

# Radio Notizie

## collezione completa digitalizzata

### Anno 2015

In allegato al fascicolo di Marzo troviamo un'inchiesta sul radioascolto con domande tipo: per quale motivo accendete la radio? Più che altro un'iniziativa per spronare i lettori a farsi sentire, a scrivere le loro opinioni sulla rivista. Questo numero di Radio Notizie è speciale fra gli speciali potendo leggere un lungo articolo sulla Voce della Russia che fino a qualche anno prima ha trasmesso in italiano prima di essere sciolta *manu politicae*. Radio 700 è una radio tedesca di quelle sorte di recente, mentre La Voz de la Costa dal Cile è una ritardataria dall'Aprile 2014 quando feci il viaggio in Argentina. Per la cultura una breve storia dell'inizio della radiodiffusione in Spagna. Quindi si passa a un'emittente brasiliana Radio Voz Missionaria. In "Lettere" ricordo brevemente mia madre con una foto di lei, aggiungendo: "Dieci anni sono trascorsi da quel 7 Febbraio 2005 in cui mia madre Santa è deceduta dopo un breve ricovero in ospedale all'età di 76 anni. La ricordo sempre con affetto, spesso la mattina prima di andare al lavoro si prendeva le lettere per le varie emittenti che preparavo il giorno prima e che mettevo insieme al denaro occorrente per l'affrancatura nell'armadio grande della sala da pranzo nella vecchia casa di Via Crotone 33 a Messina. Purtroppo il tempo passa inesorabile, ma tu vivi sempre nella mia memoria. Il tuo Gianni con immensa riconoscenza. Vorrei parlarvi di un vecchio amico lettore, l'Avv. Manlio Nicosia che nel Gennaio scorso ho raggiunto nella sede della Filarmonica Laudamo a Messina (Associazione di musicisti), di cui è Presidente. Abbiamo parlato della rivista di cui apprezza il contenuto unitamente alla moglie. Questo apprezzamento proviene dal fatto che gli articoli sono sempre all'avanguardia con uno stile diverso dalle altre pubblicazioni e con una solida grammatica italiana. Grazie, caro Avvocato, cercherò di proseguire su questa strada". Purtroppo questo buon lettore è recentemente scomparso (27 Gennaio 2018).

Prosegue la presentazione delle migliori emittenti disponibili sull'etere: il fascicolo di Giugno si apre con il World Radio and TV Handbook 2015 inteso come la Bibbia del Radioascolto, e si prosegue con una emittente non molto facile da ascoltare in Italia, la Scandinavian Weekend Radio dalla Finlandia, poi abbiamo l'Associazione Amici di Italcable che ha fatto rivivere la vecchia emittente di tempo e frequenza campione dell'Italcable. Una lodevole iniziativa è quella di pubblicare, a cura di Radio Romania, un libro su coloro che hanno vinto concorsi e sono andati in Romania, tra cui chi scrive. Viene poi spiegata la recente inchiesta sul radioascolto, quindi si parla di una emittente canadese, la CFRX in onde corte. Vediamo l'elenco delle emittenti che trasmettono in italiano e un breve resoconto sul Viaggio in Turchia tra Aprile e Maggio con incontro tra Giovanni Sergi e una responsabile della radio in italiano. Nel fascicolo di Settembre vi è un aggiornamento su Radio Voz Missionaria, e poi articoli su United States Coast Guard, Gander Radio, Radio Itatiaia, la TRT ieri e oggi, Radio Nord Revival, BBC Somerset, l'argentina Radio Nacional Esquel e una lunga puntata di "Lettere".

Il fascicolo di Dicembre reca una notizia incredibile: Giovanni Sergi ha vinto il concorso "Wonderful Indonesia", unico italiano finora. Ma andiamo con ordine. Abbiamo all'inizio un rimontaggio dal Corriere dei Piccoli sul Miracolo della Radio, quindi La Radio nelle Figurine, la Radio Nacional de Amazonia, il Quadro Romeno, Radio Nacional de Espana via E-Sporadico, Andiamo al Cinema, Un italiano tra i vincitori del concorso I 70 Anni di Radio Republik Indonesia, Gli Exploit d'un Globetrotter, Danko Radio, Radio Notizie ha 35 Anni-nei suoi fascicoli un tesoro di conoscenza sulla radio, la Scomparsa di Radio Serbia, e dulcis in fundo la sempreverde "Lettere". Un numero di Radio Notizie veramente straricco di notizie e informazioni, da leggere dalla prima all'ultima pagina con la gioia di chi sta facendo rifornimento di cultura radiofonica, Non per nulla in copertina possiamo vedere la scritta: "Il GARS Radio Notizie firma la cultura radiofonica. Per sempre!" Appuntamento con il prossimo Redazionale

# **GARS – Gruppo Ascolto Radio dello Stretto**

Via Sibari 40 – 98149 Messina - Italy

Fondato il 20 Ottobre 1979 – Pubblicazione trimestrale: Radio Notizie

## **INCHIESTA SUL RADIOASCOLTO**

### **cosa vi piace ascoltare:**

- stazioni di radiodiffusione
- stazioni di utilità
- stazioni radioamatoriali

### **con quale strumento ascoltate:**

- ricevitore tradizionale
- streaming di internet
- satellite
- SDR remoto

### **per quale motivo accendete la radio:**

- per seguire i programmi
- per collezionare cartoline QSL
- altro (specificare) \_\_\_\_\_

### **quale tipo di pubblicazione preferite:**

- cartacea
- virtuale in PDF
- ambedue

### **del radioascolto cosa vi piace:**

- il lato tecnico
- la cultura
- ambedue

### **in una pubblicazione di radioascolto cosa vi piace seguire:**

- la rubrica tecnica
- gli elenchi di ascolti
- la rubrica postale
- i concorsi delle emittenti
- la rubrica delle QSL ricevute
- gli articoli di approfondimento
- la rubrica delle notizie da tutto il mondo della radiodiffusione

**Radioascoltatore: nome** \_\_\_\_\_ **cognome** \_\_\_\_\_

**indirizzo:** \_\_\_\_\_

**email:** \_\_\_\_\_

inviare questo foglio come allegato all'email per: [gsergi5050@hotmail.com](mailto:gsergi5050@hotmail.com)



ANNO XXXV - N. 245 - PUBBLICAZIONE TRIMESTRALE DI RADIOASCOLTO - MARZO 2015  
orari in ora universale (UT)

in questo numero:

- \* **CULTURA TEDESCA : RADIO 700 (pag. 10)**
- \* **DAL CILE: LA VOZ DE LA COSTA (pag. 13)**
- \* **BREVE STORIA DELLA RADIO IN SPAGNA (pag. 18)**
- \* **BRASILE: RADIO VOZ MISSIONARIA (pag. 19)**



**IL GARS RADIO NOTIZIE FIRMA LA CULTURA RADIOFONICA. PER SEMPRE !!!**

**RADIO NOTIZIE DEL GRUPPO D'ASCOLTO RADIO DELLO STRETTO (ISTITUITO IL 20 OTTOBRE 1979) – RIVISTA TRIMESTRALE INDIPENDENTE DI CULTURA E TECNICA RADIOFONICA FONDATA NEL GENNAIO 1981 – REDATTORE RESPONSABILE: GIOVANNI SERGI – PUBBLICAZIONE FUORI COMMERCIO – LA DISTRIBUZIONE E' RISERVATA AI LETTORI DELLA RIVISTA CHE SE NE SUDDIVIDONO LE SPESE – FOTOCOPIATO IN PROPRIO – TUTTA LA COLLABORAZIONE CONSISTENTE IN NOTIZIE, ARTICOLI VARI, BANDI DI CONCORSO E QUIZ, CARTOLINE QSL (IN FOTOCOPIA), SCHEDE-ORARI DI STAZIONI RADIO, ECC. PUO' ESSERE INVIATA IN TEMPO UTILE IN REDAZIONE IN MODO CHE GIUNGA ENTRO IL GIORNO 25 DEL MESE PRECEDENTE A QUELLO DI PUBBLICAZIONE (OVVERO ENTRO FEBBRAIO, MAGGIO, AGOSTO, NOVEMBRE) ALL'INDIRIZZO: GRUPPO D'ASCOLTO RADIO DELLO STRETTO C/O GIOVANNI SERGI – VIA SIBARI 40 – I-98149 CAMARO INFERIORE / MESSINA – ITALIA - TELEFONO: 090/770879 (IN ORE SERALI) – E-MAIL: gsergi5050@hotmail.com - SITO WEB a cura di Alessandro Pochi: www.polistenaweb.it/gars - Mailing list GARS: webgars@itispolistena.it- richieste a: ik8yfu@alice.it**  
**COLLABORAZIONI** (date di scadenza per i Redattori)

**Lettere al GARS Radio Notizie** - G. Sergi - entro il 20 del mese precedente a quello di copertina; lettere che arrivano dopo saranno citate in seguito.

**Caleidoscopio** - Fausto Pagnini - Via Caletta 25 - 58100 Grosseto - entro il 20 del mese precedente a quello di copertina;

**Short Wave Tips e Angolo delle Conferme** - Dario Gabrielli - entro il 20 del mese precedente a quello di copertina, in modo che il tutto venga ricevuto presso di lui non oltre il 25.

\*\*\*\*\*

## SOMMARIO

Varie	pag. 2
Forum tecnico: preselettore per le onde corte	“ 3
Storia di Voce della Russia	“ 5
Cultura tedesca: Radio 700	“ 10
Dal Cile la Voz de la Costa	“ 13
Perù: Radio Ucamara	“ 17
Breve storia della radio in Spagna	“ 18
Brasile: Radio Voz Missionaria	“ 19
I nostri concorsi	“ 22
Ascolti di Natale 2014	“ 23
Lettere al GARS Radio Notizie	“ 23
Commenti sul ricevitore Degen DE1129 (1^ parte)	“ 26
Rubrica degli Ascolti	“ 27
Rubrica delle QSL	“ 28

## CONTRIBUTO SPESE

Il contributo spese per la nostra pubblicazione cartacea, frutto del nostro piacere (non siamo né Ditta - né giornalisti), comprende le spese di cancelleria, di fotocopiatura ed affrancatura (compresa la busta).

### Contributi

4 copie Euro 25.00 nel formato cartaceo (A4)  
 4 copie Euro 10.00 nel formato PDF /copia omaggio a richiesta/ aggiungere 0.60 cent di euro per copia in francobolli per adeguamento aumento spese postali (dal 1/12/14)  
 Tutte le copie cartacee sono con copertina e retrocopertina a colori, in PDF sono tutte a colori.  
 Estero: copia PDF omaggio (dal sito) - 4 copie Euro 15.00  
 Il versamento con vaglia postale intestato a Giovanni Sergi (**senza** aggiungere GARS), con bonifico bancario (richiedete il codice IBAN) oppure con invio in Euro o in francobolli di posta prioritaria (si consiglia raccomandata). Dall'estero sono graditi IRC o Dollari U.S. Chi lo desidera, ed è in grado di farlo, può inviare qualsiasi somma in appoggio alle spese per far vivere questa nostra rivista che merita e che non ha alcuna sovvenzione pubblica.

\*\*\*\*\*

## COLLABORAZIONE

La copertina di questo numero è dedicata all'emittente brasiliana Voz Missionaria di cui, nella foto, a volo d'uccello si vedono i trasmettitori e i due edifici che compongono il Centro trasmittente (servizio da pag. 19)

La collaborazione è aperta a tutti i lettori che accettano le regole del vivere civile e quelle specifiche del radioascolto. La responsabilità di quanto riportato è personale. La Redazione respinge ogni scritto anonimo oppure lesivo della dignità di terze persone e può anche non condividere quanto riportato dai collaboratori.

\*\*\*\*\*

Nota: in copertina, in alto a destra, la foto raffigura il radioascoltatore Antonello Arcudi all'età di circa 12 anni. A quel tempo egli si dilettava anche a trasmettere con un ricetrasmittitore e ad effettuare collegamenti radio in banda cittadina (CB) dei 27 MHz con risultati molto buoni. Antonello è scomparso prematuramente durante il sonno, nelle prime ore del mattino il 31-03-1997 all'età di 27 anni. Diciotto anni fa.

**Non ti dimenticare di collaborare con i tuoi ascolti recenti (da inviare al Redattore responsabile Dario Gabrielli)**



## IL MEGLIO DI TE

omissis

Se realizzi i tuoi obiettivi  
 incontrerai chi ti ostacola:

non importa, realizzali

omissis

*Madre Teresa di Calcutta*

.DX-ing, the scientific hobby for better world communication,  
friendship and good will between the peoples of the world"



# RBSWC DX NEWS

1983  
No. 9-10  
Anno XIX

OFFICIAL MONTHLY BULLETIN OF RADIO BUDAPEST SHORT WAVE CLUB WORLD WIDE HQ

*Cari amici, soci del club,*

*A partire da questo numero, RBSWC DX NEWS uscirà in formato ridotto, ma dalla stesura inalterata, sempre di dieci pagine. Speriamo che questa migliore esecuzione tipografica incontri il favore dei soci del club. Vi preghiamo comunque di farci sapere la vostra opinione in merito. Il nuovo formato del DX NEWS permetterà, malgrado le spese postali e i costi di realizzazione in aumento, di soddisfare le esigenze dei soci del club il cui numero cresce costantemente. RBSWC conta ormai quasi undicimila soci e gli amici del club si trovano in tutte le parti del mondo.*

*Il Redattore*

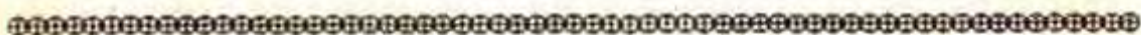

## FORUM TECNICO DEI DX-ER PRESELETTORE PER LE ONDE CORTE

L'amico P. G. BRANS, socio del club, Herman Gorterstraat 3, 7412 CW DE-VENTER, Olanda dispone di un preselettore di cui ci ha inviato lo schema. L'amico scrive tra l'altro:

Il preselettore é praticamente un amplificatore di radiofrequenza, inserito fra l'antenna esterna e la guaina d'antenna dell'apparecchio ricevente. La costruzione del preselettore che illustreremo é molto facile. Non c'è bisogno di sintonizzazione, ci vogliono solo alcuni componenti. Prima va realizzata la bobina, con 44 spire su una anima di 1 inch, cioè dal diametro di due centimetri e mezzo. Si tratta di una bobina ermetica, per cui deve essere fatta con filo di rame smaltato dello spessore di almeno 6 decimi, o otto decimi di millimetro. La bobina viene fatta aderire presso la settima spira dal basso, alla messa a massa comune, e così dividiamo la bobina in una bobina d'antenna di sette spire, che definiamo L-2, e in una bobina principale di trentasette spire, che chiamiamo L-1. La messa a massa rappresenta i punti "freddi" delle bobine. Nella bobina di sette spire, quella piú grande della bobina, composta di trentasette spire, bisogna pure applicare delle discese. E precisamente presso la quarta, l'ottava, la quindicesima e la ventitreesima spira. Tali discese vanno saldate alle uscite di un interruttore bipozione, a cinque poli. Su una posizione dell'interruttore, alla quarta uscita, che viene chiusa corta anche con la quinta, viene sistemata la discesa della bobina d'antenna. Sull'altra posizione dell'interruttore, al quinto polo va collocato il ley dell'interruttore, la trentasettesima spira della bobina piú grande, che é la parte superiore della bobina.



Agli altri poli devono essere saldate le discese della ventitreesima, della quindicesima, dell'ottava e della quarta spira. Al capo superiore della bobina più grande, cioè al quinto polo dell'interruttore, va fatta aderire l'uscita stator del condensatore di sintonizzazione, e sempre su questo punto occorre congiungere anche il piede gate del FET. Il condensatore è un capacitore girevole di buona qualità, del valore di cento picofarad, la cui uscita rotor viene accordata pure alla messa a massa comune. L'uscita source del FET viene collegata, attraverso il resistore R-2 del valore di 10 000 ohm, alla messa a massa. L'uscita source, attraverso il capacitore ceramico C-3 di mille picofarad, va congiunta alla base del secondo transistor. Una delle estremità del condensatore C-2 di 10 mila picofarad è collegata all'uscita drain del FET, che è il terzo piede del transistor FET. L'altro piede del condensatore viene condotto alla messa a massa comune. L'uscita drain del FET si collega pure al polo positivo della batteria, attraverso la resistenza R-1, il cui valore è di mille ohm. Il valore del potenziometro R-3 è di 15 000 ohm, una delle cui uscite si collega al polo positivo della batteria. Il rotore del potenziometro dev'essere congiunto al resistore R-4 del valore di 4 700 ohm, il cui altro capo è collegato alla base del secondo transistor. La terza uscita del potenziometro non è collegata a nessun punto. La base del secondo transistor, va attraverso la resistenza R-5 del valore di mille ohm alla messa a massa comune. All'uscita emitter di questo secondo transistor bisogna far congiungere uno dei capi del condensatore C-4 del valore di 10 mila picofarad e una delle uscite della resistenza R-7 del valore di 100 ohm. Le altre estremità del condensatore e della resistenza sono messe in contatto con la messa a massa comune. L'uscita collector del secondo transistor è messa in comunicazione attraverso la resistenza R-6 del valore di mille ohm al polo positivo della batteria. All'uscita collector del secondo transistor aderisce il condensatore C-5 del valore di 1000 picofarad, tramite il quale il preselettore è collegato alla guaina antenna dell'apparecchio ricevente. Il voltaggio della batteria può essere di 15-18 Volt, e bisogna far aderire al suo polo positivo il semplice interruttore con il quale può essere messo in esercizio il preselettore. Il polo negativo della batteria si collega direttamente al punto-terra comune. Il preselettore deve essere sistemato su un piccolo pannello per circuito stampato, ma l'interruttore per il cambio di banda, la bobina, il potenziometro e il condensatore variabile vanno sistemati su una piastra metallica. Tutto il meccanismo deve essere collacato in una piccola scatola di metallo al cui retro viene fissato l'interruttore della batteria, pure applicata in essa. Inoltre, nella parte posteriore, trovano posto la guaina dell'antenna esterna, nonché un'altra guaina, tramite la quale si aderisce, con un corto filo all'apparecchio ricevente. Il preselettore funziona nel modo seguente: dopo aver inserito l'antenna esterna nel preselettore, quest'ultimo va fatto aderire al ricevitore. La scala parlante dell'apparecchio ricevente deve essere portata su una stazione al centro della banda che si intende captare. Poi il preselettore dev'essere innestato alla banda. Nel caso delle frequenze più alte bisogna commutare con l'interruttore un numero inferiore di spire, in quello delle frequenze più basse, ovviamente, sono da commutare più spire. Successivamente va sintonizzato il capacitore variabile del preselettore, fino a quando la stazione si sente nel ricevitore col volume più forte. A questo punto il preselettore funziona nella banda desiderata e non resta che cercare con il dial del ricevitore la stazione che si vuole ascoltare. Naturalmente volendo intercettare stazioni che si trovano all'inizio o alla fine della banda si può procedere ad una ulteriore sintonizzazione con il condensatore di sintonizzazione del preselettore, per ottenere la ricezione migliore possibile. Con l'impiego del preselettore vengono accresciute anche la sensibilità e la selettività dell'apparecchio ricevente. Nello stesso tempo contribuisce a ridurre notevolmente gli eventuali disturbi di intermodulazione, causati da stazioni molto forti, operanti nelle vicinanze. L'amplificazione del preselettore può essere regolata - diminuita o aumentata - con il potenziometro R-3.

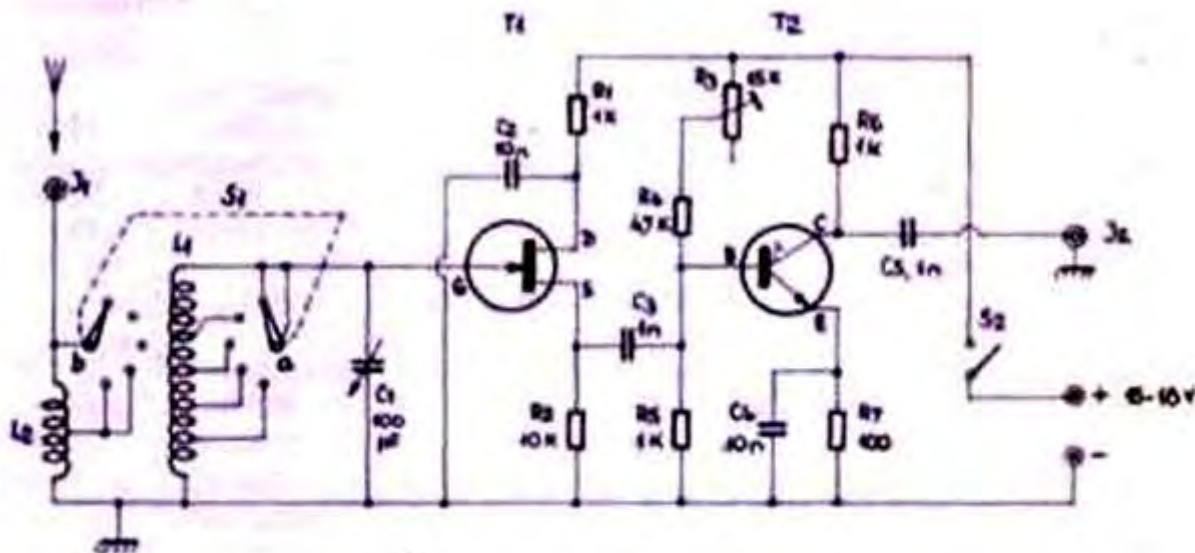

*(La descrizione l'avevamo già pubblicata in un numero precedente del Bollettino. Adesso, dietro richiesta di numerosi nuovi soci del club, la ripubblichiamo con una piccola correzione del testo e con l'osservazione dell'OM Branz secondo cui questo preselettore è ottimo!)*

@@

Con il numero 9-10/1983 (Anno XIX) il bollettino di Radio Budapest, il RBSWC DX NEWS cambia formato, da A4 in A4 ripiegato, la metà di prima con 10 pagg., formato che rimarrà fino alla fine quando chiuderà con il n. 4-6 / 1991 (Anno XXVII). In quel numero oltre al Forum Tecnico vi erano Notizie e DX Tips, Soci del Club domandano - soci del Club rispondono, il Forum dei DXers, Corrispondenza, l'angolo delle foto.

Sullo scorso numero del Radio Notizie è stato riportato che la Voce della Russia diviene Radio e Agenzia di Notizie Sputnik. All'indirizzo [www.sputniknews.com](http://www.sputniknews.com) vi è un sito di notizie sulla Russia in inglese. "Sputnik's radio broadcasting will use only modern formats, such as FM, digital DAB/DAB+ (Digital Radio Broadcasting), HD-Radio, as well as mobile phones and the Internet". Quindi niente onde corte normali o onde medie? Staremo a vedere. Intanto, ecco una carrellata di informazioni sulla ex Voce della Russia (già Radio Mosca).

## Storia dell'emittente radiofonica "LA VOCE DELLA RUSSIA"

L'emittente dei programmi radiofonici in lingue estere è stata istituita nell'URSS nel 1929. Curata dal Komintern, Internazionale Comunista, trasmetteva inizialmente in tre lingue: tedesco, inglese e francese. Secondo le testimonianze lasciateci dai veterani di Radio Mosca, come allora si chiamava, i primi programmi in lingua italiana risalgono al 1933. All'inizio erano irregolari, avevano una durata di 10 — 15 minuti e comprendevano in linea di massima le informazioni della TASS, l'Agenzia ufficiale sovietica.

Si è dovuto attendere l'autunno del 1937 perchè iniziasse a funzionare regolarmente una Redazione italiana che allora veniva chiamata "Sezione italiana". In qualità di redattore capo è stato nominato il comunista italiano Del Magro, ex capostazione di Livorno, costretto ad abbandonare l'Italia per sfuggire al carcere fascista. Insieme a lui sono venuti a lavorare alla Sezione italiana di Radio Mosca gli altri comunisti emigrati - Pavese di Milano e Manservigi di Torino. Sull'argomento ha scritto nel 1969, su Rinascita, Luigi Amadesi, dirigente comunista, nel dopoguerra segretario di Palmiro Togliatti, approdato a Radio Mosca nel 1938 per rimanervi a lavorare fino a guerra conclusa ("Italiani a Radio Mosca" Rinascita 5 settembre 1969 n. 35, pp. 15,16). Così nella Sezione italiana dell'epoca troviamo gli altri italiani e anche le loro mogli che lavoravano alternandosi per certi periodi: Giuseppe Amoretti di Sanremo, già redattore dell'Ordine nuovo, del Lavoratore e dell'Unità, arrestato in Italia nella primavera del 1928; Giovanni Farina di Stradella e Clarenzo Menotti di Suzzara, entrambi eletti dopo la guerra Senatori della Repubblica; Ettore Fiammenghi di Milano, Bindo Regazzi di Ferrara, Sergio Di Giovanni, abruzzese, Olga Pastore, Anna Bessone, moglie di Amoretti, Rita Montagnana, consorte di Togliatti, Felicita Ferrero di Torino, Nora Negarville, Matteo Secchia, Mira Galiussi. Nell'estate del 1940 a loro si sono aggiunti Ruggero Grieco e la sua moglie russa Lilja, hanno prestato una collaborazione saltuaria Anselmo e Andrea Marabini e Giovanni Germanetto, l'autore delle *Memorie di un barbiere*. Con lo pseudonimo di Mario Correnti anche Palmiro Togliatti ha lavorato a Radio Mosca con un commento del giorno tre volte la settimana dal luglio del 1941 al maggio del 1943, cioè fino al suo ritorno in Italia. Radio Mosca, scriveva Luigi Amadesi, "trasmetteva i documenti dell'Internazionale comunista e del Partito comunista sovietico e svolgeva un'intensa propaganda socialista. Per quanto riguarda l'Italia noi trasmettevamo, in più quasi tutti i materiali e le informazioni che pubblicava la stampa

clandestina del PCI e La Voce degli italiani, finchè potè uscire a Parigi, e scrivevamo articoli di polemica politica e ideologica contro il fascismo”. La Direzione di Radio Mosca puntava a trovare, per le Sezioni che trasmettevano all'estero dei giornalisti russi che conoscessero le rispettive lingue. Però fino allo scoppio della guerra, nella Sezione italiana non vi sono stati specialisti di questo rango. Come ricordava Amadesi, ognuno faceva il redattore, redigendo i notiziari e le rassegne stampa, il traduttore dei testi russi e poi si sedeva davanti al microfono. Il lavoro era faticoso e per renderlo più agevole nel 1940 è stata costituita la Redazione russa con il compito di preparare in modo centralizzato i notiziari, interni ed internazionali, articoli sulla politica dell'URSS, programmi musicali e letterari. Alla fine degli anni trenta del novecento in Unione Sovietica esistevano già apparecchi di registrazione. Si trattava però di impianti ingombranti dal risultato insoddisfacente specialmente per trasmettere sulle onde corte e medie, zeppe di interferenze atmosferiche o provocate dalle altre trasmettenti. Per ovviare a questi inconvenienti i programmi musicali, con la partecipazione di note orchestre e celebri cantanti, venivano trasmessi in diretta. In quegli anni nell'Unione Sovietica era molto popolare un cantante lirico del Tetro Bolshoj, il basso Mark Reisen. Lui conosceva anche molto bene l'italiano e prendeva parte ai programmi di Radio Mosca non solo come cantante ma come autore di trasmissioni sulla vita culturale del Paese. Quando, nel 1937, stavano per incominciare le trasmissioni regolari di Radio Mosca in lingua italiana i rapporti ufficiali interstatali tra l'URSS e l'Italia fascista erano buoni e il governo di Mussolini ha fatto sapere che non avrebbe ostacolato la ricezione dei programmi radio sovietici in Italia e gli ascoltatori avrebbero anche potuto corrispondere con Radio Mosca. Luigi Amadesi così ricordava quel periodo: “All'invito che avevamo rivolto ai nostri ascoltatori di scriverci sulle condizioni di audizione, sui problemi che desideravano che fossero trattati, con grande sorpresa ricevemmo, oltre che dagli italiani emigrati, centinaia di lettere direttamente dall'Italia. Naturalmente vi erano lettere di fascisti che ci coprivano dei peggiori insulti, ma si trattava di una piccola minoranza. In generale i nostri interlocutori, anche dicendosi fascisti, ci chiedevano le più diverse notizie e delucidazioni sulla vita sovietica o mettevano in dubbio la validità del marxismo-leninismo che di solito conoscevano assai male”. Negli archivi di Radio Mosca si sono conservate alcune di quelle lettere. Ecco alcuni brani estratti da missive risalenti al dicembre del 1937. Molte non venivano dall'Italia ma da Paesi vicini come la Francia e la Jugoslavia. “Sono già alcuni giorni che ascolto con vivo interesse le vostre trasmissioni in italiano. Ho avuto la possibilità di sentire un programma sulla campagna elettorale e sulle elezioni del 12 dicembre. Sono studente, amico dell'Unione Sovietica. Fiume, 15 dicembre 1937”. Un altro ascoltatore ci scriveva da Zagabria il 2 dicembre dello stesso anno: “Sono lieto di ricevere Mosca in una lingua che conosco. Abito nei pressi di Trieste e qui le vostre trasmissioni suscitano un senso di allarme. La situazione dei fascisti peggiora sempre più - Scrivo questa lettera con molta fretta da Zagabria” - Lettera non firmata. Un emigrato italiano scriveva il 17 dicembre del 1937 dalla Francia: “Ogni sera ascolto con molto piacere le trasmissioni in italiano. Sono rimasto particolarmente commosso nel sentire a fine programma le note dell'Internazionale. Non vi ascolto da solo, ma insieme alla mia famiglia: mia moglie e sei figli. Vorrei ricevere il testo delle vostre trasmissioni per poterle diffondere fra i compagni comunisti e socialisti”. Radio Mosca rispondeva a tutti i suoi ascoltatori cercando di assecondarne le richieste. Ma la tolleranza del governo italiano non durava a lungo. E' stato vietato ogni contatto postale e poi per aver ascoltato Radio Mosca si poteva finire in galera. Però con gli ascoltatori italiani erano già avviati dei contatti e dopo la guerra quei contatti sono stati ripresi diventando una tradizione valida a tutt'oggi. Dopo l'aggressione nazista contro l'Unione Sovietica del 22 giugno del 1941, alla quale si è subito aggregato Mussolini, per Radio Mosca è sorto il problema di che carattere dare alle trasmissioni in lingua italiana. Ce ne parla Luigi Amadesi nei suoi ricordi di Radio Mosca sulle colonne di Rinascita del 1969: “Si tenne una riunione ad alto livello per discutere la questione e diede precise direttive. Per noi esse si potevano riassumere nella formula: attaccare in tutti i modi il fascismo, non dire nulla che potesse urtare il sentimento e la dignità nazionale del popolo italiano, chiamare gli operai, contadini, tutti gli italiani alla lotta più decisa contro il regime fascista. Questa linea fu seguita in modo coerente fino al termine della guerra”. Il 27 giugno del 1941 dai microfoni di Radio Mosca si è rivolto per la prima volta agli italiani Mario Corrente – Palmiro Togliatti. Quando era a Mosca, li leggeva direttamente al microfono, in caso di assenza inviava i testi per telegrafo. Quel suo lavoro a Radio Mosca è andato avanti fino alla partenza per l'Italia nel 1943 e dopo la guerra si è trasformato in un volume intitolato “Discorsi agli italiani”. Il primo commento Togliatti lo ha voluto ovviamente dedicare alla scelta di campo dell'Italia fascista a fianco della Germania nazista. “Mussolini. – scriveva Togliatti, - ha compromesso l'onore del Paese portando l'esercito italiano di disfatta in disfatta. Egli compromette oggi il nostro interesse e il nostro onore dichiarandosi in guerra con la Russia”. (P. Togliatti “Discorsi agli italiani” Edizioni in lingue estere. Mockva 1948. p. 16), Togliatti ritornava ogni tanto sulla partecipazione del fascismo italiano alla guerra contro l'Unione Sovietica. Nel contempo parlava nei suoi commenti agli ascoltatori dei maggiori avvenimenti militari e politici del momento con particolare riguardo per quelli che toccavano l'Italia. A Radio Mosca si sono messi a lavorare con impegno durante la guerra intellettuali di spicco, come Ilia Erenburg, uomini politici, esperti militari. Tutti i loro scritti venivano tradotti in italiano. Ovviamente al centro dei programmi di Radio Mosca c'erano i comunicati dell'Agenzia di stato chiamata “Bureau sovietico d'informazione” che illustrava la situazione sul fronte, i documenti ufficiali del partito e del governo sovietici, i bollettini sulla situazione interna ed estera, le notizie sulla vita nelle retrovie. “Ore e ore di trasmissioni, ricordava Luigi Amadesi, con 80 – 100 pagine da tradurre in fretta. Non esisteva orario di lavoro. Eravamo sempre alla Radio”. Anche Ruggero Grieco ci ha lasciato dei ricordi sul lavoro a Radio Mosca. Gli ascoltatori italiani lo conoscevano con il pseudonimo Garlandi. A metà ottobre del 1941 quando le truppe tedesche erano arrivate agli avamposti di Mosca gran parte della Sezione italiana, come pure delle altre Sezioni di Radio Mosca, è stata trasferita alla città di Kuibiscev sul Volga, oggi Samara. A Mosca rimaneva Grieco, sua moglie e un redattore russo che conosceva l'italiano. Loro avevano l'incarico di garantire le trasmissioni fino al momento in cui sarebbe entrata in attività la Sezione staccata di Kuibiscev. “Quando rincasai, nell'alba gelida e scura del 16 ottobre, numerosi convogli attraversavano le strade diretti alla stazione dell'Est. Il 16 ottobre fu una giornata tristissima e indimenticabile. Tutti i miei amici italiani e di altre nazionalità partivano. La gente faceva provviste nei magazzini, in silenzio. Alla Radio un silenzio, un silenzio insolito, fastidiosissimo,.. Le notizie dal fronte non erano tranquillizzanti. Una pioggerella gelata cadeva a tratti, alternandosi con un nevischio sottile, penetrante. Con la Direzione della Radio organizzammo i servizi della giornata e dei giorni successivi. Le notizie dal fronte non erano tranquillizzanti. Una pioggerella gelata cadeva a tratti, alternandosi con un nevischio sottile, penetrante. Con la Direzione della Radio organizzammo i servizi della giornata e dei giorni successivi. Alla sera del 16, dopo aver ascoltato la radio trasmissione da Roma, la quale assicurava che Mosca stava per cadere da un momento all'altro, me ne andai nello studio a fare la trasmissione delle 19.30 (ora di Mosca). Ormai non avevo più



soltanto la funzione di redattore, ma anche quelle di annunciatore e di dattilografo. Ero stanchissimo, ma non appena fui davanti al microfono mi sentii fresco e in forma: “Attenzione! Attenzione! Qui parla Mosca. E’ Mosca che parla...”. R. Grieco “L’Eroica difesa di Mosca” Editori Riuniti Roma, 1947, pp. 67. Durante la battaglia di Stalingrado Radio Mosca ha fatto un programma speciale dedicato alle sue tappe. Luigi Amadesi ricordava: “Ci risulta che un certo numero di radiotelegrafisti dell’ARMIR captassero più o meno regolarmente queste trasmissioni e che in tal modo i nostri commenti e le nostre notizie avrebbero una certa diffusione fra le truppe italiane”. Ruggero Grieco ci ha lasciato nei suoi ricordi una testimonianza sullo stile giornalistico di Radio Mosca: “Il giornalismo sovietico, al quale dovevamo attenerci, salvo per la contropropaganda, è assai diverso da quello occidentale. Il giornalismo sovietico in generale e specialmente quello che si occupa della politica estera, è fondato sui fatti accertati. Il sensazionale era bandito dalla pubblicistica sovietica”. Come esempio Grieco ha menzionato il comunicato finale sulla disfatta dell’Armata di Von Paulus accerchiata a Stalingrado: “Un arduo rapporto, in stile di caserma, senza fronzoli d’aggettivazioni e frasi sonore per annunciare che era stata vinta la più grande battaglia della storia. Questo modo di informare, anche attraverso la Radio, era più demoralizzante per il nemico della cosiddetta “battaglia delle onde”. Durante la guerra anche la Radio di uno stato è uno strumento di guerra che agisce sul nemico. E Radio Mosca ha assolto naturalmente questa funzione”. (Ibid. pp.70.80).

Dopo la disfatta dell’ARMIR, nell’inverno fra il 1942 e il 1943 Radio Mosca si è messa a trasmettere gli elenchi dei prigionieri chiedendo agli ascoltatori di informarne i parenti. Che queste informazioni potessero raggiungere le persone interessate abbiamo avuto la prova molto più tardi e precisamente nel 2000 quando uno dei componenti della Redazione italiana è stato in Italia. Parlando con gli amici italiani è venuto a sapere che c’è in un paese vicino una signora cui padre dopo la guerra tornava dalla Russia. Si trattava di Annamaria Zoccola e di suo padre Armando che abitavano a Saluzzo in provincia di Cuneo. Armando, nel 1944, non volendo arruolarsi nell’esercito della Repubblica di Salò è stato catturato dai repubblicani, consegnato alla Gestapo e mandato ad Auschwitz. La famiglia non sapeva niente di lui mentre egli è rimasto in vita ed è stato liberato dai soldati sovietici e portato nell’Unione Sovietica perchè era ancora in corso la guerra e raggiungere l’Italia era impossibile. Un giorno uno dei vicini ha bussato alla porta della casa dei Zoccola e disse: “Radio Mosca ha trasmesso un annuncio: “Se la famiglia Zoccola ci ascolta, se ci ascolta qualcuno dei vicini, degli amici, dei parenti l’avverta che il loro congiunto Armando è vivo e presto tornerà in Italia. L’annuncio sarà ripetuto domani”. Il giorno dopo, ricordava Annamaria Zoccola, tutta la nostra famiglia ascoltava con grande emozione quella notizia. Annamaria ha mostrato la lettera spedita dall’Unione Sovietica tanti anni fa da suo padre, in cui diceva di sperare di abbracciare al più presto i suoi cari. E’ tornato a Saluzzo nel 1945 dopo la fine della guerra. Con la fine della guerra le trasmissioni per l’estero hanno subito un taglio notevole. Era venuta a mancare la necessità di una guerra dell’etere. Le trasmissioni in italiano sono state ridotte ad un’ora e mezza. Però scoppiata la guerra fredda si è capito che le trasmissioni in lingue estere avevano ancora una funzione di grande importanza. Così nel 1949 la Redazione italiana ha avuto a sua disposizione due ore al giorno di trasmissioni. Col tempo si è arrivati a tre ore e poi a tre ore e mezza. E’ stato proprio a partire dal 1949 che nei ranghi della Redazione italiana cominciavano ad entrare dei giovani freschi di lauree universitarie. Gli immigrati politici, in linea di massima, avevano fatto ritorno a casa ed erano rimasti a lavorare da traduttori alcuni i più anziani, reduci della guerra di Spagna, che a Mosca avevano messo su famiglia. Intanto dopo la guerra la lingua italiana è stata inclusa nei programmi di insegnamento di diverse istituzioni universitarie di Mosca: in quella Pedagogica delle lingue estere, nella facoltà di lettere ed in quella di storia dell’Università di stato, nel Conservatorio. Così nella Redazione italiana, nei primi anni cinquanta sono venuti a lavorare dei giovani russi che avevano imparato l’italiano. Si è cominciato a prestare una maggiore attenzione ai programmi musicali ed è venuta a curarli una giovane laureata al Conservatorio. I nuovi arrivati erano pieni di entusiasmo ma privi ancora della conoscenza diretta dell’Italia, del suo popolo, delle sue tradizioni. In quelle condizioni di rinnovamento del corpo redazionale ha avuto grande importanza la presenza di alcune persone che avevano lavorato ancora insieme agli immigrati politici italiani. Oltre a quelli anziani di cui sopra c’era anche la figlia di Francesco Misiano, noto esponente del movimento socialista italiano, Carolina. Avendo la cittadinanza sovietica e l’istruzione universitaria russa Carolina Misiano, durante la guerra, faceva parte della Redazione italiana da principiante e a cavallo fra gli anni 40 e 50 la curava in veste di redattore capo di tutti i Programmi per i paesi dell’Europa Occidentale. E’ stata garantita quindi la continuità delle tradizioni di abnegazione e di italianità anche nel lavoro delle nuove generazioni. Importante era anche la presenza in Redazione, per molti anni, degli annunciatori Littly Lopatina, figlia degli emigrati politici russi in Italia nei primi anni del 900, e di Enrico Farina, figlio del senatore Giovanni Farina, menzionato nei ricordi di Luigi Amadesi. Littly Lopatina era nata a Genova e, avendo il diploma liceale italiano e poi la laurea universitaria russa, non era soltanto bilingue ma anche una persona di altissima cultura sia italiana che russa. Tutti e due avevano anche ottime qualità vocali.

In quegli anni cinquanta fra i partiti comunisti dei nostri due paesi esistevano dei forti legami di amicizia e di collaborazione. Il PCI volentieri mandava a Mosca, in aiuto alla Redazione italiana di Radio Mosca giornalisti e redattori stilisti che s’impegnavano a rendere più accettabili agli ascoltatori i suoi programmi come linguaggio e come stile. Sergio Soglia aveva lavorato nell’edizione bolognese dell’Unità prima di approdare a Radio Mosca dove si è fermato un anno e mezzo, dal novembre del 1955 alla primavera del 1957. Alcuni anni dopo il ritorno in Italia egli ha scritto un libro di ricordi su quel soggiorno soffermandosi in particolare suo lavoro a Radio Mosca. Era, quello, il periodo dopo il XX Congresso del PCUS che aveva annunciato, fra l’altro, la politica di coesistenza pacifica fra i Paesi a diverso regime sociale e politico. Vi era stato un forte rilancio dei rapporti economici e culturali con altri Paesi l’Italia compresa. L’Unione Sovietica era diventata meta di pellegrinaggio di tante personalità del mondo culturale italiano. Basti citare almeno alcuni nomi: Carlo Levi, Dino Buzzati, Guido Piovene, Goffredo Parise, Mario del Monaco, Villi Ferrero. Le loro interviste venivano sollecitate e trasmesse da Radio Mosca. Ecco cosa scrive Sergio Soglia di quei programmi della Redazione italiana: “Radio Mosca non era più quella degli anni dell’accerchiamento capitalistico e della guerra patriottica. Nonostante il clima aspro della guerra fredda i suoi programmi avevano un taglio informativo prevalentemente rivolto alla conoscenza della vita sovietica. Il richiamo alla coesistenza pacifica fra gli Stati, i popoli e le nazioni era il motivo politico dominante. Le esortazioni erano sincere e rispetchiavano, per quello che potevo vedere direttamente, lo stato d’animo della popolazione”. (S. Soglia “Ciro” “1956 clandestino a Mosca” Teti Editore, Milano 1987, pp. 37.38). Poco prima della partenza di Sergio Soglia per l’Italia arrivava da Roma un altro italiano, Sergio D’Angelo diventato poi famoso per aver fatto da intermediario nel passare il romanzo di Boris Pasternak “Dottor Zivago” alla casa editrice Feltrinelli.

D'Angelo aveva buona conoscenza del russo e si è dedicato alle traduzioni dei testi letterari per le trasmissioni. Anche lui ha scritto poi un libro di ricordi che conferma, in linea di massima, le impressioni avute dall'altro Sergio, suo connazionale, e scrive: "Il direttore, il vice direttore e un paio di redattori eccellenti che occupano a turno una piccola stanzetta mi trattano con affabilità, non posso lamentarmi. E' nello stanzone, però, che stringo rapidamente rapporti di solida amicizia, coltivandoli anche fuori dal luogo di lavoro, soprattutto nelle festiciocli che i miei giovani colleghi spesso organizzano dovunque ci sia posto sufficiente, Anche a casa mia". (Dal manoscritto dell'autore).

Ma torniamo, per concludere, ai ricordi di Sergio Soglia: "Il collettivo redazionale sovietico era numeroso e giornalmisticamente dotato. L'età media del gruppo non raggiungeva i 30 anni. Quasi tutti, in tempi successivi, verranno in Italia come corrispondenti della Radio, della Televisione, di giornali o agenzie giornalmistiche". Alcuni di loro, dopo la missione in trasferta giornalmistica in Italia, sono rientrati in Redazione, ricchi dell'esperienza professionale e umana, per consolidare quelle basi dello spirito di italianità nel lavoro quotidiano di Radio Mosca. L'Emittente ha cambiato poi il nome in "La Voce della Russia" cambiando anche lo stile dei programmi, diventati informativi e meno propagandistici. Ma nella Redazione italiana, assai meno numerosa che ai tempi di Sergio Soglia e di Sergio D'Angelo, perchè trasmette solo un'ora al giorno, si cerca tutt'oggi di conservare le tradizioni di italianità che risalgono ai lontani anni prebellici. (25.01.2007)

Dal confronto nasce la conoscenza. Se avessimo a disposizione un unico strumento di informazione essa potrebbe avere un tono fideistico. Mentre l'uomo moderno sente salire l'esigenza di confrontare e di confrontarsi con la realtà attraverso una analisi serena che rigetta ogni forma di doppiopesismo. E questo assunto è ancor più valido per avere una idea più esatta del ruolo della Russia in un mondo che diventa sempre complesso e dinamico.

Purtroppo russi e italiani si conoscono ancora poco, benché si viva in un mondo che somiglia sempre di più ad una gigantesca Venezia solcata da innumerevoli canali di informazione. Nel periodo sovietico si usava dire: "A Mosca tutti sanno, ma nessuno parla. A Roma nessuno sa niente, ma parlano tutti". Però scherzi a parte, allora Radio Mosca non taceva. Parlava. Sin da quel 29 ottobre del 1929, e in modo convincente, come stanno a dimostrarlo le decine di migliaia di lettere che i nostri lettori ci facevano pervenire, anche dall'Italia, superando le difficoltà opposte dal regime allora esistente. Comunque sia, sono veramente lieto che oggi a Mosca e a Roma, tutti, o quasi tutti, sono al corrente di quanto accade nel mondo e ne parlano liberamente. Ne parlano nelle più varie occasioni e in quelle deputate come il dialogo russo - italiano al livello delle società civili. Personalmente sono attratto dall'idea di partecipare al dialogo fra le culture e le civiltà. Al dialogo che ci consente di preservare tutta la doviziosa diversità culturale e linguistica della Terra al fine di indirizzare la spontaneità di sviluppo della società globale verso un nuovo umanesimo, superando l'ineguaglianza nell'informazione, per arrivare in prospettiva, ad un unico spazio informativo. Dalla fine degli studi universitari presso l'Istituto di lingue straniere, oggi Università linguistica di Mosca, nel 1981 entrai alla radio e da allora ho sempre lavorato, al fianco di tanti ottimi colleghi, nella redazione italiana de "La Voce della Russia", la radio più globale che parla in tante lingue ad oltre 100 milioni di persone in 160 paesi del mondo, fra cui l'Italia. Sono fiero che anche grazie alla nostra emittente, che raggiunge tutti i continenti parlando in 32 lingue, la Russia può avviare un dialogo, senza barriere, anche linguistiche, con gli altri popoli della Terra. Per la nostra redazione il 2007 è un anno particolare, perchè nel novembre del 1937, Radio Mosca iniziò a trasmettere regolarmente in italiano. Pertanto il prossimo autunno compiremo 70 anni. Una storia che presenta tante pagine memorabili, scritta insieme a tutti i nostri ascoltatori.

Le relazioni fra la Russia e l'Italia stanno attraversando una fase di intenso sviluppo. Basti ricordare che quest'anno l'interscambio ha avuto una impennata del 40%, toccando i 34 miliardi di dollari, una entità questa, superiore all'interscambio con un paese gigantesco come la Cina. Per traffici commerciali l'Italia si colloca al terzo posto fra i partner della Russia. Gli accordi degli ultimi tempi, come quello sul gas, le infrastrutture dei trasporti, lo spazio e le telecomunicazioni hanno veramente un grande valore strategico. Va avanti con successo il Foro-dialogo fra le società civili, costituito nel 2004 su iniziativa dei leader dei due paesi. Di recente a Mosca e in numerose città italiane si sono svolte iniziative culturali di grande incisività, fra cui tavole rotonde, conferenze, mostre, concerti, incontri di lavoro. Il

Foro-dialogo rappresenta un progetto a lungo termine che ha per obiettivo lo sviluppo delle relazioni bilaterali, il miglioramento della comprensione reciproca, il dialogo fra le società civili al di fuori delle formalità di rito. Nel logotipo della nostra emittente vediamo l'arcobaleno, ponte ideale di amicizia fra i nostri popoli. Un ponte questo, sensibile alle innovazioni tecnologiche. Dall'estate del 2003 la "Voce della Russia" ha iniziato a trasmettere in Europa con il formato digitale DPM (Digital Radio Mondial) aprendo in tal modo una nuova era contrassegnata dal motto "Superare le disparità digitali con la forza del digitale". Noi cerchiamo di lavorare ogni giorno in questa direzione, apportando concretezza e contando ovviamente sull'aiuto e il sostegno di tutti i nostri ascoltatori. Buon ascolto! Da Mosca vi parla una voce per il dialogo e l'amicizia. (11.12.2006)

**Ecco le foto di alcune persone che all'epoca (2006-7) facevano parte della Redazione italiana di Voce della Russia. A pag. 9 le foto rappresentano, dall'alto e da sinistra a destra: Valerij Prostavkov, Nadja Adamovich, Tolja Ivanovskij, Anna Gromova, Ljudmila Andreeva, Alessio Amoretti, Laura Venni, Aleksandr Prohorov. Speriamo che qualcuno voglia approfondire e ci invii altro materiale su questa grande emittente che ha fatto la storia della radio.**



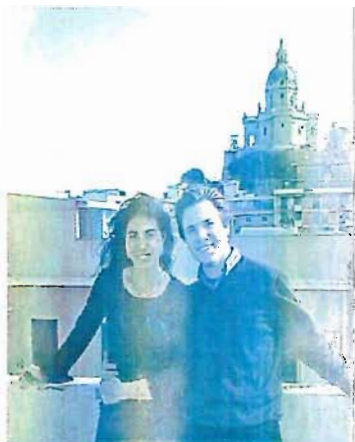

# Cultura tedesca **Radio 700**

Per questa emittente una pre-informazione è già apparsa sul n. 239 (Settembre 2013) a pag. 19. Si tratta di una emittente tedesca nella Renania Settentrionale-Westfalia con sede a Euskirchen. Il nome proviene dai 700 anni di Euskirchen fondata nel 1302 anno in cui ha ottenuto i diritti di città, lo stesso anno di fondazione dell'emittente nel 2002. L'offerta musicale comprende i successi della musica popolare. Dopo il trasferimento presso la comunità germanofoba del Belgio a Botrange (a 700 metri sul livello del mare) l'emittente ha mantenuto il nome. Titolare della licenza è la radio privata VoG nel Belgio orientale. Vi sono programmi speciali diffusi nei fine settimana o la sera, poi notiziari e la meteo. Le notizie regionali vengono trasmesse in FM dal lunedì al sabato; ulteriori informazioni comprendono consigli di viaggio, questioni di interesse quotidiano, il calendario degli eventi. Il programma si può seguire in FM in ambito locale e via internet in tutto il mondo, ma pure in onde corte su 3985, 6005 e 7310 kHz tutto con 1



**RADIO 700** sagt Danke für Ihren Empfangsbericht.

Wir bestätigen Ihnen hiermit, dass Ihre beobachteten Programmdetails korrekt und ausreichend für den Erhalt einer QSL Karte sind.

Sie hören unser Programm "RADIO 700"

am 11-01-2011

in der Zeit zwischen 1035 und 1040 Uhr (UTC) ( ) MEZ

auf der Frequenz 6005 kHz ( ) MHz

SINPO 4444

Senderstandort Kalle

Leistung 1 Kilowatt

Wir freuen uns auf weitere Empfangsberichte von Ihnen.  
Die Beilage von Rückporto hilft uns in unserer täglichen Arbeit sehr. **VIELEN DANK.**

Die Finca Mar y Monte liegt in Allevalle auf einem Hügel (200m üNN) oberhalb der Gemeinde San Mateo de Mesuelo, in Cantabrien, Nordspanien. Die 70.000 Quadratmeter sind herrlich eingebettet in grünes Waldland, umgeben von Eukalyptuswäldern und saftigen Wiesen, auf denen Schafe und die meisten guten Rinder grasen. Das Panorama erstreckt sich vom kantabischen Gebirge auf Süd-Ost bis auf die nordwestliche Küste des Atlantik.

Mehr Informationen, Reservierungen und Spezialpreise erhalten Sie bei Finca Mar y Monte, Olga Garcia  
Calleo, E-39730 Berzoga  
Tel: +34 (647) 355 996 e-mail: olga\_garcia@hotmail.com  
Web: www.finca-marymonte.com

onde corte su 3985, 6005 e 7310 kHz tutto con 1 KW di potenza. Dall'11 Settembre 2008 viene utilizzata una speciale doppia antenna loop Delta che nonostante la bassa potenza impiegata può far giungere i segnali in diverse parti d'Europa. Radio 700 conferma i rapporti d'ascolto con cartolina QSL ma gradisce il rimborso delle spese di spedizione sotto forma di un francobollo o di un IRC.

Come già detto, Radio 700 ha iniziato a trasmettere da Euskirchen l'8 Luglio 2002 verso le 10.00 su 98.2 della FM. Sabato 24 Novembre 2007 ha ripreso la cultura tedesca sulla frequenza di 6005 della RIAS dopo l'incendio di quella emittente il 17 Luglio 2007. Non si tratta del trasmettitore tedesco di Berlino-Britz ma di Kall nell'Eifel. Per le trasmissioni di Natale 2007 e del carnevale 2008, per un certo periodo è stato utilizzato un trasmettitore della Deutsche Telekom. Per i 6 anni di attività l'8 Luglio 2008 l'emittente ha realizzato la piattaforma Radio 700.info (adesso Radio360.eu). Dal 15 Novembre 2009 alle 11.00 è andata in onda Radio 700-Citystudio in ambito regionale su 101.7 MHz, un programma comunitario del titolare della licenza

VoG Radio OK! Per questo programma il 22 Dicembre è stata aggiunta la frequenza di 90.1 MHz. Il 10 Dicembre 2010 Radio 700 ha avuto il riconoscimento giuridico, ponendo la base legale presso la comunità terrestre di radiodiffusione del Belgio. Per l'undicesimo anniversario l'8 Luglio 2013 l'emittente assume ufficialmente la frequenza di 101.2 a Eupen.

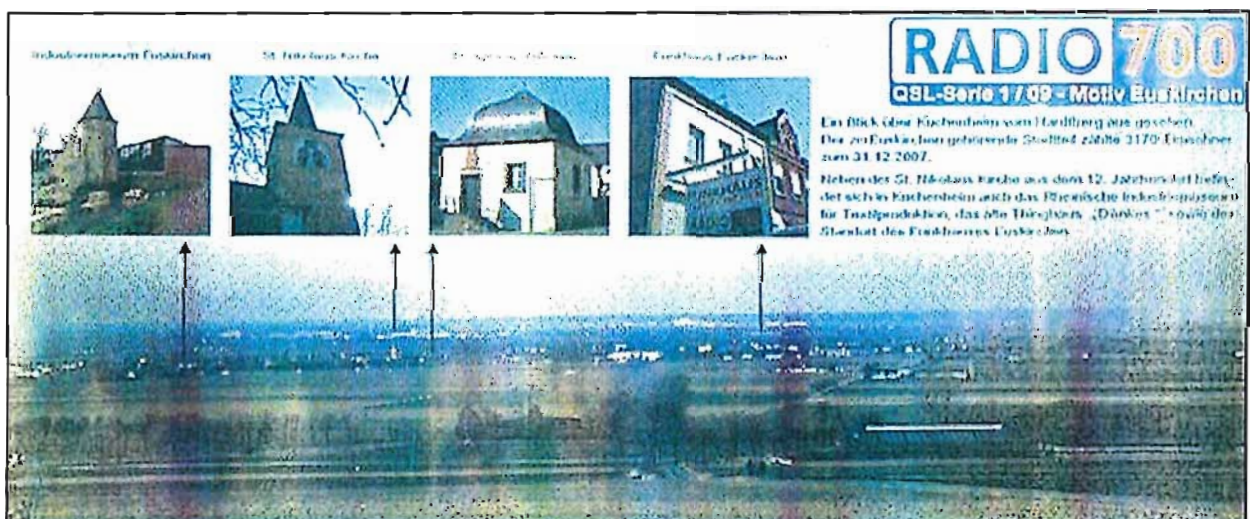



Le trasmissioni possono essere diffuse in diversi modi dal centro di Euskirchen, qui ci limitiamo alle onde corte, inviate tramite cavo digitale al trasmettitore.



Viene deciso come effettuare l'invio, tramite FTP, e-mail, podcast o disco. Se via satellite o stream di internet si fa una registrazione digitale. In ogni caso, i partners commerciali possono contattare il centro di Euskirchen per trovare il modo ideale per la diffusione del loro programma. In attesa della diffusione in onde corte, si sceglie il miglior sonoro possibile per mezzo del software che sarà poi trasmesso al centro radio di Kall-Krekel tramite le facilità di Euskirchen.

Qui di seguito troviamo il calendario dei programmi per l'inverno 2014/2015 (B14) con le frequenze in onde corte.

### 3985 kHz

In modo regolare

Lunedì-domenica 2400 0000 UTC: Radio 700 - Schlager & Oldies, con:

Lunedì-Sabato 0430-0445: Missionswerk Freundesdienst (rel.)

Domenica 06.30-06.45 Missionswerk Freundesdienst

Lunedì-Domenica 1100-1115 Missionswerk Freundesdienst

Lunedì-Domenica 1900-1930: Radio Slovacchia Internazionale (tedesco)

Lunedì-Domenica 1930-2000: Radio Slovacchia Internazionale (francese)

Lunedì-Domenica 2000-2030: Voce della Mongolia (inglese, da confermare)

Lunedì-Sabato 2030-2045: Missionswerk Freundesdienst

Lunedì-Venerdì 2255 2100: RAE Buenos Aires (tedesco, da confermare nel 2015)

## 6005 kHz

Lunedì-Sabato 0700-0900: Radio Bielorussia (tedesco)  
Domenica 1100-0700: Radio MiAmigo (da novembre)  
Lunedì-domenica 0900-1900: Radio 700 - Schlager & Oldies, con:  
Sabato 1030-1100: Radio Amathusia (olandese)  
Lunedì-Domenica 1100-1115: Missionswerk Freundesdienst  
Domenica 1200-1300: Pop-radio Ostfriesland (quindicinale)  
Lunedì-Domenica 1600-1630: Radio Slovacchia Internazionale (tedesco)  
Lunedì-Domenica 1630-1700: radio Slovacchia Internazionale (francese)  
Lunedì-Domenica 1700-1730: Voce della Mongolia (inglese, da confermare)  
Lunedì-sabato 1730-1745: Missionswerk Freundesdienst  
Ogni quarta domenica del mese: 1400-1500: Radio Gloria internazionale



## 7310 kHz

Domenica 0900-0700: Radio Bielorussia (tedesco)  
Lunedì-Domenica: 0900-1700: Radio 700 - Schlager & Oldies, con:  
Domenica 1100-1500: Radio MiAmigo (da Novembre 2014)  
Lunedì-Domenica 1500-1530: Radio Slovacchia Internazionale (tedesco)  
Lunedì-Domenica 1530-1600: Radio Slovacchia Internazionale (francese)  
Lunedì-Domenica 1600-1630: Voce della Mongolia (inglese, da confermare)  
Lunedì-Domenica 1630-1645: Missionswerk Freundesdienst  
Ogni quarta domenica 1000-1100: Radio Gloria internazionale  
Domenica 0900-1000: Radio Atlantic 2000 (da confermare nel 2015)



Vengono utilizzate alcune antenne adeguate alle condizioni di propagazione per le varie frequenze ad onde corte. Attualmente il centro trasmittente di Kall-Krekel diffonde su 3985 kHz, 6005 kHz, 7310 kHz, ma si possono utilizzare pure altre frequenze senza problemi. Come trasmettitore è utilizzato un SK1 del marchio Rohde & Schwarz. Con un amplificatore RF, anch'esso della Ditta Rohde & Schwarz, la potenza può essere aumentata da 1 fino a 20 KW. Una doppia loop Delta viene utilizzata per i 6005 kHz, si tratta di un dipolo a larga banda della società Telefunken disponibile per altre frequenze. A Kall-Krekel esistono anche altre antenne per gamme di frequenza differenti. In caso di domande, non esitate a scrivere all'emittente: Funkhaus Euskirchen e. V. - Kuchenheimer Straße 155 - 53881 Euskirchen - Deutschland. Indirizzo e-mail: [info@funkhaus-euskirchen.de](mailto:info@funkhaus-euskirchen.de) oppure [info@radio700.eu](mailto:info@radio700.eu) Gli studi si trovano all'indirizzo: Kulturzentrum Herzebösch - Lagerstraße 36 - 4750 Bütgenbach - Belgio. Sul sito di Radio 700 è possibile vedere il negozio virtuale e acquistare gli oggetti disponibili: tazzine, magliette, cappellini, bottiglie per acqua, ed altro, tutto con marchio Radio 700. / Di giorno la ricezione è buona sui 7310, difficoltosa sui 6005, problematica sui 3985 kHz, a meno di trovarsi in Nord Italia oppure se si utilizza un ricevitore virtuale SDR situato altrove in Europa.



# Dal Cile un'emittente di servizio

## LA VOZ DE LA COSTA

\* di Giovanni Sergi \*

Quest'emittente è frutto dei miei ascolti realizzati nell'Aprile del 2014 durante il soggiorno in Argentina, precisamente il 20 Aprile sui 900 kHz (1 KW) dove il WRTH la riporta attiva dalle 10.30 alle 04.00 (06.30-00.00 ora cilena). La località di ascolto era l'Hotel Posada Los Alamos di El Calafate, la "capitale" dei ghiacciai argentini in Patagonia, non lontano dal confine cileno. Faceva freddo ovviamente, ma nella stanza di Hotel vi era il conforto di un buon riscaldamento. Verso le 21.55 ora argentina (02.55 in Italia), provvisto di tutto punto con quaderno, penna, registratore e ricevitore portatile, provavo a ricevere qualcosa incontrando La Voz de la Costa, una stazione radio privata che serve una piccola area rurale isolata con scarse comunicazioni nella zona di Osorno, cittadina capoluogo dell'omonima provincia nella Regione dei Laghi (Patagonia cilena). Questa emittente religiosa cattolica ha la benemerita di aver alfabetizzato a distanza i suoi ascoltatori sul modello già adottato da Radio Sutatenza in Colombia, messo in pratica nel 1947 da padre José Joaquín Salcedo elevando la qualità di vita degli abitanti semplicemente con un trasmettitore di 90 watts con cui alfabetizzò l'80% dei residenti. Quella fu la prima scuola radiofonica del continente, sorta nel dopoguerra, prima delle Nazioni Unite e della Dichiarazione dei diritti dell'uomo. Il 18 Giugno 1966 si costituiva la



FREDER, cioè la Fundación Radioescuela para el Desarrollo Rural, e il Ministero della Pubblica Educación ne prendeva atto il 9 Dicembre di quell'anno. I programmi sarebbero stati diffusi il giorno successivo all'inaugurazione dell'emittente che avvenne il 10 Agosto 1968. Oltre alle lezioni, la radio organizzava con successo un festival contadino annuale.



Da segnalare il 30 Marzo 1977 un incendio che distrusse totalmente il centro trasmittente situato a 8 Km. da Osorno, nella Mision Rahue. Si sospettò un attentato, tanto più che in precedenza l'Episcopato aveva chiesto al regime di Pinochet notizie sulle persone scomparse nel Paese. Tantissimi fecero a gara affinché la Voz de La Costa tornasse a trasmettere, ed essa ritornò attiva il 16 Maggio 1978, ma in seguito sconosciuti danneggiarono gli immobili della radio e della FREDER, altri attentati, danneggiamenti, soprusi e angherie verso i dipendenti seguirono negli anni successivi. Nel 1979 il direttore della radio Winfredo van der Berg presentò al governo la richiesta di aumento della potenza per il nuovo trasmettitore. Nel Settembre 1980 giunsero le nuove installazioni tecniche con cui si poteva trasmettere con maggior potenza fino ai 10 KW, ma occorreva una nuova antenna di 80 metri di altezza. Per questo si indisse tra gli ascoltatori una specie di gara della solidarietà chiedendo a ciascuno 25 pesos. Come si legge nella storia dell'emittente: "La meta de 80 metros quedó ampliamente superada...fueron más de 100 metros de antena los que la comunidad aportó".



Il 28 Febbraio 1983 vi fu l'adesione alla cadena ARCA integrando le normali attività con quelle dedicate alla Chiesa Cattolica. "Il nostro obiettivo principale", dichiarava il responsabile dei programmi Ernesto Barra Velozo, "è l'integrazione dei settori contadini in un ambito educativo, ricreativo e cristiano delle nostre trasmissioni".

Il 14 Maggio 1983 ennesimo attentato distruttivo contro l'antenna trasmittente con un acido corrosivo. La vicinanza degli ascoltatori non si fece attendere, 100 persone vennero negli studi di calle Cochrane 754 a far sentire la loro solidarietà e, come nel 1979, venne indetta una colletta. Da ogni dove giunsero messaggi di appoggio. 24 ore dopo si tornò a trasmettere con potenza e orario ridotti. La Chiesa cilena impegnata nel sociale proseguiva la campagna contro il regime. Il 26 Agosto 1984 il dittatore Augusto Pinochet emetteva un decreto che



restringeva ulteriormente la libertà di espressione. Il 4 Settembre il Ministero dell'Interno proibiva a Radio Cooperativa Cilena di Santiago e a la Voz de la Costa di Osorno la trasmissione di spazi informativi per la sola informazione



ufficiale. Le proteste furono tante, però in qualche modo le trasmissioni proseguirono. Nel 1988 si doveva effettuare un plebiscito, le tensioni si acuirono e il regime aumentò gli atti intimidatori contro la Chiesa, l'emittente e i massa-media non allineati, giungendo a minacciare di morte il direttore Winfredo Van Den Berg. La Voz de la Costa appoggiava il popolo autoctono mapuche huilliche. Quel plebiscito effettuato il 5 Ottobre fu un gran trionfo per l'opposizione al regime militare. A metà del 1989, Marcelo Zurita, vicedirettore dell'emittente, in una pubblicazione sottolineava i cambiamenti che si avvicinavano: "Bene, la nostra programmazione è da circa 7 anni più popolare. Ricordiamo che agli inizi era una radioscuola che si chiamava Radio Scuola Santa Clara e insegnava a leggere ai contadini. Era una radio molto seria e con un uditorio ben definito: contadini e indigeni di San Juan de la Costa. Da lì assunse il nome che oggi mantiene". Le cose cambiarono con l'elezione alla presidenza della Repubblica di Patricio Aylwin Azócar (1990-94) che promise l'assenso a un aumento di potenza a 10 KW. Nel 1991 si decise la ristrutturazione con la momentanea chiusura dei programmi. Il 1° Ottobre assunse l'incarico di direttore della radio Humberto Carcamo Vivar, subito vennero ristabilite le trasmissioni domenicali sospese per motivi economici, e ritornò il calcio.

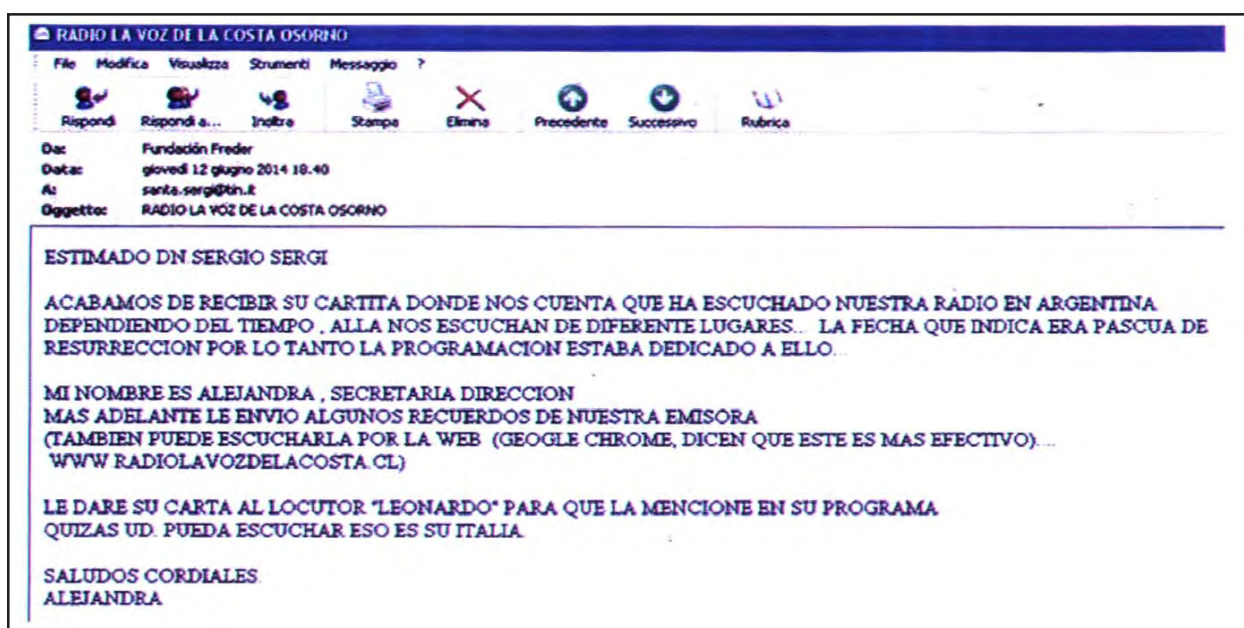

Il 27 Marzo 1999, in occasione del 441° anniversario di fondazione di Osorno, il Consiglio Municipale in solenne sessione dichiarò Figlio Illustre del comune padre Winfredo Van Der Berg per il suo lavoro a beneficio della comunità, specialmente verso i più poveri della zona. Lo stesso anno la radio e Freder vennero poste sotto la direzione di un altro cappuccino, Adrian De Vet. Nel 2001 De Vet scriveva sul Diario Austral: "Rimaniamo sulla AM perchè ci interessa in particolare giungere alla popolazione rurale, quantunque il suono non sia perfetto come lo può essere quello stereo, però è molto più interessante giungere nelle più lontane località rurali. E' uno dei motivi per cui manteniamo questa frequenza radiale". Il 10 Agosto 2013 la Voz de la Costa ha festeggiato i 45 anni di esistenza con una esposizione di tutto il materiale utilizzato negli anni. C'è chi ha imparato a leggere e a scrivere ascoltando questa emittente.





JUAN MEULEN COMENZÓ A TRABAJAR EN LOS INICIOS DE LA RADIO, CUYAS TRANSMISIONES PARTIERON EL 10 DE AGOSTO DE 1968.

Come già detto, la Voz de la Costa è stata da me ascoltata il 20 Aprile 2014 su 900 kHz alle 01.55 da El Calafate (Argentina) assegnando un codice SINPO di 45333. Conservo ancora quanto registrato in quella occasione con il registratore portatile Olympus. Eravamo nel periodo pasquale, così nell'orario segnalato si potevano ascoltare una conversazione sul Signore padrone della vita e della morte, un coro religioso al Señor Creador "Este amor para mi", musica strumentale. Poi da una parrocchia la cerimonia religiosa con un sacerdote. Il rapporto d'ascolto è stato inviato tramite email, e con lo stesso mezzo è stata ricevuta la conferma in cui leggiamo: "Caro Sergi, abbiamo da poco ricevuta la sua piccola lettera in cui ci dice di avere captato la nostra emittente in Argentina dipendendo dall'orario. Lì ci ascoltano in località differenti. La data che indica era Pasqua di Resurrezione, per cui la programmazione era dedicata ad essa. Il mio nome è Alejandra, secretaria di direzione. Più in là le mando alcuni ricordi della nostra emittente (può ascoltarla anche via web, dicono che Google Chrome sia meglio), [www.radiolavozdelacosta.cl](http://www.radiolavozdelacosta.cl) - Passerò la sua lettera al presentatore Leonardo affinché la menzioni nel suo programma. Forse può ascoltarlo in Italia. Saluti cordiali. Alejandra".

Adesso l'indirizzo: Radio La Voz de la Costa - Calle Lord Cochrane, 746 - Osorno - Los Lagos - Chile. Il Gerente Generale è Adrián De Vet Haagh di origine olandese, l'email: [freder@entelchile.net](mailto:freder@entelchile.net)

<b>Programación</b>						
Lunes	Martes	Miércoles	Jueves	Viernes	Sábado	Domingo
6:30 - 8:00 Diario de Cooperativa	6:30 - 8:00 Diario de Cooperativa	6:30 - 8:00 Diario de Cooperativa	6:30 - 8:00 Diario de Cooperativa	6:30 - 8:00 Diario de Cooperativa	6:30 - 8:00 Diario de Cooperativa	
8:00 - 8:30 Noticiero 90	8:00 - 8:30 Noticiero 90	8:00 - 8:30 Noticiero 90	8:00 - 8:30 Noticiero 90	8:00 - 8:30 Noticiero 90	8:00 - 8:30 Noticiero 90	8:30 - 9:00 Diario de Cooperativa
8:30 - 8:50 Mensajes - Radioservicios	8:30 - 8:50 Mensajes - Radioservicios	8:30 - 8:50 Mensajes - Radioservicios	8:30 - 8:50 Mensajes - Radioservicios	8:30 - 8:50 Mensajes - Radioservicios	8:30 - 8:50 Mensajes - Radioservicios	9:00 - 9:30 En el día del Señor
8:50 - 9:00 Perspectivas	8:50 - 9:00 Perspectivas	8:50 - 9:00 Perspectivas	8:50 - 9:00 Perspectivas	8:50 - 9:00 Perspectivas		
9:00 - 12:00 Viva la Gente	9:00 - 12:00 Viva la Gente	9:00 - 12:00 Viva la Gente	9:00 - 12:00 Viva la Gente	9:00 - 12:00 Viva la Gente	9:00 - 12:00 Viva la Gente	
12:00 - 12:30 Mensajes - Radioservicios	12:00 - 12:30 Mensajes - Radioservicios	12:00 - 12:30 Mensajes - Radioservicios	12:00 - 12:30 Mensajes - Radioservicios	12:00 - 12:30 Mensajes - Radioservicios	12:00 - 12:30 Mensajes - Radioservicios	12:00 - 12:15 Mensajes
12:30 - 13:00 Noticiero 90	12:30 - 13:00 Noticiero 90	12:30 - 13:00 Noticiero 90	12:30 - 13:00 Noticiero 90	12:30 - 13:00 Noticiero 90	12:30 - 13:00 Noticiero 90	12:15 - 14:00 Mosaico Mexicano
13:00 - 14:00 Diario de Cooperativa	13:00 - 14:00 Diario de Cooperativa	13:00 - 14:00 Diario de Cooperativa	13:00 - 14:00 Diario de Cooperativa	13:00 - 14:00 Diario de Cooperativa	13:00 - 14:00 Diario de Cooperativa	14:00 - 14:30 Diario de Cooperativa

## QUESTIONARIO PER INCENTIVARE LA COLLABORAZIONE

Da un pò di tempo a questa parte la collaborazione per il Radio Notizie è in picchiata verso il basso. Si può dire che l'onere di realizzare la rivista ricade solo su Giovanni Sergi, e questo non è nè bello nè positivo. Bisogna che tutti contribuiscano a realizzare ogni tre mesi questa bella rivista per il radioascolto.

In questo stesso numero abbiamo inserito a parte un questionario che vi preghiamo di ritornare compilato per via postale o telematica (email). Grazie !!!



## Voce dell'Amazzonia peruviana

di Katya Antonelli

Nata nel 1992, Radio Ucambara è un'emittente di Nautia, nell'Amazzonia peruviana. Fondata da un missionario agostiniano spagnolo, è ora guidata da Leonardo Tello

Imaina che ne ha fatto la voce dei Kukama, un popolo indigeno che non vuole arrendersi al disinteresse del governo e alle violenze delle imprese petrolifere.

**R**adio Ucambara, che da 22 anni trasmette dalla Selva amazzonica peruviana, è figlia di una santa ostinazione. Nata come "La Voz de la Selva" nell'epoca della guerra civile su iniziativa dell'Istituto de Promoción Social Amazzonica, fondazione del Vicariato apostolico di Iquitos, si chiamò inizialmente "La Voz de la Selva-Nautia", dal nome di una cittadina non lontana dal capoluogo e punto di incontro tra il Marañón e l'Ucayali (che a Manaus prende il nome di Rio delle Amazzoni), nonché porta d'accesso della Riserva nazionale Pacaya-Samiria, paradiso dei turisti.

Superare le non piccole e non facili difficoltà iniziali, legare sia all'ambiente che alla mentalità india, la radio cambiò nome, mutandolo dalle iniziali dei due grandi fiumi della zona, diventando così "Radio Ucambara", di cui è stato direttore per molti anni P. Miguel Angel Cadenas, un agostiniano spagnolo che aprì i microfoni alle problematiche sociali e ambientali, all'antropologia e alla ricerca storica, temi che la imposero all'attenzione d'un pubblico limitato, ma scelto.

L'audience si allargò allorché nel 2010 fu chiamato alla direzione Leonardo Tello Imaína, ex insegnante di scienze sociali, che domandò e ottenne la collaborazione della tribù locale più interessata all'emittente e alla quale anche lui appartiene, i Kukama. Fu amore a prima vista: il giorno stesso che mise piede negli studi si innamorò, infatti, della radio, convinto che fosse l'unico mezzo per superare la barriera delle saumanneras, colonne vegetali che sfiorano i 60 metri di altezza e che si reggono a vicenda, creando siepi invalicabili di rami e di radici sospese. È il regno degli indios: un mondo dove solo la cerbotana può essere portata e usata nel più folto del folto: solo essa può passare tra liana e liana e colpire a morte nel silenzio più assoluto, negli intrecci più fitti tra cui tuttavia non è impossibile vedere viole che si stanno dentro il loro profumo.

Leonardo si mise al lavoro di buona lena, convinto che ai programmi religiosi potessero affiancarsi quelli della difesa dell'ambiente, minacciato dallo sfruttamento petrolifero e dallo sbarco delle multinazionali che hanno esportato violenza e corruzione, nonché quello della storia della sua tribù, decimata al tempo dell'estrazione del caucciù e che ha perduto il patrimonio più prezioso: la propria lingua. Essa è infatti parlata solo dagli ultra settantacinquenni. Per questo mise nel palinsesto



Foto Rivista Missioni Consolata

due ore di insegnamento della lingua, fortemente criticata da un gruppo di ascoltatori, indignati "per un incompensativo ritorno al passato".

"L'ha spuntata lui - ha scritto Paolo Molola nel mensile Missioni Consolata - con l'aiuto di *Create Your Voice*, una Ong tedesca che lo aiutò e a diffondere una canzone in lingua spagnola e kukama che ha avuto un grande successo anche presso le tribù vicine. Grazie ai suoi ritmi rap e a un giornalismo che vuole raccontare, testimoniare e rendere partecipi, oggi si canta nell'antico idioma e si ricomincia a parlare".

Il secondo successo della radio riguarda la lotta contro l'inquinamento dell'acqua, da quarant'anni avvenuta dalla fuoriuscita del petrolio dall'oleodotto che attraversa la foresta e contaminata



dal barbo, dal piombo e dall'arsenico, con conseguenze devastanti per chi vive di caccia e di pesca. Ci sono acque ancora non inquinate, ma sono riservate ai turisti!

La radio è insorta e, grazie a una santa ostinazione, qualche

si sta muovendo, soprattutto perché la rubrica ecologico-sociale è affidata a un gruppetto di donne agguerrite e decise, a lottare fino alla vittoria perché testimoni dirette e indignate per la violenza che si è sviluppata nella tribù. Violenze esterne contro lo Stato e le imprese; violenze interne che sfociano nelle ubriacature, nella prostituzione, nelle brutalità domestiche, nei suicidi.

L'emittente raggiunge oltre quarantamila persone, un'audience notevole per sensibilità religiosa e socialmente popoli lontani ma cuspidi fedeli degli equilibri dell'ambiente, nonché rispettosi degli spiriti dell'acqua e delle piante, dietro i quali i missionari che vivono con loro intravedono tracce di una rivelazione primitiva, ma sulla quale è possibile innestare quella cristiana. ■

A pag. 17 un articolo su Radio Ucamarca, un'emittente religiosa cattolica del Perù, tratto dalla rivista *Continenti* dei Missionari Cappuccini n. 8/2014. L'indirizzo email è: ucamararadio@gmail.com

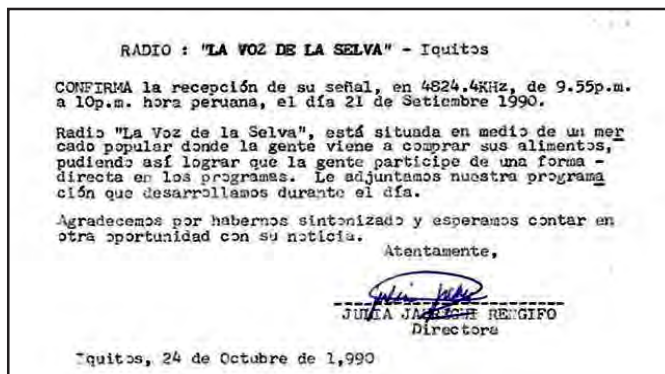

Nel 1992 vi fu la possibilità di creare una nuova emittente in FM in collegamento con la nota stazione radio in onde corte La Voz de la Selva di Iquitos (il WRTH'2014 la riporta ancora su 4824 kHz). Sorgendo nella chiesa parrocchiale San Felipe y Santiago si chiamò inizialmente La Voz de la Selva-Nauta per poi assumere il nome di Radio Ucamarca (2006). Opera nell'ambito del Instituto de Promoción Social Amazónica IPSA, fondazione a carico del Vicariato Apostolico di Iquitos. Indirizzo: Calle Junín 220, Nauta, Loreto - Perù. Sito web: radio-ucamarca.blogspot.com

## Breve storia dell'inizio della radiodiffusione in Spagna (nel 90° anniversario 1925-2015)

di Fausto Pagnini

La prima trasmissione da parte della Società Spagnola di Radiodiffusione avvenne il 17 Giugno 1925 con l'inaugurazione della stazione di Madrid. Da quell'epoca la radiodiffusione si sviluppò rapidamente in Spagna, ma non con il ritmo assunto in altri paesi europei. La "Unione Radio" costituitosi nel 1925, possedeva e faceva funzionare le stazioni spagnole, ma senza alcun appoggio ufficiale e senza che i radioascoltatori fossero soggetti al pagamento di un canone, i proventi erano costituiti dalla pubblicità e da un versamento volontario di 3 pesetas al mese da parte dei radioascoltatori. Alla data del 31 Dicembre 1930 il numero di questi abbonati era di 25.000, mentre il numero totale dei radioascoltatori era intorno al mezzo milione. Sempre al 31 Dicembre 1930 la "Union Radio" possedeva a Barcelona due stazioni: Radio Barcelona (EAJ1) e Radio Catalana (ESJ13). La prima di una potenza di 7,5 KW, con i trasmettitori installati sulla cima del monte Tibidabo a 500 metri di altezza e collegati al centro di Barcelona per mezzo di una linea aerea di 6 Km., mentre Radio Catalana trasmetteva con 10 KW, le trasmissioni iniziavano alle 19.00 e finivano alle 20.30. La stazione di San Sebastian (EAJ8) era installata sulla sommità del monte Igueldo a 200 metri slm, l'antenna trasmittente era alta 40 metri, e trasmetteva con 500 watts di potenza, collegata con il centro della città con una linea di 2,5 Km. A Siviglia vi era una stazione di 1 KW di potenza situata nel centro della città andalusa. Le trasmissioni avvenivano in collegamento anche con i teatri, le chiese, le università e dai campi sportivi, molto seguite le informazioni



A destra, la foto di Maria Sabater, la prima speaker di EAJ-1, Radio Barcelona il 14 Novembre 1924.

taurine dalla Plaza de Toros di Madrid, mentre le radiocronache delle corride sollevavano grande entusiasmo tra i radioascoltatori spagnoli. Le trasmissioni in relay da città a città venivano effettuate con una certa difficoltà, dato che le linee aeree che collegavano le città spagnole non erano adatte alle trasmissioni radiofoniche, sia per le caratteristiche elettriche che per i disturbi sulle linee medesime. Nel 1930 l'Amministrazione Postale indisse un concorso pubblico per affidare l'esercizio della radiodiffusione ad una società ufficialmente riconosciuta i cui proventi fossero regolarmente assicurati da radioascoltatori mediante un canone. Il concorso fu vinto dalla "Union Radio" che divenne così la concessionaria della radiodiffusione in Spagna. Nel 1931 fu presentato al governo di Madrid da parte della "Union Radio" un piano per l'ampliamento della rete radiofonica nazionale, e, tra quell'anno e il 1935, fu realizzato un potente trasmettitore da 90 KW nella zona di Madrid collegato a tutte le regioni della Spagna, e sempre a Madrid una nuova stazione ad onde medie con 18 KW di potenza, 5 trasmettitori regionali per permettere la ricezione anche nelle regioni più remote della Spagna. Alla fine del 1931 fu realizzato a Barcellona un trasmettitore di 18 KW con due antenne di 100 metri di altezza; nel 1932 entrarono in funzione le stazioni di Valencia e Vigo con 18 KW di potenza, mentre nello stesso anno furono inaugurati 10 trasmettitori locali funzionanti in sincronizzazione, collegavano le stazioni di La Coruna, Oviedo, San Sebastian, Saragoza, Valladolid, Murcia, Granada, Malaga, Vordova e Cadice. Furono realizzati anche due stazioni di 500 wats nelle Isole Canarie, infine fu costruito un trasmettitore ad onde corte con 15 KW di potenza nella zona di Madrid.

La radio andava sempre più acquistando importanza nella Spagna degli anni '30 come mezzo di informazione e di svago, mentre per il Paese iberico si avvicinava la tempesta più grave della sua storia, la guerra civile che dal 1936 al 1939 gettò il Paese in una sanguinosa lotta nazionale che provocò la morte di centinaia di migliaia di spagnoli. In quei 3 anni la radio fu un mezzo di informazione, disinformazione e propaganda politica e militare dimostrando la sua importanza nella vita nazionale della Spagna.

Nella vignetta in alto: **Finalmente si sente qualcosa!** - "Senti adesso"? - "Sì, però sembra il rumore di vasi rotti".  
**Qui a destra, una delle prime QSL spagnole datata 30 Marzo 1930.**



—¿Oyes ahora?  
 —Sí; però parece un ruido de cacharros rotos...



## Un'emittente religiosa brasileira impegnata nel sociale **Radio Voz Missionaria**

Giovanni Sergi

Anche questa Radio Voz Missionaria del Brasile è un bel ricordo del mio soggiorno in Argentina nell'Aprile 2014. Si tratta di una stazione radio religiosa impegnata nel sociale e ovviamente anche nella diffusione dei programmi religiosi che proliferano sempre di più per ogni dove anche in questo periodo di crisi economica e dei mezzi di comunicazione, in primis la radio a onde corte. Sentiamone la vicenda. All'inizio della storia dei Gideões, il P.R. Cesino ebbe l'idea di un nobile motto: "Gideõn! Unendo il Brasile per evangelizzare il mondo". Ma come sensibilizzare l'opinione pubblica in Brasile e oltre i suoi confini? L'opportunità pervenne da un programma radiofonico della vecchia Radio Marumby di Florianopolis (adesso di Curitiba), di proprietà del pastore Matthew Iensen. Da Marumby settimanalmente veniva trasmesso il programma Voz Missionária della durata di 15 minuti ispirato esclusivamente da Dio.





Il Team dell'epoca formato dal Pr. Cesino, dal Pb Cesar Furtado e da sua moglie Neide nonchè dal tecnico Silvano Silva non immaginava ciò che Dio riservava per il futuro nel settore delle comunicazioni. Il lavoro si stava sviluppando in tutti i settori, gruppi di missionari, anime salvate, e per la misericordia di Dio e dei fratelli volontari cresceva anche il reddito nelle case, nei terreni, nelle imbarcazioni, motocicli e templi compresi nei progetti dei Gideon. A causa dell'aumento del lavoro non era più possibile continuare a comunicare solo attraverso la corrispondenza, perchè ogni giorno si confermava la necessità di un contatto diretto tra i sostenitori. In uno dei congressi, il Pr. Cesino Bernardino lanciò la campagna commerciale alla radio intitolata "La Marumby è nostra". Obiettivo raggiunto, ancora una volta aveva vinto il popolo di Dio, adesso di fatto si poteva dire ad alta voce "la Marumby è nostra". Quale significativo progresso per il Regno di Dio, da un programma registrato di 15 minuti, poi di 30 e infine di un'ora. Adesso in possesso delle emittenti, i programmi sarebbero stati in diretta. Era evidente l'emozione di coloro che seguivano questa battaglia sin dall'inizio. Ma era anche possibile percepire la gioia di chi stava diventando il più giovane sostenitore dei Gideon. Che gioia ascoltare la voce del sostenitore. Emozione anche per il gedeonita ascoltare la voce del missionario da qualsiasi parte, da vicino o dall'estero. Con una programmazione di 24 ore, le nostre emittenti oggi prendono il nome del programma ufficiale dei Gideon, RÁDIO VOZ MISSIONÁRIA. Il nostro parco trasmettitori a onde corte (49, 31 e 25 metri) è situato nel Camboriu-SC, in un terreno donato dalla Prefettura Municipale di Camboriù all'amministrazione in memoria dell'ex prefetto Wilson Plautz. Oltre all'installazione delle antenne e dei trasmettitori è stato costruito un edificio affinché un tecnico potesse monitorare ogni giorno tutto il complesso trasmittente. Oggi nel citato edificio risiede il nostro coordinatore tecnico Pb Luiz Carlos Machado (uno dei primi tecnici del sistema). Recentemente il Pr Cesino ha ottenuto delle speciali benemerienze, acquistando 02 (due) nuovi trasmettitori al fine di migliorare la qualità dei programmi. Possiamo affermare senza timore di sbagliare che le nostre emittenti sono "missionarie dell'etere", sia nell'evangelizzazione



**PR. CESINO BERNARDINO**

Presidente



**PR. REUEL BERNARDINO**

Vice-residente



**PB. LUIZ CARLOS MACHADO**

Coordenador

diretta come nella coscienza missionaria. Vale la pena ricordare che le nostre emittenti trasmettono i servizi religiosi e qualsiasi evento realizzato dalla Chiesa Assemblea di Dio di Camboriù e in particolare il Congresso dei Gideoni tenuto annualmente nel mese di Aprile. E' gratificante ricevere l'apprezzamento degli ascoltatori che interagiscono nei programmi parlando dell'importanza delle nostre radio nella loro vita. Sono centinaia i miracoli e le meraviglie realizzate da Gesù Cristo, sia attraverso la diffusione di un inno, un messaggio dedicato o una preghiera of-



ferta. Solo l'eternità potrà rivelare gli effetti della semina della fede per mezzo dell'etere. Al di là del riconoscimento dell'uditorio, otteniamo credibilità insieme ad altre emittenti che ritrasmettono dal vivo alcuni nostri programmi. Il nostro team di presentatori e tecnici che formano la grande famiglia di Voz Missionaria perseverano nel proposito di offrire all'ascoltatore la migliore programmazione. Prima di avanzare qualsiasi richiesta di aiuto nella manutenzione di tutta questa struttura, poichè le spese sono elevate, chiediamo una preghiera al popolo di Dio. La guerra spiritua-

le è senza tregua. Dobbiamo essere sempre presenti, perché crediamo che una preghiera fatta, o una parola detta potrà fare la differenza per una vita a rischio. E ricordiamoci anche che molti nostri fratelli all'interno del nostro paese finiscono per fare della radio la loro Chiesa per la distanza in cui risiedono o anche per le infermità. Le nostre frequenze: 49 m. su 5940 kHz con 10 KW; 31 m. su 9665 kHz con 10 KW e 25 m. su 11750 kHz con 5 KW di potenza. Per finire, ricordiamoci che è possibile seguire le trasmissioni in diretta sul sito dei Gideoni nell'opzione Radio Voz Missionaria ed anche tramite la TV Gideoes guardando in streaming tutti i giorni il programma Voz Missionaria a partire dalle 13.00 (ora brasiliana naturalmente!). Pregate e contribuite a mantenere le nostre emittenti". Ma non è tutto, infatti i responsabili di questa emittente ci parlano ancora di loro, seguiamoli: "Siamo diffusori della comunicazione trasmessa dagli studi situati a Camboriù - SC - Brasile, difensori dell'ordine e divulgatori di ciò che accade a Santa Caterina in Brasile e all'estero, per mezzo dei nostri notiziari di ora in ora e con il riassunto delle notizie complete giornaliere per informare, istruire e orientare gli ascoltatori. Siamo fedeli ritrasmettitori di notizie tramite la Voz do Brasil. come anche di altre informazioni in collegamento diretto della capitale del nostro Brasile, Brasilia. Divulghiamo la Sacra Bibbia e il suo contenuto per mezzo dei nostri presentatori e speakers in una programmazione diversificata per la famiglia. Le antenne e i trasmettitori si trovano presso la Rua Empreendedor S/N nella parte alta del "Morro das Antenas". Oggi i nostri trasmettitori sono operativi con 10 KW di potenza e hanno dimostrato la grande portata sulle onde corte nelle bande di 25, 31 e 49 metri, e con il meccanismo della propagazione superiamo le frontiere. Per questo motivo abbiamo programmi anche in spagnolo, mentre per il futuro vi sono progetti per l'inglese al mattino. Siamo una Voce Missionaria, siamo il Sistema Missionário de Comunicação LTDA. Il nostro obiettivo è quello di offrire una buona informazione e intrattenimento, la diffusione del vero vangelo della parola di Dio basata sulla Sacra Bibbia, il raggiungimento dei sostenitori dell'opera missionaria attraverso i Missionari Gideoni dell'Ultima Ora. Il nostro obiettivo è anche di essere ausiliari nell'opera sociale per i disoccupati e sostenitori per i poveri sia nel Brasile che fuori. Appoggiare, inserire commercianti di prodotti per le famiglie, prodotti letterari e audio (CD) e altri articoli commerciali e industriali per chiese e comunità". Questo ente religioso che presiede alla radio si interessa di progetti missionari in America latina, Africa e Asia, nonchè alle opere sociali come ospedali, case di cura, scuole elementari e religiose, infermerie anche itineranti sui fiumi, gestisce una televisione e oltre a Voz Missionaria ha un'altra emittente chiamata Paz no Valle su 105.9 MHz situata in Rua Joaquim Nunez 244 a Camboriù ( rpvaovivo@hotmail.com ). Si stampa una rivista e vi è un negozio di souvenirs.

**Giovanni**

**Da:** "Simone" <simone@gideoes.com.br>  
**A:** <GSEGI5050@HOTMAIL.COM>; <SANTA.SERGI@TIN.IT>  
**Data invio:** martedì 24 giugno 2014 22.23  
**Oggetto:** INFORMAÇÕES SOBRE GIDEOES

**A PAZ! AMADO IRMÃO GIOVANNI**  
**FICAMOS GRATOS POR ENTRAR EM CONTATO CONOSCO**  
**E SABERMOS QUE NOSSA RÁDIO VOZ MISSIONÁRIA**  
**TEM CHEGADO ATÉ VOCÊS, ESTE É NOSSO OBJETIVO**  
**LEVAR A PALAVRA DO SENHOR O MAIS LONGE POSSÍVEL,**  
**GLÓRIAS A DEUS!!**  
**TEMOS MAIS DE 1,365 MISSIONÁRIOS ESPALHADOS**  
**PELO MUNDO LEVANDO A PALAVRA DE DEUS QUE SALVA, CURA E LIBERTA OS**  
**CATIVOS, CONTAMOS COM VOSSA ORAÇÃO, SE QUISER CONHECER**  
**MELHOR NOSSOS PROJETOS**  
**PROCURE EM: [WWW.GIDEOES.COM.BR](http://WWW.GIDEOES.COM.BR)**  
**E ESTAREMOS A SUA DISPOSIÇÃO PARA QUALQUER DÚVIDA.**

**ATT.**  
**GIDEOES MISSIONÁRIOS DA ÚLTIMA HORA**  
**UNINDO O BRASIL PARA EVANGELIZAR O MUNDO!**  
**CAMBORÚ-SANTA CATARINA**

L'ascolto di questa emittente è avvenuto durante la visita in Argentina, quando io e mia moglie Cinzia eravamo all'Hotel Amerian di Puerto Iguazú nel Nord-Est al confine con il Brasile. In quel posto, sulla veranda dell'albergo ho potuto ascoltare Radio Voz Missionaria il 21 Aprile 2014 alle 17.53 (le 20.53 UT) su 9665 kHz con giudizio in codice SINPO di 55434 con la semplice antenna a stilo del ricevitore portatile. La frequenza si presta ad essere ricevuta anche in Italia, tenta-

re verso le 22.00-23.00. Il contenuto del programma in portoghese era composto da conversazione o sermone sulla missione di Gesù Cristo per l'Etiopia e da una canzone gospel. Al rapporto d'ascolto è seguita una email di risposta (qui sopra) che vi traduco. "La pace (sia con te)! Caro fratello Giovanni, Siamo grati per averci contattato e sappiamo che la nostra Voz Radio Missionaria è giunta fino a voi, questo è il nostro obiettivo far giungere la parola del Signore il più distante possibile, Gloria a Dio!! Abbiamo oltre 1365 missionari sparsi per il mondo che diffondono la parola di Dio che salva, cura e libera i prigionieri. Contiamo sulla vostra preghiera, se volete conoscere meglio i nostri progetti cercate su [www.gideoes.com.br](http://www.gideoes.com.br) e rimaniamo a vostra disposizione per qualsiasi dubbio". Su questo sito si possono ascoltare in automatico i programmi in streaming. L'indirizzo è: **Rádio Voz Missionaria**, Rua Joaquin Nunes, 244 - Centro - Camboriú, SC, Brasil. Scrivete anche per sapere come ricevere la rivista "Vida Missionaria". I Gideoes Missionarios da Ultima Hora risalgono alla fine degli anni '70 del secolo scorso.

			
<b>PR. FARAJALA JORDÃO</b>	<b>PR. JOSIEL MATOS</b>	<b>PB. ELIEL ULLER</b>	<b>PR. GILBERTO CORREIA</b>
			
<b>MARINA BECCARIA</b>	<b>MARIA GANCHEIRO</b>	<b>LIVONE SILVA</b>	<b>CLAUDINO SILVA</b>
			
<b>MIRIAM BERNARDINO</b>	<b>MARLENE MALAQUIAS</b>		

\*\*\*\*\*



**Radio Romania Int.** - Le Terme di Govora, un'oasi di salute. Per annoverarvi tra i vincitori, seguite i programmi di Radio Romania Internazionale, visitate il sito [www.rrl.ro](http://www.rrl.ro) e le pagine di Facebook, Twitter e Google+, e rispondete correttamente, per iscritto, alle domande del concorso entro il 30 aprile, bollo postale attestante. Il Gran Premio consiste in una vacanza di 8 giorni, con alloggio per 7 notti in camera doppia, vitto incluso, più 6 giorni di trattamento balneare, con due tipi di cure al giorno, dal 15 al 30 giugno 2015 all'Hotel Palace, monumento storico eretto negli anni 1911-1914, alle Terme di Govora. Come al solito, le spese di trasporto fino in Romania saranno a carico dei vincitori. Il concorso è sponsorizzato dall'Hotel Palace - S.C. Băile Govora S.A. ed è organizzato in collaborazione con il Consiglio Provinciale di Vâlcea, il Comune della



## Ispica-RG - Ascolti di Natale 2014

Freq.	UTC	ITU	Stazione, dettagli del programma, lingua	SINPO	Data	Coll
756	18.46	ISR	Eastern Radio, arabo, canzoni arabe cantate e recitate	34333	24/12	GS
1071	17.35	IND	AIR Rajkot, lingua locale del Gujarat, talks e gorgheggi (songs)	45333	25/12	GS
1197	19.32	ROU	Radio Neumarket, tedesco, talks, song e marcella	45312	25/12	GS
25000	11.55	FIN	MIKES, segnali orari, impulsi dei secondi	45333	26/12	GS
963	15.04	TUN	R Tunisi canale internazionale, it., dallo Studio 1, song di A. Oxa	34323	26/12	GS
990	15.15	CYP	Radio Sawa, arabo, song, poi nx Nablus attentato contro Israele	35232	26/12	GS
1350	18.50	?	R Gyor o Abkhazia, soft song	25312	26/12	GS
1413	20.08	MDA	Vesti FM, russo, parlato con voce femminile	45344	26/12	GS
963	15.00	CYP	CBC Radio 1, greco, notiziario (termina alle 15.04)	33333	27/12	GS
747	15.20	IRN	Radio Iran Gobad e Qabus, farsi, musica, talks fra due uomini	45323	27/12	GS
15000	13.30	I	Associazione Italcable, segnali orari, fonìa e grafia (CW) //10000	35323	29/12	GS
963	16.31	BUL	Radio Horizont, bulgaro, parlato	35423	29/12	GS
4750	16.40	BGD	Bangladesh Betar, lingua locale, canzoni, chiude alle 17.05	45333	29/12	GS

GS = Giovanni Sergi (Camaro Inferiore ME) Ascolti effettuati con ricevitore Iradio/Sangean ATS 909, antenna ferrite per MW e stilo di un metro per onde corte ed FM

Questi ascolti sono stati realizzati a Ispica in provincia di Ragusa, Sicilia meridionale, nel periodo natalizio da parte di Giovanni Sergi. La zona si presta molto bene ad ascolti da tutto il Mediterraneo, dal Medio Oriente, Iran e alcune zone dell'Asia in onde medie. In estate ottima posizione per la propagazione nello Strato E-Sporadico per la FM, il tutto senza particolari apparecchiature, il solo Sangean con antenna in ferrite per MW e stilo di 1 metro per le onde corte-FM.

@@

città di Băile Govora, l'Arcivescovado di Râmnic e l'Unione degli Artisti Figurativi - Filiale Vâlcea. Ecco ora le domande: Per che cosa sono note le Terme di Govora?

Come si chiama il capoluogo della provincia in cui si trovano le Terme di Govora?

Nominate 5 attrattive turistiche della provincia di Vâlcea.

Scriveteci entro il 30 aprile che cosa vi ha spinto a partecipare al concorso e perché seguite i programmi di RRI on air oppure online, agli indirizzi: Radio Romania Internazionale, via G-ral Berthelot n. 60-64 - Rione I, Bucarest, CP 111, CAP 010165 - fax 0040.21.319.05.62 - e-mail: ital@rri.ro

I vincitori saranno annunciati subito dopo la fine del concorso. In bocca al lupo!



# LETTERE AL GARS Radio Notizie

(domande e curiosità varie a cura di Giovanni Sergi)

Cari amici lettori, benvenuti all'appuntamento con un'altra puntata della rubrica di contatto.

Dieci anni sono trascorsi da quel 7 Febbraio 2005 in cui mia madre Santa (nella foto a destra) è deceduta dopo un breve ricovero in ospedale all'età di 76 anni. La ricordo sempre con affetto, spesso la mattina prima di andare al lavoro si prendeva le lettere per le varie emittenti che preparavo il giorno prima e che mettevo insieme al denaro occorrente per l'affrancatura nell'armadio grande della sala da pranzo nella vecchia casa di Via Crotone 33 a Messina. Purtroppo il tempo passa inesorabile, ma tu vivi sempre nella mia memoria. Il tuo Gianni con immensa riconoscenza.

Vorrei parlarvi di un vecchio amico lettore, l'Avv. Manlio Nicosia che nel Gennaio scorso ho raggiunto nella sede della Filarmonica Laudamo a Messina (associazione di musicisti), di cui è presidente. Abbiamo parlato della rivista di cui apprezza il contenuto unitamente alla moglie.



Questo apprezzamento proviene dal fatto che gli articoli sono sempre all'avanguardia con uno stile diverso dalle altre pubblicazioni e con una solida grammatica italiana. Grazie, caro Avvocato, cercherò di proseguire su questa strada. I lettori non me ne vogliano per qualche errore di battuta, purtroppo dovrei assumere il correttore di bozze.

**Anniversario** - "Cari amici, il 30 aprile ricorrerà il 55° anniversario dell'inizio delle trasmissioni di Radio Cina Internazionale in lingua italiana. Se avete registrazioni dei nostri programmi, foto legate alla nostra radio, storie relative a Radio Cina Internazionale che vorreste raccontare, o desiderate farci i vostri auguri per il 55° anniversario, vi preghiamo di inviarmi i vostri testi, foto, file audio o video. Ogni partecipante all'iniziativa riceverà un regalo. Vi ringraziamo in anticipo! Cordiali saluti, Sezione Italiana, Radio Cina Internazionale".

Vorrei lodare la buona volontà dell'amico di vecchia data **Dario Gabrielli** che ha ripreso a condurre le rubriche degli ascolti e delle QSL ricevute. Il suo aiuto, con consigli e iniziative da prendere è molto utile e apprezzato. Vorrei che anche altri si attivassero per aiutare a realizzare insieme questo nostro Radio Notizie.

**Inchiesta sul radioascolto** - In questo numero della rivista trovate a parte un foglio per l'inchiesta sul radioascolto con alcune semplici domande alle quali vi prego di voler rispondere contrassegnando con una x la casella, o le caselle appropriate. Dopo di che non resta che rinviare questo modello in allegato dopo averlo scannerizzato o cambiato in PDF all'indirizzo email: gsergi5050@hotmail.com - In questo modo contribuirete a far conoscere le vostre preferenze sul nostro comune hobby e quindi a migliorare ulteriormente la vostra rivista Radio Notizie. Grazie per la cortese collaborazione!

**Paolo Loregian** informa di non aver ricevuto lo scorso Radio Notizie. Caro Paolo, ti assicuro che la tua copia è stata spedita regolarmente il 28 Novembre, si vede che Poste Italiane non ha fatto il suo dovere. Con l'occasione informo tutti che da circa due mesi non mi è stata recapitata la posta cartacea, quindi non so nulla di eventuali lettere a me inviate in questo lasso di tempo. Se mi volete dire qualcosa scrivete sempre all'email: gsergi5050@hotmail.com

Con l'aumento delle tariffe postali il 1° Dicembre 2014, anche Radio Notizie dovrebbe essere adeguato ai nuovi importi, ma l'abbonamento cartaceo rimarrà invariato fino al



Inferno in diretta - Comunicazione con un aereo

Sopra vediamo un fotogramma (o meglio, un fermo immagine) del film d'azione "**Inferno in diretta**" del 1985 in cui si narrano le vicende della squadra del colonnello Brian Horne a caccia di narcotrafficanti poi barbaramente uccisi. I giornalisti al seguito riprendono i particolari come teste mozzate, coltelli infissi nelle gambe e braccia squartate. Il personaggio femminile mostrato sopra sta parlando con una ricetrasmittente a un aereo in volo.

Sotto, la striscia di un **fumetto Walt Disney** anni '40 in cui vediamo Topolino e Minnie davanti a un ricevitore. L'imprudenza di Minnie provoca un cortocircuito alla radio.

prossimo numero, quindi approfittatene per rinnovare con il vecchio importo. Per qualsiasi comunicazione scrivete alla mailing-list del GARS [webgars@itispolistena.it](mailto:webgars@itispolistena.it) ed inviate anche le vostre notizie sulla radio per l'aggiornamento del sito del GARS a [ik8yfu@alice.it](mailto:ik8yfu@alice.it) per l'amico Alessandro Pochi.

Colloquio telefonico con l'amico di vecchia data **Giuseppe Corba** il 19 Dicembre, nel corso del quale abbiamo parlato di diverse cose e ci siamo fatti gli auguri per il 2015.

"Gent. Sig. Giovanni, ho letto con piacere la sua e-mail durante il programma di ieri (9/12, ndr). Abbiamo infor-



mato i nostri ascoltatori e lo faremo ancora domani. Spero che Lei e sua moglie Cinzia stiate bene. Cordiali saluti. **Caritina Cosulich**, Rae Italiano, Radio Nacional Argentina". Seguo il programma italiano della RAE benino sui 15345 kHz, non su basi regolari perchè la propagazione cambia ogni sera, ma in streaming di internet o in SDR remoto è molto buono e gradevole. Un caro saluto a Caritina e all'equipe della radio argentina per l'estero.

L'amica di vecchia data **Maria Grazia Piras** mi dice di aver ricevuto il numero scorso della rivista. Spero che nel frattempo quei problemi siano stati superati o attenuati e che la salute sia buona per tutti voi. Grazie per gli auguri. Maria Grazia è stata e mi auguro lo sia ancora adesso appassionata ascoltatrice di Radio Cairo, purtroppo ancora con problemi di ricezione. La soluzione potrebbe venire adottando lo streaming di internet. Ricordo che per il Cairo diffondono pure un'ora di italiano in FM in parte con personale della stessa Radio Cairo.

Scrivo Giuseppe Corba: "In questo periodo sono in fase di preparazione del mio sito web su internet che spero di aver pronto per il prossimo anno 2015 in primavera, racconterò la storia dell'emittenza radio e televisiva in regione F.V.G iniziando da Pordenone e provincia, poi Udine, poi Gorizia, poi Trieste hanno trasmesso una cinquantina di emittenti radio, ne sono rimaste in attività (in onda) una ventina ..... Vai a visitare il sito del mio amico di Jesolo lido (VE) [www.mondoradiotelesolo.it](http://www.mondoradiotelesolo.it) e poi l'altro sito ricordandoradiotv venete ha fatto un buon lavoro di ricordi, mi piacerebbe portagli il numero 243 di Radionotizie di settembre 2014 è possibile avere una copia? Mi scrivi l'importo che poi ti invio via posta gli euro, se possibile grazie ..... AUGURI PER I 35 ANNI DEL GARS. Giuseppe Corba. VIVA LA RADIO-VIVA IL RADIOASCOLTO". Per la copia richiesta, già fatto. Grazie per l'entusiasmo e il sostegno alla nostra rivista. Buone attività Giuseppe!

**Dario Gabrielli informa:** ricordo che per la rubrica degli ascolti accetto solo ascolti effettuati nei primi 15 - 20 giorni del mese in cui viene pubblicata la rivista in modo tale che quando si legge gli ascolti non sono troppo vecchi, mentre per le QSL questo discorso naturalmente non vale. Inoltre desidererei compilare la pagina delle QSL in questo modo: Iran: Voice of Iran 11765 kHz. Programma in Italiano. QSL (o e-QSL), bandierina emittente, schema orari trasmissioni in lingua italiana ricevuta in .... giorni per un rapporto di ascolto inviato a: ..... (Si prega di scrivere l'indirizzo completo postale o email dove si è inviato il rapporto di ascolto). Si prega inoltre di scrivere eventuale altro materiale che si è ricevuto. (Iniziali Collaboratore).



Auguri per Natale e felice anno nuovo anche da **Gioacchino Stallone**.

**Distance will never come between us** (Fra di noi non vi sarà mai distanza). E' il titolo del libro realizzato da Radio



Romania Internazionale che informa sul viaggio dei vincitori di suoi concorsi dal 1995 al 2013. Un'iniziativa intelligente e utile che vorrei prendessero anche altre emittenti che organizzano concorsi per gli ascoltatori. Si tratta di un libro di 200 pagg. con testo romeno/inglese e con molte foto in b/n di vincitori e membri delle redazioni, nonché di ambienti turistici romeni. Alle pagg. 21-23 il resoconto dei due vincitori italiani nel 1999: Giovanni Sergi e Antonio Arcudi per il concorso "Conoscete la Romania"? Questo libro fuori commercio dovrebbe essere il primo di tal genere, soggetto ad approfondimento. Ne ripareremo sul prossimo numero. Dalla stessa emittente mi è giunto anche un

CD di Viorica Sandu interprete di musica folk romena dal titolo "Pe Drumul de la Buzau" (Sulla strada di Buzau), uno dei 15 brani che da il titolo allo stesso CD. Grazie di cuore per questi due bei regali! Fino al 28 Marzo Radio Romania trasmette in italiano alle 15.00-15.30 su 6040, alle 17.00-17.30 su 5955 e alle 19.00-19.30 solo in DRM su 5945 kHz.

Biglietto augurale da parte di **Giovanna Germanetto** in cui leggo: "A te, caro Giovanni, e a Cinzia giungano i miei più affettuosi auguri per le prossime Feste. Buon Natale! E che il Nuovo Anno sia per voi portatore di serenità, buona salute e di tanti interessanti viaggi. E, per favore, Giovanni, porta avanti la tua bella rivista! Un forte abbraccio a tutti e due. Giovanna". Beh, di fronte a questa bella esortazione, come potrei trovare il coraggio per dire: non faccio più la rivista, si chiude! Spero di poter proseguire ancora per qualche altro tempo, come mi consigliano, anzi mi spronano diversi lettori, ma decisiva sarà la buona salute e la lucidità mentale. Non mi resta che incrociare le dita e andare avanti. Vi ricordo ancora che a questo numero del Radio Notizie viene allegato un modello con un'inchiesta sul radioascolto alla quale siete vivamente pregati di partecipare rinviando (tramite email o posta ordinaria) lo stesso foglio compilato secondo le vostre preferenze. Tutto questo allo scopo di approntare una rivista sempre più vicina alle aspettative e alle esigenze di ciascuno di noi, con l'intento di diversificarne e migliorarne il contenuto. Contribuite pure a diffondere l'iniziativa, ditelo ai vostri amici, scrivete all'emittente preferita chiedendo di diffondere la notizia di questa inchiesta nella loro rubrica postale.

L'amico **Fratel Giacinto Tarenzi** ha scritto: "Caro Giovanni, con un pò di ritardo mi faccio sentire a causa di salute non buona. Ora eccomi pronto per il mio debito per il 2015 della rivista cartacea, più un piccolo Segno. Ti saluto e ti auguro Buone Feste a te e tutti gli amici del Gruppo. Ciao da Fra Giacinto Tarenzi". Con queste poche ma apprezzatissime righe, Fra Giacinto ha voluto rinnovare l'abbonamento a questa rivista, ed io gli sono molto grato. La versione cartacea di Radio Notizie è approntata proprio per persone come lui che non hanno modo di adoperare il computer, ma che traggono piacere dal leggere su carta articoli approfonditi con tante belle illustrazioni sempre pertinenti. Grazie di tutto, caro Fratel Giacinto, con l'augurio di una salute sempre migliore.

**Fausto Pagnini** che ho avuto modo di conoscere di persona alcuni anni fa, ha scritto: "Carissimo Giovanni, è con grande piacere che all'inizio del mese di Dicembre ho ricevuto Radio Notizie, che come al solito ho molto apprezzato, in particolare il servizio dedicato alla radio nei dischi e a quello sui 60 anni della radio a transistor. Qualche giorno fa ho saputo che Radio Exterior de Espana (il 15 Ottobre cessata in onde corte) dovrebbe riprendere a trasmettere, una buona notizia, un segnale in controtendenza. A Madrid hanno capito l'importanza delle onde corte. Spero che la pubblicazione del Radio Notizie continui anche nel 2015, io cercherò di collaborare secondo le mie possibilità". Grazie per gli auguri, che io e Cinzia ricambiamo, caro Fausto.

**Gioacchino Stallone**, che vediamo qui sotto con l'ex attrice Claudia Koll, informa che presso il Gruppo d'Ascolto Radiotelevisivo della Sicilia è disponibile l'adesivo dell'ex



R a d i o Svizzera Internazionale. Scrivete tutti a Gioacchino Stallone

ne, Via G. Falcone 11 - lotto 27 - 91025 Marsala - TP. Tel. 3341813555 dalle 09.00 alle 21.00. Email: gscicilia2013@libero.it Avrei da aggiungere gli auguri di **Radio Cina Internazionale, Radio Italia IRIB, Radio Atlantic 2000, Nadia Adamovic**, oltre che ringraziare coloro che hanno rinnovato l'abbonamento. Un abbraccio a tutti, l'appuntamento è per la prossima volta.

## Commenti sul ricevitore a onde corte Degen DE1129 Dario Gabrielli

Il Degen DE1129 è l'ultima radio compatta, full-optional AM / FM radio ad onde corte dal produttore cinese, Degen. La ho acquistata da un rivenditore cinese tramite il sito eBay a 76,77 Euro comprese le spese di spedizione e senza spese di dazio doganale che solitamente si pagano per oggetti provenienti dalla Cina. Dopo 10 giorni dall'acquisto ho ricevuto la radio tramite corriere DHL dalla Germania. Dalle prime impressioni sto notando che il modello DE1129 ha 18 tasti e la Degen ha annunciato che produrranno una versione inglese, e (soprattutto) l'aggiunta di un tastierino numerico per digitare frequenze direttamente, cosa che attualmente non possiede. Il corpo della radio sembra abbastanza resistente. L'altoparlante sporge dal resto del corpo di circa 1/4 di pollice. L'audio dal diffusore incorporato è impressionante, anzi, questa è forse la caratteristica migliore di questa piccola radio. Tuttavia, l'altoparlante DE1129 è appena sufficiente a mantenere bassi l'audio (specialmente su FM, o da un file audio digitale qualità) relativamente ricco e pieno. In sostanza, suona come una radio più grande. Anche se il diffusore manca un pò di fascia media, l'esperienza complessiva di ascoltare l'AM è abbastanza piacevole, mentre la FM è eccezionale.



Come molti dei loro ultimi radio DSP, Degen ha aggiunto funzioni di registrazione e riproduzione audio digitale. Il DE1129 non fa eccezione, e offre le seguenti funzionalità:

- Record da un microfono incorporato
- Registra direttamente dalla radio
- Riproduce qualsiasi file audio in formato MP3
- Offre molte opzioni di riproduzione musicale standard, come la ripetizione, shuffle, etc.
- Fornisce memoria espandibile tramite l'inserimento di una scheda micro SD nella radio, ha 4GB di memoria built-in.

Forse la caratteristica più comoda è il fatto che è possibile collegare il Degen DE1129 ad un PC, tramite alimentatore (standard) USB a miniUSB, per il trasferimento di file e la manutenzione. Nel mio caso, nessun software aggiuntivo è stato necessario per il riconoscimento del DE1129 dal mio Windows 7 PC, che ha semplicemente interpretato la radio come dispositivo di memorizzazione. Il ricevitore che mi è arrivato ha già in memoria due canzoni inglesi: Hotel California e Yesterday Once More sono stato impressionato con una fedeltà audio dal suo piccolo altoparlante.

**Prima di tutto, una nota di cautela:** si è saputo che alcuni dei predecessori del DE1129 hanno avuto problemi di qualità, quando gli utenti cercavano di registrare dalla radio senza impostare il volume ad un livello molto preciso. Suppongo che è il motivo per cui, quando si registra dalla radio, il DE1129 auto-regola il livello di volume di un'impostazione piuttosto specifica.

(continua al prossimo numero)



# Rubrica QSL

Editore: Dario Gabrielli Viale della Resistenza 33b, 30031 Dolo (Ve)

Email: [rubrica.qsl@hotmail.com](mailto:rubrica.qsl@hotmail.com)

**India:** All India Radio 9445 kHz. Redazione Inglese. Ricevuto QSL in 90 giorni per un rapporto di ascolto spedito a: [spectrum-manager@air.org.in](mailto:spectrum-manager@air.org.in) (DGa)

**Pirata:** Cool AM Radio 6070 kHz. Ricevuto e-QSL in 1 giorno per un rapporto di ascolto MP3 inviato a: [coolamradio@hotmail.com](mailto:coolamradio@hotmail.com) (DGa)

**Taiwan:** Radio Taiwan International 3965 kHz. Redazione Spagnola. Ricevuto QSL, orari trasmissioni in Spagnolo in 60 giorni (DGa)

UN GRAZIE AL SEGUENTE COLLABORATORE DI QUESTO MESE:

DGa = Dario Gabrielli

Dolo (Ve)

Anche questa rubrica dedicata alla ricezione delle conferme dei rapporti di ascolto da questo mese sarà compilata dopo un anno di assenza dal sottoscritto che chiede a tutti i lettori di poter collaborare anche con una conferma inviando copia delle QSL ricevute in formato .jpg o fotocopia chiara in modo da potere inserire il tutto in questa pagina, spazio permettendo. Vorrei informare che desidererei compilare questa pagina per paesi dove sono situati i trasmettitori di ogni singola stazione radio scrivendo anche la redazione dell' emittente cui conferma. Aspettando vostre collaborazioni entro il **20 MAGGIO 2015** vi saluto invitandovi a collaborare.

Dario

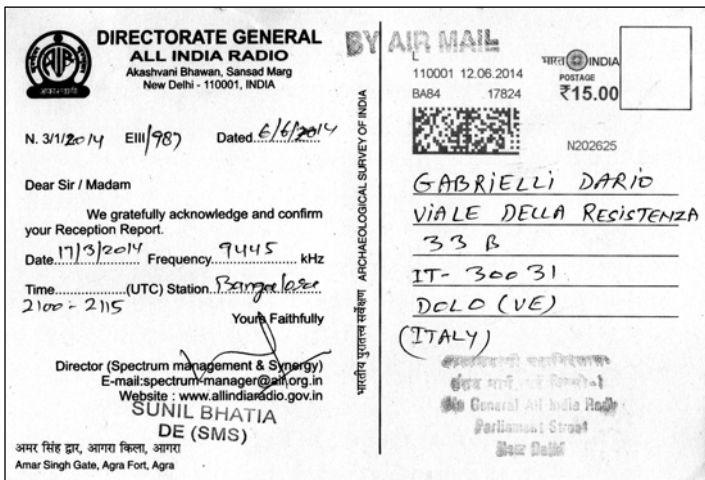

Scadenza invio collaborazione al prossimo numero di  
Radio Notizie: Mercoledì 20 Maggio 2015  
Tutti i contributi all'indirizzo: [gsergi5050@hotmail.com](mailto:gsergi5050@hotmail.com) oppure  
in Via Sibari 40 – 98149 Messina  
Quando nota, potete inviare i contributi direttamente alla email o  
all'indirizzo postale del responsabile della rubrica.



# Rubrica degli Ascolti

Editore: Dario GABRIELLI

Viale della Resistenza, 33 B 30031 Dolo (Ve)

Email: rubrica.ascolti@hotmail.com



Freq.	UTC	ITU	Stazione, dettagli del programma, lingua	SINPO	Data	Coll
151	19.25	ROU	Antena Satelor, romeno, auto-educazia (educazione automobilistica)	55555	07/02/15	GS
3955	20.11	G	KBS Radio Corea-tedesco, notiziario, pericolo confronto militare	44444	04/02/15	GS
3965	20.07	F	R.Taiwan Int., spagnolo, notiziario, avviso meteorologico	45434	04/02/15	GS
3985	19.54	SVK	Radio Slovaquie Int., francese, education des enfants, canzone	45433	04/02/15	GS
4025	20.04	IRL	Laser Hot Hits, inglese, canzoni in inglese	35343	04/02/15	GS
5040	15.58	IND	AIR Kolkata, musica strumentale locale con voce solista	25232	17/02/15	GS
5865	19.14	CLN	Radio Farda, farsi, musica e canzoni in dialetto locale	45344	17/02/15	GS
7445	13.07	TWN	R.Taiwan Int., cinese, bel coro	35333	15/02/15	GS
11665	13.00	RTM	Wai FM /Sarawak, impulsi orari, malese, notiziario voce femm.	25342	14/02/15	GS
11690	16.30	FIN	Scandinavian W.R., finnish, talks poi Demis: We Shall Dance	25222	07/02/15	GS
13735	12.56	MRA	Radio Free Asia, burmese, parlato	35533	14/02/15	GS
15345	20.06	ARG	RAE, francese, notiziario, esportazioni, il petrolio argentino	34443	05/02/15	GS
17705	12.51	ARS	Radio Ryadh, arabo, notizie sull'Ucraina	45334	14/02/15	GS
21520	12.43	ROU	Radio Romania Int, inglese, ascolti e ricezione, canzone romena	55555	14/02/15	GS

## UN GRAZIE AI SEGUENTI COLLABORATORI DI QUESTO MESE:

**GS = Giovanni Sergi (Camaro Inferiore ME)** Ricevitore Irradio/Sangean ATS 909, antenna ferrite per MW e stilo di 1 metro per onde corte ed FM

Carissimi amici, dopo un anno di assenza, ho deciso di ricominciare a stilare da questo numero questa rubrica in modo permanente. Informo che essendo questa rivista trimestrale gli ascolti che inserirò saranno solamente quelli ascoltati il mese precedente a quello di copertina, altrimenti gli ascolti al momento della stampa risulterebbero vecchi. Vorrei chiedervi di collaborare con almeno un ascolto inviando il tutto ai nuovi indirizzi sia di posta normale che di posta elettronica posti sotto la testata della rubrica in questa pagina. Con la speranza di ricevere vostre notizie ed opinioni sul mio operato che può essere sempre migliorato, vi saluto e vi auguro di fare buoni ascolti invitandovi a collaborare. Informo inoltre che la scadenza per i prossimi contributi è il **20 MAGGIO 2015**. Un saluto e collaborate

Dario

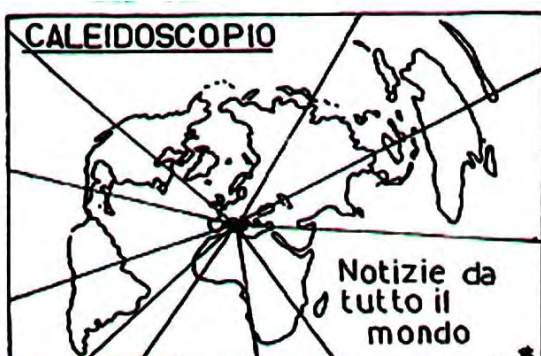

A cura di Fausto Pagnini

**Austria** - Il programma interno della Radio Austriaca viene diffuso anche in onde corte dalle 06.00 alle 07.15 su 6155 kHz.

**Cina** - Il 30 Aprile prossimo la trasmissione in lingua italiana di Radio Cina Internazionale festeggia i 55 anni. Il primo programma venne trasmesso il 30 Aprile 1960.

**Germania** - L'emittente Nord-Deutscher Rundfunk il 13 Gennaio scorso ha spento tutti i trasmettitori in onde medie, sospendendo anche su queste frequenze il programma in lingua italiana di Radio Colonia.

**Indonesia** - La Voice of Indonesia diffonde un programma serale in varie lingue europee su 9525 kHz



ANNO XXXV - N. 246 - PUBBLICAZIONE TRIMESTRALE DI RADIOASCOLTO - GIUGNO 2015

orari in ora universale (UT)

in questo numero:

**Inchiesta sul radioascolto**

**Radiolisting polling**  
(pag. 18)

**Scandinavian Weekend Radio**  
(pag. 7)

**Associazione Amici di Italcable**  
(pag.13)

**Radio Station CFRX Canada**  
(pag.19)

**Viaggio in Turchia** (pag.25)



**IL GARS RADIO NOTIZIE FIRMA LA CULTURA RADIOFONICA. PER SEMPRE !!!**

**RADIO NOTIZIE DEL GRUPPO D'ASCOLTO RADIO DELLO STRETTO (ISTITUITO IL 20 OTTOBRE 1979) – RIVISTA TRIMESTRALE INDIPENDENTE DI CULTURA E TECNICA RADIOFONICA FONDATA NEL GENNAIO 1981 – REDATTORE RESPONSABILE: GIOVANNI SERGI – PUBBLICAZIONE FUORI COMMERCIO – LA DISTRIBUZIONE E' RISERVATA AI LETTORI DELLA RIVISTA CHE SE NE SUDDIVIDONO LE SPESE – FOTOCOPIATO IN PROPRIO – TUTTA LA COLLABORAZIONE CONSISTENTE IN NOTIZIE, ARTICOLI VARI, BANDI DI CONCORSO E QUIZ, CARTOLINE QSL (IN FOTOCOPIA), SCHEDE-ORARI DI STAZIONI RADIO, ECC. PUO' ESSERE INVIATA IN TEMPO UTILE IN REDAZIONE IN MODO CHE GIUNGA ENTRO IL GIORNO 25 DEL MESE PRECEDENTE A QUELLO DI PUBBLICAZIONE (OVVERO ENTRO FEBBRAIO, MAGGIO, AGOSTO, NOVEMBRE) ALL'INDIRIZZO: GRUPPO D'ASCOLTO RADIO DELLO STRETTO C/O GIOVANNI SERGI – VIA SIBARI 40 – I-98149 CAMARO INFERIORE / MESSINA – ITALIA - TELEFONO: 090/770879 (IN ORE SERALI) – E-MAIL: [gsergi5050@hotmail.com](mailto:gsergi5050@hotmail.com) - SITO WEB a cura di Alessandro Pochi: [www.polistenaweb.it/gars](http://www.polistenaweb.it/gars) - Mailing list GARS: [webgars@itispolistena.it](mailto:webgars@itispolistena.it) - richieste a: [ik8yfu@alice.it](mailto:ik8yfu@alice.it)**  
**COLLABORAZIONI (date di scadenza per i Redattori)**

**Lettere al GARS Radio Notizie** - Giovanni Sergi - entro il 20 del mese precedente a quello di copertina; lettere che arrivano dopo saranno citate in seguito.

**Caleidoscopio** - Fausto Pagnini - entro il 20 del mese precedente a quello di copertina;

**Short Wave Tips e Angolo delle Conferme** - Dario Gabrielli - entro il 20 del mese precedente a quello di copertina, in modo che il tutto venga ricevuto presso di lui non oltre il 25.

\*\*\*\*\*

## SOMMARIO

Varie	pag. 2
RBSWC DX News	“ 3
Il World Radio & TV Handbook 2015	“ 4
Ricevitore a OC Degen DE 1129	“ 5
Scandinavian Weekend Radio	“ 7
Associazione Amici di Italcable	“ 13
Lodevole iniziativa di Radio Romania Int.	“ 14
Inchiesta sul Radioascolto	“ 18
Emittenti italiane in onde medie	“ 19
Il Canada in onde corte: CFRX	“ 19
Elenco emittenti in lingua italiana	“ 20
Viaggio in Turchia	“ 25
I nostri concorsi	“ 26
Caleidoscopio	“ 26
Rubrica degli Ascolti	“ 27
Rubrica delle QSL	“ 28

## In copertina



In questo numero della rivista troviamo diversi argomenti suscettibili di interessare il lettore: la nostra inchiesta sul radioascolto, la classica Scandinavian Weekend Radio, il viaggio in Turchia con intervista, e tanti altri piccoli grandi servizi. Buona lettura!

## IL MEGLIO DI TE omissis

Se realizzi i tuoi obiettivi  
incontrerai chi ti ostacola:  
non importa, realizzali  
omissis  
Madre Teresa di Calcutta

## CONTRIBUTO SPESE

Il contributo spese per la nostra pubblicazione cartacea, frutto del nostro piacere (non siamo né Ditta - né giornalisti), comprende le spese di cancelleria, di fotocopiatura ed affrancatura (compresa la busta).

## Contributi - ITALIA

**4 copie Euro 25.00 nel formato cartaceo (A4)**

**4 copie Euro 10.00 nel formato PDF /una sola copia PDF omaggio a richiesta, oppure un solo articolo PDF da specificare/**

**Tutte le copie cartacee sono con copertina e retrocopertina a colori, in PDF sono tutte a colori.**

**Estero: copia PDF omaggio (dal sito) - 4 copie Euro 10.00 (PDF version only)**

**Europa: 1 copia cartacea 8 euro - 4 copie 32 euro**

**Africa-Asia-Americhe: 1 copia 9 euro, 4 copie 36 euro**

**Oceania: 1 copia 10 euro, 4 copie 40 euro**

**Il versamento con vaglia postale intestato a Giovanni Sergi (senza la parola GARS), oppure: Vaglia Postale Internazionale (International Money Order) . Richieste anche con Bonifico Bancario (Bank Transfer) su queste coordinate bancarie (IBAN Code): IT 07 S 05036 16500 CC0651321605.**

**Dall'estero sono graditi IRC o Dollari U.S. Chi lo desidera, ed è in grado di farlo, può inviare qualsiasi somma in appoggio alle spese per far vivere questa nostra rivista che merita e che non ha alcuna sovvenzione pubblica.**

## COLLABORAZIONE

La collaborazione è aperta a tutti i lettori che accettano le regole del vivere civile e quelle specifiche del radioascolto. La responsabilità di quanto riportato è personale.

La Redazione respinge ogni scritto anonimo oppure lesivo della dignità di terze persone e può anche non condividere quanto riportato dai collaboratori.

**Nota:** in copertina, in alto a destra, la foto raffigura il radioascoltatore Antonello Arcudi all'età di circa 12 anni. A quel tempo egli si dilettava anche a trasmettere con un ricetrasmittitore e ad effettuare collegamenti radio in banda cittadina (CB) dei 27 MHz con risultati molto buoni. Antonello è scomparso prematuramente durante il sonno, nelle prime ore del mattino il 31-03-1997 all'età di 27 anni. Diciotto anni fa.

**Non ti dimenticare di collaborare anche con i tuoi ascolti (da inviare al Redattore responsabile Dario Gabrielli)**





## Forum Technico dei DX-er Sistema di modulazione SSB (Single Side Band)

Su richiesta di diversi amici ascoltatori, soci del club, illustriamo brevemente il sistema di modulazione SSB, SINGLE SIDE BAND. La trasmissione SSB è un sistema di modulazione d'amplitudine. Significa: trasmissione a banda laterale singola, dalla portante oppressa. Ciò ha una molto vasta letteratura specializzata e si possono trovare spiegazioni dettagliate nei vari libri tecnici. In sostanza, in modo molto semplificata, si tratta di quanto segue:

La trasmissione a modulazione d'amplitudine – tale è il sistema delle normali trasmissioni broadcast operanti sulle onde corte, medie e lunghe – così per esempio anche l'attuale trasmissione di Radio Budapest. In caso di AM la stazione emittente irradia segnali elettromagnetici dalla frequenza determinata, di radiofrequenza smorzata. Questa è la cosiddetta onda portante (carrier wave). Quando una stazione emittente inizia la trasmissione, è questa onda portante che si presenta prima nell'apparecchio ricevente, un fischio molto sommesso, che si sente appena-appena, è piuttosto solo l'S-meter o "l'occhio magico" del ricevitore a segnalare che sulla data frequenza è iniziata l'irradiazione da parte di una emittente. E' su questa frequenza portante che viene "posato", presso la stazione emittente, il segnale ad audiofrequenza, ovvero viene modulata la radiofrequenza. Nel caso di modulazione d'amplitudine, ai due lati della frequenza portante si presenta rispettivamente una cosiddetta banda laterale (sideband), la banda laterale superiore e quella inferiore (upper and lower sideband, USB e LSB). Le due bande laterali occupano naturalmente una frequenza. In passato le norme internazionali stabilivano la larghezza di banda di una stazione broadcast in nove kHz, ovvero le due bande laterali potevano occupare nelle due parti del portante uno spazio rispettivamente di 4 kilohertz e mezzo. Nel caso delle emittenti broadcast operanti sulle onde corte si è stati costretti, negli ultimi tempi, di ridurre ciò a cinque kilohertz. Perciò la modulazione delle trasmissioni irradiate su onde corte è piuttosto contraffatta, perché la trasposizione ad audiofrequenza non può essere che di soli cinque kHz. Per via delle numerose stazioni radio, certo non è possibile rispettare neanche sulle onde medie la distanza di nove kilohertz.

Questa forma della modulazione d'amplitudine è più sensibile ai disturbi (ai rumori atmosferici) e sono molte anche le interferenze fra le singole stazioni emittenti. Il sistema di modulazione d'amplitudine a banda laterale singola,



l'SSB è più opportuno e più efficiente, ma serve piuttosto solo per la trasmissione di parlato. Il sistema, in sostanza, significa che alla stazione emittente una delle bande laterali viene filtrata, ovvero oppressa a così pure anche la portante stessa. In tal modo l'energia della banda laterale e della portante filtrate viene utilizzata sulla banda laterale rimasta. Così con la stessa energia alimentata è possibile irradiare un rendimento tre volte superiore, occupando una larghezza di banda inferiore alla metà.

Ciò, nella prassi amatoriale, corrisponde a due kilohertz e mezzo, o anche di meno. In questo modo possono operare più stazioni, una accanto all'altra, e diminuisce anche l'effetto dei disturbi atmosferici. Nella pratica, la convenienza economica e l'efficienza vogliono dire che se una stazione amatoriale ha irradiato con modulazione d'ampiezza su due bande della potenza di 50 watt, con la stessa energia il potenziale irradiato con sistema SSB è di 150 watt. Sul lato ricevente la portante che manca viene sostituita con un BFO (Beat Frequency Oscillator) e così la modulazione a SSB diventa comprensibile.

Anche stazioni broadcast adottano il sistema a modulazione SSB, a titolo sperimentale, nelle loro trasmissioni su onde corte. La sua diffusione è però ostacolata, in parte dal fatto che non è in grado di trasmettere musica, in buona qualità, d'altra parte i programmi così irradiati possono essere ascoltati solo con apparecchi riceventi che dispongono del grado-BFO, ma questi sono però ricevitori più costosi.

La radiodiffusione a sistema SSB ha però ragioni d'essere presso i grandi broadcast internazionali, che fanno uso di stazioni relé. Questa stazione emittente, infatti, trasmette sulle due bande laterali informazioni diverse verso la stazione relé del paese destinatario. Queste sono le cosiddette stazioni "feeder". Per esempio, la VOA North trasmette dalla Carolina verso l'Africa del Nord attraverso tali stazioni "feeder", con sistema SSB. Alla stazione relé viene aggiunto il carrier e si ritrasmette con normale modulazione d'ampiezza. Queste emittenti feeder SSB hanno però bande laterali un po' più larghe per poter irradiare anche informazioni musicali. Tali stazioni feeder, come le stazioni emittenti Utility, funzionano più lontano dalle bande d'onda broadcast, su frequenze diverse.

Il n. 11-12/1983 (anno XIX) del RBSWC DX News è ormai un piccolo bollettino di 12 pagine numerate progressivamente nel corso dell'anno a partire dalla pagina 1. Dopo il Forum tecnico dei DXers, i lettori possono seguire Notizie e DX Tips, Soci del Club domandano - Soci del Club rispondono, Forum dei DXers, Messaggi del Redattore, Stazione radioamatoriale nel cosmo, Corrispondenza, la Pagina delle foto. Interessante quanto scritto da un socio della Repubblica Federale Tedesca, Erhard Gunther: "Perchè ascolto le onde corte? In parte, per via della tecnica. Sono meccanico di automobili. D'altra parte, per conoscere e comprendere altri popoli, altri paesi. M'interessano particolarmente i programmi sulla storia, sulla cultura dei vari paesi e popoli. Per questo ascolto sempre i programmi DX. Nell'ambito del mio hobby, ritengo importante l'amicizia e la comprensione fra i popoli, conoscere costumi, le opinioni di altri paesi. Ho già ricevuto numerose lettere da stazioni radio e da radioamatori. Ed è proprio questa la cosa più bella in tale hobby. Mi fa molto piacere ricevere una bella cartolina illustrata, una QSL o una piccola lettera. E' anche per questo che sono entrato a far parte del RBSWC. Pace e comprensione fra tutti i popoli, questo è oggi la cosa più importante".

## Il World Radio & TV Handbook 2015

Quest'anno il WRTH, meglio noto come "Bibbia del radioascolto", viene contrassegnato dal numero di serie 69. La 1<sup>a</sup> edizione viene indicata come "Winter Ed. 1947", completata nel Novembre di quell'anno. Il numero di serie venne posto a partire dal 1949 con la 4<sup>a</sup> edizione (vedi foto). Sono quasi 69 anni che i radio appassionati possono contare su questa grossa fonte di dati. Diverse generazioni hanno sfogliato le sue pagine per avere informazioni di riferimento per nuovi ascolti, nuovi indirizzi, nuove conferme. Il WRTH di quest'anno si presenta nel contenuto simile a quelli precedenti. Molta pubblicità di apparecchiature riceventi e trasmettenti, pubblicazioni, annunci di emittenti. Dopo l'editoriale si passa a presentare uno dei contributori di questo libro di 676 pagine, seguito da articoli su vari ricevitori, sui 70 anni del centro di Woofferton, sul futuro del DXing, sull'aggiornamento alle trasmissioni digitali. Si passa poi alla radio sull'Isola Lord Howe, al ricevitore Watkins-Johnson 8711 A, seguono altri servizi e quindi le carte geografiche dei vari Paesi con i centri trasmettenti. Quest'anno il WRTH, meglio noto come "Bibbia del radioascolto", viene contrassegnato dal numero di serie 69. La 1<sup>a</sup> edizione viene indicata come "Winter Ed. 1947", completata nel Novembre di quell'anno. Il numero di serie venne posto a partire dal 1949 con la 4<sup>a</sup> edizione (vedi foto). Sono quasi 69 anni che i radio appassionati possono contare su questa grossa fonte di dati. Diverse generazioni hanno sfogliato le sue pagine per avere informazioni di riferimento per nuovi ascolti, nuovi indirizzi, nuove conferme. Il WRTH di quest'anno si presenta nel contenuto simile a quelli precedenti. Molta pubblicità di apparecchiature riceventi e trasmettenti, pubblicazioni, annunci di emittenti. Dopo l'editoriale si passa a presentare uno dei contributori di questo libro di 676 pagine, seguito da articoli su vari ricevitori, sui 70 anni del centro di Woofferton, sul futuro del DXing,

sull'aggiornamento alle trasmissioni digitali. Si passa poi alla radio sull'Isola Lord Howe, al ricevitore Watkins-Johnson 8711 A, seguono altri servizi e quindi le carte geografiche dei vari Paesi con i centri trasmettenti. Le emittenti sono divise (elencate in ordine alfabetico) in Radio Nazionale e Internazionale. Appaiono quindi le emittenti clandestine e simili, l'elenco delle frequenze, le trasmissioni in inglese e in altre lingue (occorrerebbe inserire pure quelle in italiano), le trasmissioni nel DRM (da estendere e aggiornare nella nostra lingua), la sezione dedicata alla televisione, i codici dei paesi e dei siti trasmettenti, l'elenco dei Clubs, le emittenti di tempo e frequenza campione, gli organismi internazionali, alcune fonti su internet.

Oltre al cartaceo, questa pubblicazione annuale si accompagna, a richiesta, a un CD con le schede delle onde corte interne (in PDF), poi periodicamente si può scaricare da internet ([www.wrth.com](http://www.wrth.com)) l'aggiornamento per le emittenti nazionali e internazionali sempre nel formato PDF. Quest'anno il costo del WRTH (di solito disponibile verso Dicembre o Gennaio) era indicato in £ 29,95, all'incirca 40 euro (su Amazon • 36.57).

In passato, nel periodo d'oro della radiodiffusione per l'interno e per l'estero che si colloca negli anni 1960-1990, questo manuale era la fonte principale di notizie per gli entusiasti del nostro hobby, assieme ai bollettini per il radio ascolto sia editi da Club di appassionati che dalle emittenti, come quelli di Radio Budapest, della radio svedese, di HCJB Voce delle Ande e di al-

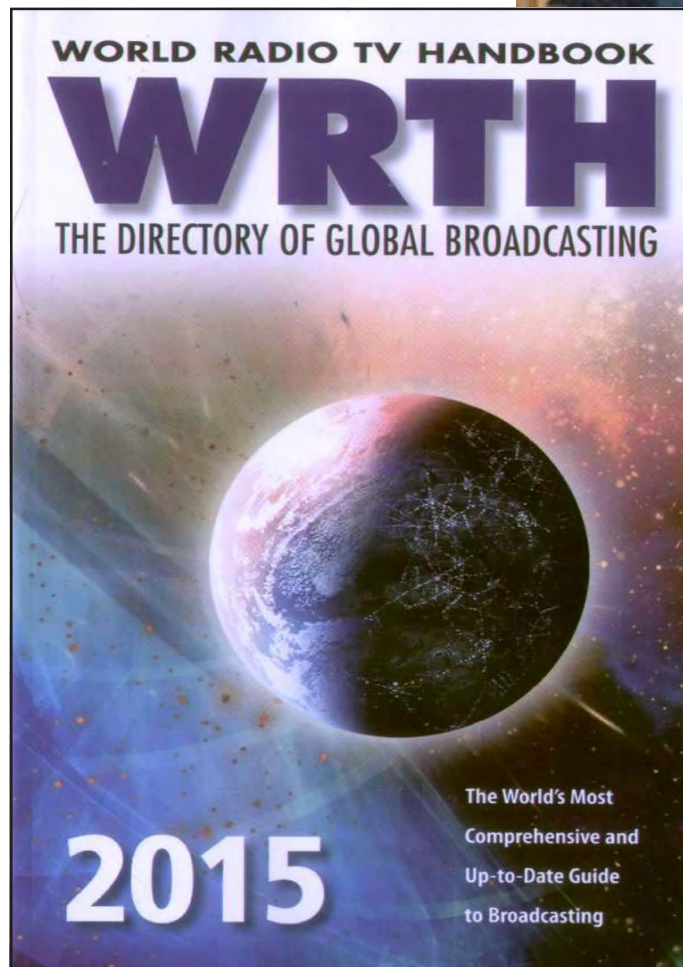
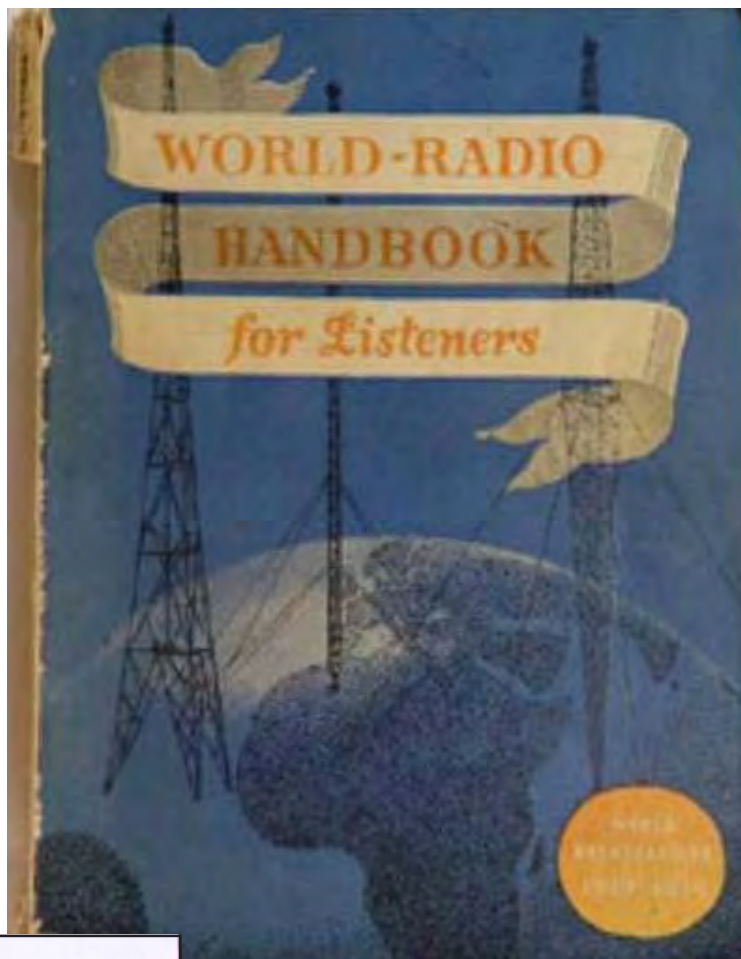

tri. Vi erano poi le schede con orari-frequenze dei programmi (le schedules) che le emittenti inviavano assieme alle conferme. Oggi le cose sono abbastanza cambiate, tantissime emittenti in onde corte e medie non esistono più, le informazioni aggiornate al minuto si ottengono gratuitamente via web di internet, le pubblicazioni specializzate come il Radio Notizie sono in diminuzione, specie quelle cartacee, insomma ci si può chiedere se il World Radio & TV Handbook al giorno d'oggi abbia un futuro e ancora qualche motivo per esistere. Una risposta potrebbe essere questa: l'acquisto si potrebbe fare ogni tre-quattro anni, in attesa che venga pubblicato tutto in digitale (PDF) ad un costo notevolmente inferiore. Intanto dovrebbe essere inserito come sezione a parte un elenco aggiornato degli indirizzi email di tutte le emittenti dato che si usa inviare sempre più spesso il rapporto d'ascolto via posta elettronica alla quale allegare come file mp3 o wav un brano (circa 2 minuti) del programma ascoltato.

## Commenti sul ricevitore a onde corte Degen DE1129

(seconda parte)

Dario Gabrielli

Pertanto, mentre la radio sta registrando, *non è possibile regolare il volume*. Questo non sarebbe un problema, salvo il fatto che il livello del volume è piuttosto forte. La prima volta che ho provato a registrare dalla radio, con l'uso delle cuffie, ho dovuto subito toglierle in quanto l'audio era molto alto. Stranamente, durante la registrazione, il DE1129 vi permetterà di usare la funzione

'MUTE' mostrando il segno 'audio disattivato anche se in realtà non ha nessun effetto sul livello audio. Ci sono due livelli di qualità per : 129k o 96Kbps. Independentemente dall'impostazione, trovo che ci sia una perdita di qualità durante la registrazione tramite il registratore incorporato, anche se forse un po' meno rispetto ai modelli precedenti Degen. Quando ho registrato una stazione FM con forte intensità a 129k, ho notato una degradazione del 20% in termini di qualità audio. L'audio registrato sembra un po' ovattato e confuso simile a una registrazione MP3 fatta a 48Kbps. Per me esiste una notevole mancanza di toni alti e bassi che rendono l'altoparlante interno del DE1129.

C'è una differenza meno evidente in termini di qualità audio durante la registrazione radio sia a onde corte o onde medie. Senza dubbio, questo è dovuto al fatto che la radio AM manca delle caratteristiche audio superiori ed inferiori. Mentre la qualità di registrazione AM è accettabile e il contenuto è intelligibile, per la riproduzione di un programma registrato, lascia sicuramente un sacco di spazio per migliorare. Come con le registrazioni FM, registrazione AM suoni ovattati. Non vi consiglio di acquistare il Degen DE1129 se siete alla ricerca di una unità all-in-one per registrare la qualità della radio. Se si può accontentare di una registrazione mediocre, e non importa il fatto che durante la registrazione, la radio ci sarà ad abbastanza alto volume, allora questo può essere una funzione utile.

**FM Il Degen DE1129 è un ottimo radio FM.** Nel mio test, ha ricevuto entrambe le stazioni forti deboli con relativa facilità. Ancora una volta, le stazioni FM suonano alla grande con l'altoparlante incorporato, fornendo un audio avvolgente quasi del DE1129 da un pacchetto molto piccolo.

**Onde corte Sensibilità:** In primo luogo una buona notizia. La sensibilità onde corte, in generale, è abbastanza buono sul Degen DE1129. Con esso, sono stato in grado di sentire la maggior parte delle stazioni più deboli che sono stati ricevuti dal PL-380 e G3. Credo che l'aggiunta di un pezzo di filo per l'antenna con un alligatore clip-in quanto non vi è alcuna antenna esterna jack-potrebbe leggermente migliorare le prestazioni. La radio non ha un supporto pieghevole e l'antenna telescopica non può ruotare. Ma, purtroppo, il DE1129 soffre di diversi difetti.

**AGC (Aumento Automatico segnali)** - Il livello di AGC predefinito è semplicemente inadeguato per un ascolto radio ad onde corte di segnali più deboli. Come menzionato sopra, se la radio ha la sensibilità per rilevare i segnali deboli che i concorrenti possono facilmente rilevare, l'AGC ottiene nel modo di ascolto confortevole. Si crea una sorta di effetto di pompaggio sulle stazioni deboli, e sembra davvero di essere "tutto o niente:" a volte, il segnale della radio apparirà nella chiarezza, poi di nuovo nel dimenticatoio, ovviamente, non gestisce dissolvenza molto bene.

**Larghezza di banda** - La larghezza di banda è fisso-non-regolabile sul DE1129. E 'sufficiente per l'ascolto in generale la trasmissione a onde corte, ma un po' troppo grande quando si dispone di due stazioni forti ammassati. Più volte, le trasmissioni adiacenti avrebbero sanguinare nella trasmissione stavo controllando. Mi aspetterei anche un certo controllo della larghezza di banda rudimentale su una radio nella categoria 100 dollari di prezzo US;G3 (da \$ 99) dispone di un ampio / stretto, e il PL-380 (a 60 dollari USA) in realtà può essere regolato con incrementi di 1 kHz da 6 kHz fino a 1 kHz.

**Banda Single-Side** - Il DE1129 NON ha SSB, quindi sarebbe inutile per il monitoraggio del traffico radioamatori, o l'ascolto di stazioni radio pirata in SSB, per esempio. Il G3 Grundig prezzo simile fa, naturalmente, hanno SSB.

**Passaggi di frequenza** - Purtroppo, il DE1129 ha fissato passi di frequenza a 5 kHz; non è possibile regolare che sia più o meno. In confronto, sia il PL-380 e G3 può essere regolata fino a 1 kHz. Dal momento che il DE1129 silenzia tra i cambiamenti di frequenza, crea un suono "sbuffi", mentre la scansione di banda o messa a punto molto simile al PL-380. Il G3 Grundig, al contrario, brani con liscio, suono molto continuo come una radio analogica.

**Ottimizzazione Velocità** - La scansione delle frequenze sul DE1129 lascia a desiderare. E 'piuttosto arduo. Infatti la velocità di messa a punto non è adatta. Ossia se giro la manopola di sintonia più veloce non aumenta la velocità di messa a punto. Questo è molto frustrante, soprattutto perché il modello non ha la messa a frequenza direttamente tramite un tastierino numerico. Se voglio passare da 5800 kHz a 6100 kHz, ci vuole un sacco di tempo per cambiare frequenza. Il DE1129 ha due diversi metodi per esplorare lo spettro onde corte:

- Premendo ripetutamente il tasto "onde corte", il DE1129 ci si sposta da una banda metro SW al successivo più alto. *Questo è l'unico modo pratico di messa a punto.*
- L'altro modo, (pratica solo se volete ascoltare qualcosa al di fuori delle normali fasce broadcast) è quello di sintonizzare manualmente l'intero spettro SW (2,3-23 MHz) con incrementi di 5 kHz. Poiché il tasso di sintonizzazione è piuttosto lento, questo è un processo complicato. Per farlo andare un po' 'più veloce, è possibile allocare locazioni di memoria, dite a 3, 4, 5, 6 MHz ecc per fare punti (o segnalibri) da cui si potrebbe sintonizzare.

**Rumore** - La mia osservazione è che il processore e/o il display interno della radio sembrano fare entrare il rumore nel ricevitore. Questo è particolarmente evidente in onde medie (vedi sotto). Durante il test la radio ho anche notato che ho potuto sentire il rumore (accordatura) encoder del DE1129, che emana da essa, e anche da altre radio che operano all'interno. Ogni incremento di sintonizzazione (tramite la ruota di sintonia) produce un ticchettio nel audio non solo il DE1129, ma anche in altre. Il DE1129 genera un po' di rumore RF propria.

**Batteria** - Come già detto nelle mie impressioni iniziali, il DE1129 opera con una batteria Li Ion sottile 3.7V 850 A differenza di molti altri portatili onde corte sul mercato non funziona con batterie AA. Nel test, si dice, che la durata della batteria è molto buona. Anzi, non si ha bisogno di ricaricare la batteria, anche se si sta usando la radio per molte ore. Mentre sono sicuro che queste batterie sono convenienti, io preferisco ancora la batteria tradizionale AA. Se questa batteria si esaurisce, dovrò ordinare una in sostituzione, mentre la maggior parte delle radio portatili richiedono solo la cella per le batterie tradizionali.



**I Pro e contro** - Ogni radio ha attributi positivi e negativi e il DE1129 non fa eccezione. Ahimè, in questo caso, soprattutto perché rivedendo questo con un focus su onde corte e radio prestazioni gli aspetti negativi superano i positivi.

**Pro:**

- Audio da altoparlante integrato è superba per le dimensioni
- Robusto, corpo in plastica liscia
- Contenitore piccolo per i viaggi
- Possibilità di registrare sia tramite il microfono incorporato o direttamente dalla radio
- Registrazione da qualsiasi banda radio
- Display facile da leggere e retroilluminato
- Riproduzione MP3 e funzionalità
- Interfaccia semplice tramite cavo USB in dotazione per caricare sia la radio e aggiungere / mantenere registrazioni e MP3
- Passi di frequenza MW possono essere regolati tra 9/10 kHz
- Fino a 32 GB di spazio di archiviazione aggiuntivo tramite micro SD card
- Built-in registrazioni microfoniche di note vocali sono eccellenti

**Contro:**

- La Carrozzeria del ricevitore è in plastica, priva di un appoggio sul retro e l' antenna telescopica non può ruotare
- Prestazioni onde corte è mediocre
- Prestazioni Mediumwave è scarsa e la maggior parte della banda MW è afflitta da un ticchettio
- Larghezza di banda non può essere modificato ed è troppo ampio per le condizioni di trasmissione SW affollata
- L' adattatore di ricarica possiede solo un cavo USB per collegare in PC
- Tasso di tuning è fissato su SO a 5 kHz e non adattiva se si ruota la manopola più veloce
- 4 o 5 secondi di ritardo all'accensione radio
- Ulteriori ritardi nella risposta al cambio di frequenza, modalità, band e iniziare / terminare una registrazione
- Protezione cinghia manopola di sintonizzazione impedisce sintonia con il pollice
- Durante la registrazione dalla radio, il volume sarà ad alta voce e non può essere modificato o disattivato indipendentemente



utilizzando l'altoparlante integrato o le cuffie

- Audio della registrazione radio soffre di compressione ed è significativamente degradato dall'originale broadcast meno evidente sulla SW e MW / AM

- Non c'è la presa per un'antenna esterna
- Non ci sono opzioni di retro-illuminazione. Se si tocca un controllo o si vuole spostare la frequenza, il display rimarrà retro-illuminato solo per circa 10 secondi. Se siete alla ricerca di una radio molto compatta con una buona ricezione FM, con la registrazione e la riproduzione di MP3 e un meraviglioso altoparlante incorporato, si può prendere in considerazione la Degen DE1129, però se siete in cerca di un buona radio ad onde corte ed Onde Medie vi consiglio di non acquistarla. Nel complesso, mi sento di dire che questo ricevitore si può migliorare, e spero che la Degen possa farlo assieme agli aggiornamenti del firmware per affrontare rapidamente alcune delle mie critiche sopra. Il fatto che la radio riceve rumore dal suo

specialmente CPU il ticchettio su MW fa credere che non è stato accuratamente testato prima della produzione.

# Scandinavian Weekend Radio

Giovanni Sergi

Confesso la difficoltà di ascoltare questa emittente da lungo tempo, in particolare il problema di raccogliere dettagli adeguati e certi sul programma per inviare loro il rapporto d'ascolto. Dopo un precedente tentativo mi era stato detto che i dettagli erano insufficienti. Un problema abbastanza serio in quanto per l'ascolto bisogna programmare il giorno, dato che vanno in onda una volta al mese, e poi bisogna vedersela con la propagazione e con le eventuali stazioni interferenti sulla stessa frequenza, alcuni parlano di co-canale. La difficoltà di ascolto proviene anche dall'infima potenza di emissione, 100 Watts per le onde corte di 5980, 6170, 11690 e 11720 kHz. Da qui la necessità di dotarsi di un ricevitore sensibile con adeguata antenna esterna.

SWR non ha una storia lunga ma è interessante. Nel Dicembre 1999 9 hobbisti finlandesi concretizzavano l'idea di fondare un'associazione per il sostegno di una trasmissione alternativa, la prima emittente privata a onde corte in Finlandia. Adempiuti gli incombeni burocratici, bisognava trovare i fondi, richiedere la licenza, approntare il trasmettitore e i locali degli studi. Il posto adatto venne trovato in una vecchia fattoria per allevamento di polli presso Liedenhaja sulla strada 66 a nord di Virrat nella Finlandia occidentale. I primi test vennero fatti nel Luglio del 2000, e si proseguì nella banda dei 25 metri con 50 Watts in onda il 1° Sabato del mese per il resto dell'anno. Nel 2001 in occasione del 1° anniversario, a Giugno, si trasmise su 48 e 25 metri con 100 Watts. In Agosto l'Associazione DX Filandese assegnò a SWR il diploma di stazione dell'anno per quanto realizzato e per il contributo alla comunità della radio a onde corte. Venne pure verificato il primo rapporto d'ascolto dagli Stati Uniti. Nel 2002 in Agosto l'emittente prese parte anche a una speciale trasmissione dell'EDXC parlando di se e delle

proprie iniziative.

Il 2003 fu un successo per l'emittente in quanto a QSL inviate, sms, messaggi e chiamate telefoniche ricevute da tutta Europa. L'aumento di potenza a 100 Watts per i 25 metri ne allargò la portata. E alla fine dell'anno, ormai una tradizione che si rinnovava, la degustazione in diretta di vini e l'assaggio dei formaggi.

Nel 2004 proseguiva l'espansione del complesso trasmettente e il 30 Ottobre si inaugurava la frequenza in onde medie di 1602 kHz con 100 Watts, mentre la vecchia antenna per i 25 metri veniva sostituita con una nuova di 3 elementi, in totale SWR diffondeva con 3 frequenze. Il 2005 vedeva il miglioramento e la sistemazione organica di trasmettitori e studi, la scheda si arricchiva di nuovi programmi e generi di musica e lo staff cresceva con nuovi elementi. Nel 2006 l'emittente ospitava sempre più visitatori accreditandosi come soggetto turistico, mentre veniva potenziata l'antenna di 40 metri per MW. Nel 2007 veniva completato un nuovo collegamento a larga banda permettendo ai presentatori di essere collegati in studi remoti e la potenza per i 25 metri e i 1602 kHz raggiungeva i 400 Watts. Qui sotto l'antenna per MW e SW e davanti al microfono.



Proseguivano anche nel 2008 conferenze e visite di studenti internazionali. In quell'anno l'emittente metteva a disposizione i suoi studi per l'European DX Council (5-7 Settembre) svoltosi all'Hotel Silvero di Vaassa e in quell'occasione SWR veniva presentata in inglese. Il 2009 annotava avvenimenti vari, positivi e negativi, problemi tecnici per lo più, come anche nel 2010. Nel 2011 sono state lanciate nuove pagine di Facebook per offrire agli ascoltatori un nuovo modo interattivo di contatto. Le trasmissioni di Ottobre sono state le ultime dell'anno per urgenti lavori di manutenzione. In Estate trasmissioni in diretta per il meeting della FDXA (Associazione dei DXer Finlandesi). Il 2010 ha annoverato alcuni avvenimenti negativi come il danneggiamento dell'antenna per MW e un allagamento dei locali, ciò che ha comportato inattività fino ad Aprile. Il 10° anniversario è stato

celebrato in un nuovo edificio. Il 2011 ha visto un avviamento di personale ed anche una contrazione della schedule per mantenimento, nonché il lancio di una nuova pagina di Facebook.

Nel 2012 il Dream Team aumentava da 3 a 5 persone, poi veniva installata una consolle mixer nello studio. In Maggio veniva installata un'antenna per FM e realizzata la prima trasmissione con questo mezzo su 104.20 MHz per coprire Virrat. La prima trasmissione del 2013 in Gennaio non è stata effettuata per lavori tecnici. In Febbraio lancio del trasmettitore FM su 94.9 MHz con 1 KW di potenza ERP.

Anche in Gennaio 2013 niente trasmissioni per lavori tecnici, così come in altri mesi; a Novembre sono stati celebrati i 50 anni della radio finlandese. Bisogna aggiungere che l'emittente conta su 13 membri più 4 sostenitori, nonché su diversi assistenti ai programmi che hanno fatto grande la stazione di oggi, specialmente ad opera di chi riceve i rapporti d'ascolto e manda le QSL, di chi risponde al telefono e ai messaggi sms ricevuti. Alcuni si dicono compiaciuti nel vedere i DJ di SWR muoversi liberamente e scegliere i brani che desiderano mandare in onda, senza evitare i temi politici più spinosi.



 **SOUNDS TOO FREE TO BE LEGAL**

**Format free broadcasting since 2000**

Il sito web di questa emittente, amministrata come una associazione, è abbastanza completo, vi si trovano tante informazioni, ultima in ordine di tempo: "Questa estate celebreremo il nostro 15° compleanno e stiamo progettando qualcosa di speciale per il 3/4 Luglio. Fate attenzione agli avvisi che appariranno per sapere cosa bolle in pentola". Le entrate provengono da donazione dei soci, dalle quote dell'associazione, dal negozio di SWR, dalla vendita di spazi di trasmissione, nonché dagli annunci pubblicitari. D'altronde le entrate maggiori provengono dai

diritti di organizzazione del Teosto (associazione degli autori) e del Gramex (associazione che promuove e amministra i diritti di prestazione dei musicisti). Poiché operano come radio locale con permesso a breve termine, devono pagare la licenza ogni volta che scade. Nel negozio online troviamo magliette, borse, targhette da applicare su giacchette, doppi CD con la registrazione di brani della 100<sup>a</sup> trasmissione, con la storia di emittenti libere finlandesi, con diversi programmi. Le richieste per email, i pagamenti in euro o via conto corrente bancario. Nelle foto piccole vediamo presen-

**Scandinavian Weekend Radio** started in July 2000 as very first private shortwave station in Scandinavia. Nowadays we are broadcasting on short- and medium waves. **Studios and transmitters** are located in Virrat, western Finland. All Scandinavian Weekend Radio's transmitters are "home-made" and fulfil all official requirements. **SWR is on the air** at every month first Saturday 24 hours, starting 0:00 local time. (+3 UTC daylight saving time, +2 normal) **Our frequencies** are 11690kHz and 11720kHz on 25 meters, 5980kHz and 6170kHz on 48 meters and 1602 kHz on MW. All reception reports and feedback are most welcome. **More information**, latest news, pictures, sound clips, schedule of our next transmission etc. can be found on our website: [www.swradio.net](http://www.swradio.net)

Contact: SWR, P. O. Box 99, FI-34801 VIRRAT, FINLAND  
Phone number +358 400 995 559 Note: only during the transmissions



tatori e DJ attuali, mentre il Team più antico lo possiamo vedere nella foto a pag. 10. Finora l'emittente



tente ha ricevuto circa 800 rapporti d'ascolto. Nel sito di SWR si può vedere una selezione di lettere di ascoltatori (con foto) che hanno sintonizzato positivamente l'emittente.

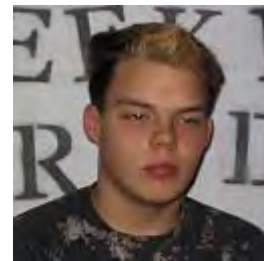
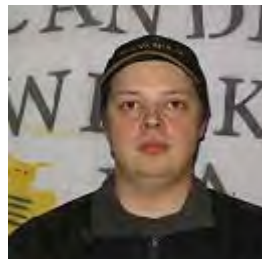

Il mio ascolto risale a Sabato 7 Febbraio 2015, dalle 16.30 alle 16.41 UT su 11690 kHz. Questo almeno ufficialmente menzionato nel rapporto d'ascolto, ma i tentativi risalgono alle 16.10 quando sul canale vi era un mix di segnali e a prevalere era l'AWR-KSDA da Guam, mentre SWR rimaneva in sottofondo. Ho dovuto attendere che alle 16.30 finisse e spegnesse la religiosa in inglese per poter capire e apprezzare qualcosa di decente. Annunci vari, e poi parlato in finlandese con voce maschile, quindi la celebre canzone di Demis Roussos "We Shall Dance" seguita da un'altra dello stesso cantante che era il solista degli Aphrotide's Child scomparso il 25 Gennaio di quest'anno, interprete di brani che hanno fatto la storia della canzone internazionale come Forever And Ever, My Only Fascination, It's Five O'Clock, Rain and Tears. Le ricordo tutte con emozione e le riascolto con piacere perchè con la nostalgia ricreano le atmosfere magiche degli anni più belli della mia vita, gli anni '70 del secolo scorso, quelli

Broadcasting-crew  
4th december 2004



della gioventù. A questa ricezione ho formulato con il codice SINPO il giudizio: 2-5-2-1-2, per indicare quanto impegnativo fosse l'ascolto. Il segnale si manteneva debole, arrivava a ondate come le onde della risacca del mare che si infrangono sulla spiaggia, l'evanescenza (ovvero la variazione del segnale in un dato periodo di tempo) era lenta ma profonda fino alla completa scomparsa del segnale. Come ricordo dell'ascolto mi rimangono due file wav che ho allegato al rapporto d'ascolto dello stesso giorno con lettera via email a [info@swradio.net](mailto:info@swradio.net) Con lo stesso mezzo ricevevo l'8 Febbraio la seguente risposta che vi traduco dall'inglese: "Caro ascoltatore di SWR! Grazie per la sua email! Sta ricevendo questo messaggio con un file PDF in allegato che rappresenta la eQSL della nostra emittente. Se desidera una

tradizionale cartolina QSL a colori, la preghiamo di inviare un rapporto d'ascolto al suddetto indirizzo con risposta pagata: 2 euro, due Dollari US o 2 IRC (Buoni di Risposta Internazionale), accertatevi che i coupon siano validi e correttamente timbrati. Ci trovate anche in Facebook! Commenti al suo messaggio: Quanto ascoltato era il mio programma dedicato a Demis Roussos! E se invia rapporto cartaceo via posta normale rispondo anche con una vera QSL. Tapani Häkkinen, e-qsl v/s". In pratica si tratta di una partecipazione alla spesa di spedizione dalla Finlandia (euro 1.70), oltre al materiale stampato ricevuto, la QSL, la lettera, una specie di





**10 years of  
format free  
broadcasting**

**Scandinavian Weekend Radio**  
Virrat, Finland

**1602, 5980, 6170, 11690 and 11720kHz**



**Scandinavian  
Weekend Radio**  
11690 kHz / 11720 kHz  
[www.swradio.net](http://www.swradio.net)



**Scandinavian Weekend Radio**  
Virrat, Finland

**QSL**

Giovanni Sergi  
NAME

Feb 7th 2015  
DATE

16.30-16.41 UTC  
TIME

11690  
FREQUENCY

25212  
SINPO

755  
QSL No

23E37'39" / 62N22'40"  
STATION LOCATION

100w  
TRANSMITTING POWER

*[Signature]*  
SIGNED

[www.swradio.net](http://www.swradio.net)

**Scandinavian Weekend Radio**  
1602kHz  
On Medium Wave  
10 years of format free broadcasting

E-QSL No e0094  
Date: Sunday, 08 February 2015

Scandinavian Weekend Radio  
P.O. Box 99  
FI-34801 Virrat, Finland  
[info@swradio.net](mailto:info@swradio.net)

To: Giovanni Sergi  
Messina  
Italy

Thank you sending for Your e-mail Reception Report!  
We confirm Your report:

DATE	TIME UTC	FREQUENCY
7th Feb 2015	16:30-16:41	11690 kHz

SINPO: 25212  
RECEIVER: Sangean ATS 909  
ANTENNA: 15 m wire

Our transmitter-site is located: N 62°23' E 23°37'



Our broadcasting frequencies are: MW 197m 1602 kHz  
SW 49m 5980 and 6170 kHz  
SW 25m 11690 and 11720 kHz  
FM stereo 94,90 MHz

Our station broadcasts mainly on the first Saturday of every month for 24 hours starting 0:01 local time. (+2 UTC).

More information about Scandinavian Weekend Radio can found: [www.swradio.net](http://www.swradio.net).

Hope You listen us again! Greetings from Finland!

*[Signature]*  
Mr. Japari Häkkinen, e-qsl v/s

biglietto da visita, depliant turistico su Virrat. Per loro tutto questo costituisce un'altra fonte di reddito, ma dobbiamo riconoscere che si sono organizzati molto bene per soddisfare le necessità dei DXers, probabilmente perchè il mondo del radioascolto lo conoscono altrettanto bene, dal di dentro. Nel sito di SWR vi è un modulo per rapporti d'ascolto nel formato PDF o .doc. ed anche lo schema da riempire per inviare un webreport online. Le spese pagate possono comprendere anche francobolli finlandesi nuovi per un valore di 2 euro. In Giugno la trasmissione andrà in onda il 5/6, è bene dare un'occhiata alla schedule. Naturalmente si possono concordare

SMS: +358 400 995 559  
[studio@swradio.net](mailto:studio@swradio.net)  
[www.swradio.net](http://www.swradio.net)

**Scandinavian Weekend Radio**  
1602kHz  
On Medium Wave  
10 years of format free broadcasting

5980-6170-11690-11720-1602kHz  
**SOUNDS TOO FREE TO BE LEGAL**



visite guidate ai locali dell'emittente, le visite sono frequenti, specie di scolaresche ed altri collettivi. E' stata posta una domanda sui futuri piani dell'emittente, e questa è stata la risposta: "Ne abbiamo diversi... nuovi trasmettitori, maggiori potenze, antenne, collaborazione con radio scolastiche e studentesche, avvenimenti estivi, sono gradite nuove idee e pazzi progetti con gente pazzo per realizzarli, abbiamo tutti un lavoro giornaliero da fare". Altre domande. Potete trasmettere più spesso in futuro? "No, questo è il nostro hobby che ci prende già molto tempo, così continueremo a trasmettere ogni primo Sabato del Mese anche in futuro (oltre che in alcune festività speciali).

**Scandinavian Weekend Radio**  
Virrat, Finland



11690 kHz  
11720 kHz

5980 kHz  
5990 kHz  
6170 kHz

[www.swradio.net](http://www.swradio.net)



Whether you prefer spending your time hiking along trails or through marshland, on the local waterways, cross-country skiing, on the ice, in the snow, with a rockback, canoeing, fishing, with fishing kit, berry picking or mushrooming, cycling, on a sled or riding a snow scooter, playing golf, tennis or ice hockey, or a cinema, sailing, rowing, walking or skating, Virrat is the place to be.

With its blue rivers and lakes, its green parks and forests packed with berries, its clear white snow and nature trails, Virrat is open all year round for you to enjoy whatever the season. Further information is available from Virrat tourist information centre and local tourism companies.



**VIR RAT**  
Virrat tourist information  
P.O. Box 99, FI-34801 Virrat

The nearest address of tourist information Virrat is  
Pajulahti 6 center on the pier office  
Phone +358 (0)3 485 1276 or website www.virrat.fi  
Fax +358 (0)3 485 1306, E-mail: markku@virrat.fi  
www.virrat.fi

Scandinavian Weekend Radio  
P.O. Box 99  
FI-34801 VIRRAT  
Finland  
info@swradio.net

Tuesday, 10 March 2015

To:

Giovanni Sergi

A good listener!

Thank you for your report, which we have received.

Attached to this letter is long-awaited QSL card. Although now you are received it, we hope that you will continue listening for or future transmissions in better conditions and report to us, either:

SMS number: 0400 995 559  
Facebook: [www.facebook.com/pages/Scandinavian-Weekend-Radio](http://www.facebook.com/pages/Scandinavian-Weekend-Radio)  
Homepage [www.swradio.net](http://www.swradio.net) or e-mail [info@swradio.net](mailto:info@swradio.net) (to be answered eQSL-letter) or mail: Scandinavian Weekend Radio, P.O. Box 99, FI-34801 VIRRAT, Finland.

More information and pictures of our station, you can visit our website at: [www.swradio.net](http://www.swradio.net).

Good listening moments in the company of Scandinavian Weekend Radio!

10 years of format free broadcasting

Mr. Tapani Hakkinen, qsl v/s

**SOUNDS TOO FREE TO BE LEGAL**  
Format free broadcasting since 2000

**Scandinavian Weekend Radio**  
1602kHz  
On Medium Wave  
10 years of format free broadcasting

studio@swradio.net  
www.swradio.net

Find us on Facebook YouTube

**SMS: +358 (0)400 995 559**  
**ON AIR: +358 (0)3 475 5776**

**FM: 104,20 MHz**  
**MW: 1602 kHz**  
**SW: 5980, 6170, 11690, 11729 kHz**

**P.O.Box 99, FI-34801 VIRRAT**  
**SOUNDS TOO FREE TO BE LEGAL**

Qual'è lo status della vostra emittente? "Beh, possiamo chiamarla stazione radio hobby indipendente e privata, anche se sono stati messi in onda degli annunci commerciali". Per chi trasmettete in particolare? "Per chi si trova in ascolto al momento... Dxers per lo più". Ricevete telefonate in Studio durante la trasmissione? "Sì, talvolta. Di solito con il cellulare del nostro tecnico, ma comunque gli ascoltatori possono chiamarci in trasmissione al numero +358 400 995 559". Da quali paesi avete ricevuto rapporti d'ascolto? "Da USA, Italia, Slovacchia, Lituania, Austria, Belgio, Spagna, Francia, Germania Olanda, Regno Unito, Svezia, Norvegia, Danimarca, Finlandia". Il depliant di Virrat mostra un ambiente naturale incontaminato, perchè non trascorrere in quel posto la nostra prossima vacanza? Buon ascolto di SWR!

## Emittenti di tempo e frequenza campione

Questa Associazione viene costituita nell'Estate del 2012 con sede a Viareggio (Lucca) in Via Del Borgo 6, e ottiene dal Ministero dello Sviluppo Economico la licenza n. 354616/LOR per diffondere con una stazione amatoriale e sperimentale sulla frequenza di 10 MHz a modulazione d'ampiezza, 24 ore su 24, il segnale radio italiano generato dall'Istituto Nazionale di Ricerca Metrologica di Torino. Si utilizzano un trasmettitore Plessey dalla potenza di 90 watts e un'antenna dipolo 1/2 onda sulle coordinate JN53DV.

Diciamo subito che non è difficile ascoltare questa emittente, da noi in Italia meridionale nel pomeriggio si ricevono meglio i 15 MHz rispetto ai 10, infatti l'ascolto di Giovanni Sergi si riferisce proprio ai 15.000 kHz. Un ascolto realizzato il 29 Dicembre 2014 alle 14.30 ora italiana in quel di Ispica - RG. Questa località è in posizione ideale per ricevere in estate emittenti in FM dello strato "E" Sporadico e in inverno in onde medie una larga fetta del Mediterraneo, del Medio Oriente, incluso Iran, India e Pakistan, nonché diverse emittenti dell'Africa centrale. Tutto con apparecchiatura semplice costituita da un apparecchio portatile tipo Sangean ATS 909 e antenna ferrite/stilo di 1 metro.

## ASSOCIAZIONE AMICI DI ITALCABLE



Associazione amici di ITALCABLE

Confermiamo il vostro rapporto di ricezione  
We confirm your reception report

frequenza frequency  10.000 KHz  15.000 KHz

data date 29 12 2014

ore time 14 30

ITALIA € 0,25

TR. GIOVANNI SERGI  
VIA SIBARI, 40  
98149 - CATARO INFERIORE  
(MESSINA)

Il giudizio con il codice SINPO è stato : 3-5-3-2-3, cioè discreta intensità del segnale, nessuna interferenza, moderato disturbo atmosferico, evanescenza lenta ma talvolta profonda, giudizio complessivo soddisfacente. Si ascoltava: musica strumentale, poi gli impulsi del segnale orario, quindi l'annuncio con voce maschile: "Ore 14 e 30, stazione del segnale orario dell'Associazione Italcable. Per maggiori informazioni [www.associazioneitalcable.it](http://www.associazioneitalcable.it)". Per finire, l'annuncio in CW. Dettagli che venivano inviati all'emittente con file wav via email all'indirizzo: [info@associazioneitalcable.it](mailto:info@associazioneitalcable.it)

La conferma giungeva dopo circa 1 mese con cartolina QSL che riportiamo in questa pagina. Alla

fine di ogni minuto viene dato l'annuncio in fonia, mentre l'identificazione dell'emittente viene fornita ogni 15 minuti. Presidente dell'Associazione è Marco Volpe.



ITALCABLE

Roma 10 GIU. 1977

We QSL your kind report dated 5-JUNE, 1970 GMT.  
The emission you heard was one transmitter of ours, namely 1RH 34, installed at Rome-TORVAIANICA 10715 Kc/s, 30 Kw/antenna, on RHO MBIC aerial, directed 122°. Type of emission A3B for PHONY t/c, with GEDDA

At the time covered by your report, our station was TRANSMITTING STANDARD SPEECH

Note: Il Capo Sezione  
Esercizio Tecnico e  
Regolazione Radio

Kindest regards

Qui sopra i due lati della QSL inviata dalla Italcable nel 1977, una società che garantiva i collegamenti radio tra il nostro Paese e il resto del mondo, confluita nel 1994 in Telecom Italia, niente a che vedere con l'odierna Associazione. Nella trasmissione fanno da sfondo ai classici impulsi orari alcuni brani strumentali di musica classica, jazz e pop. Chi sono gli autori dell'iniziativa? Si ipotizzano radioamatori toscani attivi nella zona di Viareggio, non pirati o abusivi come abbiamo subito pensato, ma gente che per hobby e in ricordo di altre realtà ha messo su questa iniziativa sostenuta da una li-

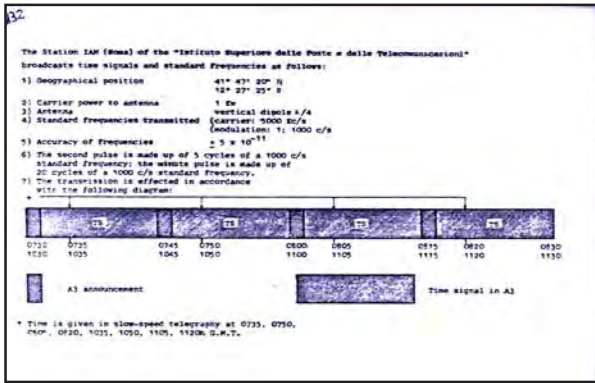

ISTITUTO ELETTROTECNICO NAZIONALE "GALILEO FERRARIS" - TORINO

STAZIONE PER SEGNALI DI TEMPO E FREQUENZA CAMPIONE **IBF** STANDARD TIME AND FREQUENCY STATION

Si conferma, ringraziando, il rapporto di ricezione. This is to confirm, with thanks, your reception report.

di **IBF**  
del 12 marzo 1975  
on  
alle 1700 tempo universale, universal time.

LA DIREZIONE  
DIRECTION

**IEI** ISTITUTO ELETTROTECNICO NAZIONALE GALILEO FERRARIS

10125 Torino, 27 marzo 1975  
Corso Massimo d'Azeglio, 42 - Tel. 011.713 (5 linee)  
ITALIA

Prof. N. Albino

Latitudine	45° 02' N	Latitude	
Longitudine	7° 42' E	Longitude	
Antenna verticale	1/4	Vertical antenna	
Potenza della portante	5 kW	Carrier power	
Frequenza	5 MHz	Frequency	
Precisione della portante	$\pm 1.10^{-10}$	Carrier accuracy	
Precisione dei segnali di tempo nella 24 ore	$\pm 10 \mu s$	Time signals accuracy within 24 hours	
Ore di servizio ogni giorno	24 ore	Hours of operation every day	

*I segnali di tempo seguono la scala TUC, mentre la frequenza della portante è basata sulla nuova definizione atomica del secondo.*  
*The time signals follow the UTC Scale, whereas the carrier frequency is based on the new atomic definition of the second.*

Egr. Signor  
**Giovanni SERGI**  
Via Crotone, 33  
98010 - CAMARO INFERIORE

Ministero delle Poste e Telecomunicazioni  
ISTITUTO SUPERIORE P.T.  
Laboratorio Nazionale Campione Offinale P.T.  
Via Europa 00186 ROMA

Giovanni Sergi  
via Crotone 33  
98010 CAMARO INFERIORE  
(Messina)

enza ministeriale. Andando a occupare frequenze utilizzate da altre emittenti simili ma più blasonate e quindi più ricercate, questa radio degli Amici di Italcable ha suscitato la preoccupazione e quindi l'ostilità di alcuni radio appassionati. Il problema è convincere i responsabili che sarebbe meglio scegliere altre frequenze in onde corte per la loro hobby station, ma dato che per ottenere una licenza occorrono dei soldini, difficilmente si lasceranno convincere ad andarsene da lì. Loro potranno dire che se vengono ascoltati a notevole distanza e quindi interferiscono "la colpa" è della propagazione! Qui sopra, i lati delle QSL delle due storiche stazioni di tempo e frequenza campione IBF di Torino (5 KW) e IAM di Roma (1 KW), ambedue scomparse da tempo. (per le fonti iconografiche, Archivio Sergi)

# LODEVOLE INIZIATIVA DI RADIO ROMANIA INTERNAZIONALE

Giovanni Sergi

Il 6 Gennaio 2015 Iuliana Anghel di RRI mi mandava la seguente email: "Siccome è uscito un libro dedicato agli ascoltatori che hanno visitato la Romania, vogliamo spedirtelo, per cui ti chiedo gentilmente - per sicurezza - di riconfermarmi il tuo recapito e anche quello dell'amico Antonio Arcudi. Grazie e tanti saluti. Iuliana". Aderito all'invito, poco dopo mi vedo recapitare la novità di un libro edito da Radio Romania (copertina qui a destra) dal titolo "Distance will never come between us" che si potrebbe tradurre con "Tra di noi non vi sarà mai distanza", con per sottotitolo "Il primo libro sugli ascoltatori RRI che hanno visitato la Romania". Stampato nel formato A4 in 200 pagine nelle lingue romena e inglese, questo libro è dedicato agli 85 anni della prima trasmissione della Radio romana diffusa il 1° Novembre 1928 alle 17.00. Si tratta di un'edizione fuori commercio di 1000 copie, oltre a 15 speciali contenenti 5 lavori di belle arti. L'iniziativa è stata resa possibile grazie al contributo di diverse persone, tra le quali quelle della redazione italiana di RRI, e agli ascoltatori provenienti da Austria, Bielorussia, Belgio, Brasile, Cina, Danimarca, Germania, Francia, Irlanda, Ita-

**Distance will never come between us**  
(The first book about the 80 listeners who visited Romania)

How well do you know Romania? (1995-1996)  
How well do you know Romania? (1996)  
Clean water in a clean world (1998)  
The total solar eclipse '99 (1998-1999)  
How well do you know Romania? (1999)  
Listener's Day 1999 (1999-2000)  
The fifth anniversary of RRI's Ukrainian Section (1999-2000)  
Romania 2000 - Spiritual Space (2000)  
2001 - The Brâncuși Year (2001-2002)  
Down the Argeș River/2002 in Argeș (2002)  
Eight years on the short waves: from friends to friends (2002)  
Come home for Easter (2002-2003)  
The Danube Delta - A European Sanctuary of Nature (2002-2004)  
Christmas and Easter Holidays in Romania (2003-2004)  
The Treasures of Bucovina (2003-2004)  
Stephen the Great and Holy - 500 (2004)  
Ten years together on radio waves (2004)  
Jules Verne in Romania (2004-2005)  
Holiday on the Romanian Black Sea Coast (2005)  
George Enescu on RRI (2005)  
An Image is Worth More Than a Thousand Words (2005-2006)  
Tradition and Contemporaneity in Valcea County (2005-2006)  
From Brâncuși to Guglielmo (2005-2006)  
Together for 45 years (2006)  
Holiday and Health in Romania (2006)  
Sibiu 2007 - European Capital of Culture (2006-2007)  
Culture and Adventure in Romania (2007)  
The 2007 "George Enescu" Festival (2007)  
Myth and Reality in Bistrița-Năsăud (2007-2008)  
The Fascination of Radio (2008)  
100% Danube Delta (2008-2009)  
The Gold of the Apuseni Mountains (2009)  
For 15 Years Together (2009)  
The 2009 "George Enescu" Music Festival (2009-2009)  
Listener's Day on RRI 2009 (2009)  
The Legends of Buzău (2009-2010)  
Brasov: From Corona to the Golden Stag (2010)  
Multicultural Timișoara (2010-2011)  
For 50 Years Together (2011)  
The 2001 "George Enescu" Festival (2011)  
Busteni, the Jewell in the Foothills of the Caraiman Peak (2011-2012)  
Târgu Mures in history and in our Times (2011-2012)  
My Cultural Bucharest - From Radio Orchestras to Contemporary Art (2012)  
Romania's Salt Mine Spas (2012-2013)

ISBN: 978-606-8467-14-6

lia, Marocco, Olanda, Russia, Serbia, Spagna, Svezia, Ucraina, Regno Unito d'Inghilterra, Stati Uniti d'America (e l'elenco rimane aperto). Grazie pure ovviamente a chi si è interessato di stampa, design, immagini, al Direttore generale, all'Editore, a tutti coloro che hanno reso possibile questo libro. "Un sogno personale che diviene realtà", afferma l'Editore Alecu Marciuc. L'intenzione è di estenderlo agli anni prima del 1995 e di aggiornare, ampliandolo, il materiale illustrativo incluso con l'aiuto dei vincitori di concorso. Qui a destra vediamo l'elenco degli argomenti trattati in ordine cronologico che prendono nome dal titolo del concorso. Il materiale iconografico in b/n è costituito da foto, ritagli di giornali e riviste, lettere, diplomi, pagine da internet e altro che completano lo scritto. Leggendo il testo, nelle dichiarazioni dei fortunati ascoltatori che negli anni hanno visitato la Romania in lungo e in largo, si possono apprendere altri particolari sulle bellezze di questo Paese europeo, si possono avere altre informazioni in aggiunta a quelle diffuse giornalmente da Radio Romania Internazionale. Chi scrive è stato in Romania insieme ad Antonio Arcudi. La relazione di quel viaggio per il libro è stata approntata da Carmel Velcu, allora responsabile della Redazione italiana, e da Eugen Cojocariu, Editore Generale. Leggiamo. "Un altro concorso è stato realizzato da Radio Romania Internazionale nella parte finale del 1999 con il titolo: Conoscete bene la Romania? Il vincitore del Gran Premio giunge nel Dicembre del 1999 e fa tappa nel centro di Buzau (Romania meridionale). Egli è un fedele ascoltatore della nostra emittente, Giovanni Sergi dell'Italia, accompagnato dal suo amico Antonio Arcudi. Durante la loro permanenza in Romania, che coincide con il periodo invernale, i due ospiti familiarizzano, almeno in parte, con le tradizioni dei Romeni e il modo in cui trascorrono le feste di Natale.

How well do you know Romania? (1995-1996)  
 How well do you know Romania? (1996)  
 Clean water in a clean world (1998)  
 The total solar eclipse '99 (1998-1999)  
 How well do you know Romania? (1999)  
 Listener's Day 1999 (1999-2000)  
 The fifth anniversary of RRI's Ukrainian Section (1999-2000)  
 Romania 2000 - Spiritual Space (2000)  
 Romania - The Third Millennium - Unique Maramureş (2001)  
 2001 - The Brâncuşi Year (2001-2002)  
 Down the Argeş River/2002 in Argeş (2002)  
 Eight years on the short waves: from friends to friends (2002)  
 Come home for Easter (2002-2003)  
 The Danube Delta - A European Sanctuary of Nature (2002-2004)  
 Christmas and ... Easter Holidays in Romania (2003-2004)  
 The Treasures of Bucovina (2003-2004)  
 Stephen the Great and Holy - 500 (2004)  
 Ten years together on radio waves (2004)  
 Jules Verne in Romania (2004-2005)  
 Holiday on the Romanian Black Sea Coast (2005)  
 George Enescu on RRI (2005)  
 An Image Is Worth More Than a Thousand Words (2005-2006)  
 Tradition and Contemporaneity in Vâlcea County (2005-2006)  
 From Brâncuşi to Guguianu (2005-2006)  
 Together, for 45 years (2006)  
 Holiday and Health in Romania (2006)  
 Sibiu 2007 - European Capital of Culture (2006-2007)  
 Culture and Adventure in Romania (2007)  
 The 2007 "George Enescu" Festival (2007)  
 Myth and Reality in Bistriţa-Năsăud (2007-2008)  
 The Fascination of Radio (2008)  
 100% Danube Delta (2008-2009)  
 The Gold of the Apuseni Mountains (2009)  
 For 15 Years Together (2009)  
 The 2009 "George Enescu" Music Festival 2009 (2009)  
 Listener's Day on RRI 2009 (2009)  
 The Legends of Buzău (2009-2010)  
 Braşov: From Corona to the Golden Stag (2010)  
 Multicultural Timişoara (2010-2011)  
 For 50 Years Together (2011)  
 The 2011 "George Enescu" Festival (2011)  
 Buşteni, the Jewel in the Foothills of the Caraiman Peak (2011-2012)  
 Târgu Mureş in History and in our Times (2011-2012)  
 My Cultural Bucharest - From Radio Orchestras to Contemporary Art (2012)  
 Romania's Salt Mine Spas (2012-2013)

Giovanni Sergi ci dice: <Sono stato in ascolto dei programmi in italiano di Radio Romania Internazionale per molti anni ed ho sempre partecipato alle iniziative prese da questa emittente, specialmente i concorsi. Ho vinto diversi importanti premi in oggetti vari. Il 14 Dicembre 1999, ho appreso dal notiziario di RRI di avere vinto il Gran Premio del concorso



organizzato in quell'anno, notizia confermata nel programma degli ascoltatori di Iuliana Anghel. Sono stato contattato da Gheorghe Edroiu, altro giornalista della Sezione Italiana /nella foto qui sopra vediamo da sinistra: **Antonio Arcudi, Carmel Velcu, Giovanni Sergi, Gheorghe Edroiu**/. Dato che il Gran Premio del concorso consisteva in una vacanza per due persone, ho chiesto al vecchio amico Antonio Arcudi di Reggio Calabria di accompagnarmi in Romania. All'aeroporto Otopeni di Bucarest ci sono venuti incontro la Sig.ra Carmen Velcu, a quel tempo a capo della Sezione italiana, e il Sig. Dicu responsabile dell'agriturismo di Buzau, dove avremmo trascorso la no-



stra vacanza. Mi ricordo che faceva molto freddo durante la prima notte trascorsa a Sarata Monteoru, a casa della Sig.ra Cornelia Bar. Il giorno seguente abbiamo visitato il Museo della cittadina di Buzau, il Monastero Ortodosso di Ciolanu, il Museo dell'Ambra di Colti e il Municipio di Nehoiu. Siamo stati anche contattati per telefono dai giornalisti della Sezione italiana per le interviste. Poi abbiamo visitato il Castello di Bran, famoso per il collegamento con Vlad l'Impalatore.



Siamo rimasti con la famiglia Reit, con cui parlavamo in francese. Ci siamo quindi spostati a Brasov per visitare la Chiesa Nera, e a Sinaia per vedere il castello Peles. Poi siamo tornati a Bucarest, dove abbiamo prolungato la nostra permanenza di un giorno per poter visitare il palazzo del Parlamento e i locali di Radio Romania, ricevuti assai calorosamente da Carmen Velcu, Gheorghe Edroiu e Gilda Levescu. E' stata un'esperienza indimenticabile, bella, utile e istruttiva che ho avuto il piacere di riassumere e riportare in un articolo su Radio Notizie n. 185 pubblicato nel Febbraio del 2000. Vorrei ringraziare tutti coloro che lavorano presso Radio Romania Internazionale, la Sezione italiana, i dirigenti, lo staff e le famiglie che ci hanno ospitato, gli Alberghi di Bucarest, le nostre guide e tutti coloro che sono stati sempre desiderosi di

rendere la nostra permanenza piacevole e offrirci un'esperienza indimenticabile. Grazie a tutti. Arrivederci!". Fin qui quanto apparso alle pagg. 21-23 del libro in questione intitolato "Distance will never come between us".

Negli anni, vincitori italiani dei concorsi sono stati anche Giuliano Dal Ben (2002), Tamara Ferrari (2005), Sabrina Cerini (2007), Cristina Risso, Letizia Pagani e Giulio Pagani (2012). E' bello per me ricordare quei momenti di 16 anni fa, la gioia di essere vincitore del Gran Premio, l'imminente soggiorno in quel Paese, le tante cose

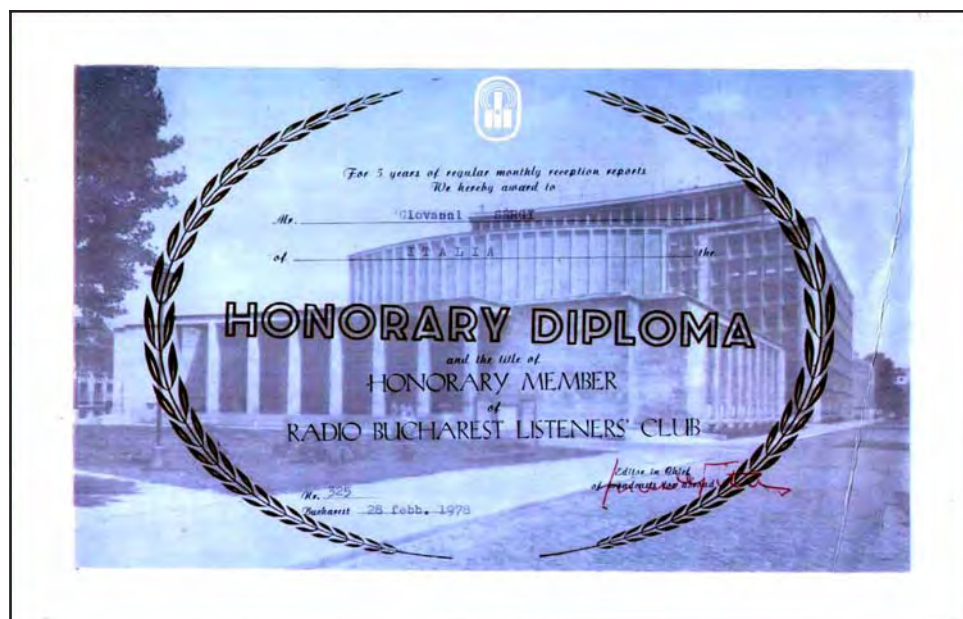



Bulgaria, Radio Praga, Radio Budapest ed altre che avevano un programma in italiano e che organizzavano simili iniziative concorsuali. Complici la crisi economica del 2008 che ancora perdura, e i profondi cambiamenti strutturali delle emittenti per l'estero, or-



mai si contano sulla punta delle dita le emittenti internazionali che organizzano concorsi, dobbiamo andare in Asia e in Estremo Oriente per trovare emittenti come Radio Cina Internazionale, la Voix de l'Indonesie e la Voix de Mongolie, insomma emittenti situate in Paesi in via di sviluppo o emergenti che ancora pensano ai quiz per gli ascoltatori come mezzo di promozione per la conoscenza del loro Paese all'estero.

Vorrei ricordare che al momento in cui scrivo (primi di Aprile) è ancora aperta la partecipazione al concorso "Vacanze nel sud del litorale romeno del Mar Nero" che scade il 30 Aprile. Queste le domande: Qual è l'antico nome di Mangalia? Quale grotta unica nel mondo si trova proprio vi-



viste e le simpatiche persone conosciute, ricordi e sensazioni veramente indimenticabili, per cui mi sento di suggerire a tutti gli appassionati di radioascolto: non limitatevi ad ascoltare le emittenti estere soltanto per ottenere le cartoline QSL, prendete parte anche alle loro iniziative come concorsi e quiz per estendere la vostra conoscenza, per guadagnarvi magari un viaggio-soggiorno. Quella del libro sui vincitori di concorso è un'idea splendida che avrebbero dovuto prendere emittenti ormai scomparse come Radio Polonia, Radio Berlino Internazionale, Radio Portogallo, Radio



cino a Mangalia? Come si chiamano le stazioni balneari nel sud del litorale romeno del Mar Nero? Nominated 5 attrattive turistiche di Mangalia o dintorni. Scriveteci entro il 30 aprile che cosa vi ha spinti a partecipare al concorso e perché seguite i programmi di RRI on air oppure on line. Si può scrivere all'indirizzo: Radio Romania Internazionale - Via G-ral Berthelot 60-64 - Rione 1, Bucarest, CP 111 - CAP 010165 - e-mail: [ital@rri.ro](mailto:ital@rri.ro) Il risultato dopo il 30 Aprile. Il Gran Premio tra il 12 e il 19 Giugno e tra il 6 e il 13 Settembre. Allo stesso indirizzo si può chiedere se è disponibile una copia del libro di cui abbiamo parlato in questo servizio.

# INCHIESTA SUL RADIOASCOLTO

## per migliorare *Radio Notizie*

L'idea di questa inchiesta fra i radio ascoltatori nasce nel Gennaio 2015 dalla necessità di conoscere le aspettative dei radio appassionati sui diversi argomenti che li riguardano per migliorare il contenuto della rivista "Radio Notizie", ed anche per proporla ai potenziali lettori che ne avevano soltanto sentito parlare. A tutti i partecipanti che hanno espresso le loro preferenze sarà infatti inviata a breve una copia della rivista nel formato PDF. Con l'iniziativa ideata e realizzata da Dario Gabrielli e da Giovanni Sergi si voleva incrementare la collaborazione per rendere più vari, e quindi più apprezzati, utili e piacevoli, gli argomenti trattati come indicato dai votanti. Le schede per il voto erano state inserite nel sito del GARS, sul Radio Notizie del Marzo 2015, pubblicizzate su internet e presso diverse pubblicazioni e Club di Radio ascolto, nonché presso alcune emittenti internazionali che ne avevano parlato nei loro programmi di posta degli ascoltatori. A tutti grazie per il sostegno nella diffusione di questa iniziativa. Il termine per inviare le risposte era fissato al 15 Maggio, dopodichè si sarebbe passati allo spoglio, assegnando un punto a ciascuna "voce" dell'inchiesta indicata con una "x". Sono pervenute 117 partecipazioni da 29 Paesi che sono: Argentina 2, Australia 1, Austria 2, Bangladesh 1, Brasile 5, Canada 1, Cile 1, Cuba 1, Danimarca 1, Finlandia 1, Francia 18, Germania 6, Giappone 1, Gran Bretagna 1, Grecia 1, Guatemala 1, India 2, Italia 36, Malta 1, Olanda 2, Peru 3, Rep. Ceca 1, Russia 2, Slovacchia 1, Spagna 14, Svezia 1, Uruguay 1, USA 4, Venezuela 3. Partecipazioni che costituiscono soltanto una piccola fetta dei radio appassionati di tutto il mondo, noti e meno noti, una bella rappresentanza. Da quanto si può vedere con uno sguardo sommario ai dati statistici dello scrutinio realizzato nella sede del GARS, notiamo che le preferenze si delineano in questo modo: 115 punti per le stazioni di radiodiffusione, 43 per quelle di utilità, 38 per le radioamatoriali. Coloro che utilizzano un ricevitore tradizionale sono 116, per lo streaming di internet 32, per l'ascolto dal satellite 5, per l' SDR remoto 15. Ascoltano i programmi in 95, collezionano cartoline QSL in 57, altro in 29 (con facoltà di specificare).

La pubblicazione cartacea piace a 38, in PDF a 27, ambedue a 56. Preferenza per il lato tecnico del radioascolto 17, la cultura 32, ambedue 78. In una pubblicazione seguono la rubrica tecnica 70, gli elenchi di ascolti 66, la rubrica postale 60, i concorsi delle emittenti 42, le QSL ricevute 57, gli articoli di approfondimento 69, notizie da tutto il mondo 89. Ne emerge un quadro che riconferma la nostra politica editoriale: preferenza alle stazioni di radiodiffusione e a quelle di utilità, con a seguire le attività delle stazioni radio amatoriali. Questo non vuol dire discriminare nessuna categoria, soltanto che per le rubriche mancanti, ad esempio quella sui radioamatori, qualcuno dovrebbe farsi carico di condurle in prima persona prendendo accordi con la Redazione. Riguardo al ricevitore utilizzato, la stragrande maggioranza, ovvero la totalità utilizza quello tradizionale portatile o da tavolo, più o meno famoso e costoso, una buona percentuale sono coloro che seguono pure l'ascolto per mezzo dello streaming di internet ed anche da SDR remoto (Software Defined Radio) per seguire bene i programmi e bypassare o superare la distanza annullando la cattiva ricezione per mezzo di computer e software appositi. In pochi hanno indicato anche la ricezione via satellite non sempre disponibile con il decoder radio/TV o perché l'emittente al momento non è attiva con questo sistema. Si accende la radio per seguire i programmi, per la possibilità di collezionare le cartoline QSL o per altro. Con la parola "altro" alcuni partecipanti hanno voluto indicare: il fascino delle onde medie e del DX, la passione di ascoltare e trasmettere in "CW", la possibilità di conoscere la propagazione delle onde e di apprendere le varie tipologie di trasmissione, di avere informazioni, di ascoltare le voci di tutto il mondo, ricevere le emittenti locali in banda tropicale, divertirsi ed essere aggiornati sulla vasta gamma delle attività umane. In quanto al tipo di pubblicazione preferita, sono quasi in parità tra quella cartacea e quella in PDF, in cifra nettamente superiore coloro che amano leggere la rivista nei due formati. Così continueremo a pubblicare Radio Notizie nei due formati, sempre per venire incontro a coloro che non si sentono a loro agio con il computer, oppure che amano... il profumo e la compattezza della carta stampata! Da quando esiste il Radio Notizie (Gennaio 1981) abbiamo sempre privilegiato la cultura, e in questa consultazione la cultura ha superato la tecnica, ma non bisogna dimenticare che una grossa percentuale di amici appassionati della radio ama seguire articoli che si interessano di entrambe, per cui anche qui bisognerà che si faccia avanti qualcuno in grado di condurre una rubrica apposita. Le ultime statistiche sono in linea con quanto pubblicato finora: già presenti sono la rubrica postale, i concorsi delle emittenti, le QSL ricevute, le notizie da tutto il mondo, gli articoli di approfondimento. Semmai estenderemo tutto badando sempre allo spazio complessivo delle 28 paginette e al fatto che Radio Notizie ha una periodicità trimestrale. Dato che le risposte all'inchiesta sono pervenute da tutto il mondo, se ne avremo possibilità potremo pubblicare articoli anche in inglese, francese, spagnolo direttamente inviati da collaboratori esteri facendone breve riassunto in italiano. Le statistiche delle schede che eventualmente ci perverranno dopo il 15 Maggio saranno rese note sul Radio Notizie del prossimo Settembre. Vi raccomandiamo di visitare il sito del GARS presso [www.polistenaweb.it/gars](http://www.polistenaweb.it/gars). Potrete iscrivervi alla nostra mailinglist

**GARS - Gruppo Ascolto Radio delle Strette**  
Via Silenzi 40 - 98149 Messina - Italy  
Fondato il 20 Ottobre 1979 - Pubblicazione trimestrale: Radio Notizie

**INCHIESTA SUL RADIOASCOLTO**

**cosa vi piace ascoltare:**

stazioni di radiodiffusione  
 stazioni di utilità  
 stazioni radioamatoriali

**con quale strumento ascoltate:**

ricevitore tradizionale  
 streaming di internet  
 satellite  
 SDR remoto

**per quale motivo accendete la radio:**

per seguire i programmi  
 per collezionare cartoline QSL  
 altro (specificare) \_\_\_\_\_

**quale tipo di pubblicazione preferite:**

cartacea  
 virtuale in PDF  
 ambedue

**del radioascolto cosa vi piace:**

il lato tecnico  
 la cultura  
 ambedue

**in una pubblicazione di radioascolto cosa vi piace seguire:**

la rubrica tecnica  
 gli elenchi di ascolti  
 la rubrica postale  
 i concorsi delle emittenti  
 la rubrica delle QSL ricevute  
 gli articoli di approfondimento  
 la rubrica delle notizie da tutto il mondo della radiodiffusione

Radioascoltatore: nome \_\_\_\_\_ cognome \_\_\_\_\_  
indirizzo: \_\_\_\_\_  
email: \_\_\_\_\_

inviare questo foglio come si legge a il gars al per: [zorz2030@tiscali.com](mailto:zorz2030@tiscali.com)



[webgars@itispolistena.it](mailto:webgars@itispolistena.it) con richiesta presso [ik8yfu@alice.it](mailto:ik8yfu@alice.it)

N.B.: per la votazione erano state approntate schede in italiano, inglese, francese e spagnolo.

LA REDAZIONE

*\* I dati forniti dai partecipanti di questa inchiesta potranno essere utilizzati in futuro **esclusivamente** per proporre altre iniziative nel campo del radio ascolto, sempre nel rispetto delle vigenti disposizioni di legge.*

## EMITTENTI ITALIANE IN ONDE MEDIE

(Dario Gabrielli)

0000-2400	Challenger Radio	LOC	1368	Villa Estense - 1566	Roma
0000-2400	Gold 15-93	LOC	1593	stereo Cquam - 1611	
0000-2400	Goldenradio	LOC	1602	(test)	
0000-2400	I AM	LOC	1350	Milano	
0000-2400	Mediaveneta Radio	LOC	1017	stereo Cquam - 1035	Piove di Sacco
0000-2400	Medjugorje Network	LOC	????	Villa Estense	
0000-2400	Ondamedia Broadcast	LOC	1098	San Pietro in Casale	
0000-2400	Radio Activity	LOC	1395	(fine settimana - test)	
0000-2400	Radio Am Stereo	LOC	1566	(irregolare - test)	
0000-2400	Radio Azzurra	LOC	1233	(irregolare - test)	
0000-2400	Radio Energy	LOC	1620	(irregolare - test)	
0000-2400	Radio Galaxy Network	LOC	1597	Napoli (irregolare - test)	
0000-2400	Radio Italiana 531	LOC	531	Adelaide	
0000-2400	Radio Kolbe Sat	LOC	1566	Schio (irregolare)	
0000-2400	Radio Luna	LOC	1404	Dinazzano di Casalgrande	
0000-2400	Radio Studio X	LOC	1584	Momigno (AM stereo Cquam)	
0000-2400	Radio Time	LOC	1359	(irregolare - test)	
0000-2400	Radio Vaticana	LOC	585	Città del Vaticano	
0000-2400	Radiobase 101	LOC	1323	Peraga di Vigonza (Padova)	
0000-2400	Skate Radio	LOC	1476	Padova area (AM stereo - test)	

## IL CANADA IN ONDE CORTE: CFRX

Si tratta di un'emittente canadese sui 6070 kHz che ripete in simulcast (in parallelo) i programmi in inglese di CFRB 1010 kHz, sempre da Toronto nell'Ontario, vicino al confine con gli Stati Uniti. Meno difficile da ricevere della CFVP da Calgary (Alberta) sui 6030 kHz, bisogna però fare i conti con la propagazione e con le zone illuminate dal sole nella traiettoria tra loro e noi in Italia. L'emittente diffonde conferenze e programmi parlati insieme a notiziari per mezzo del trasmettitore situato nella comunità di Clarkson, nella cittadina di Mississauga, zona periferica di Toronto. Gli uffici principali di CFRB si trovano nella zona degli affari di Toronto presso 2 St. Clair Avenue West all'angolo di Yonge Street. Fondata nel 1927, la CFRB non è stata la primissima emittente di Toronto, ma è la più antica di quella città ancora esistente. Ha mantenuto da allora le let-

tere che costituiscono il suo call. La stazione di Toronto CKYC attiva dal 1925 al 1996 ha cambiato il call numerose volte. Inoltre, la stessa CKYC non esiste più. La CHKT non è proprio la stessa emittente CKYC, è semplicemente una stazione radio che ha adottato la frequenza in passato occupata dalla CKYC. L'emittente in questione è stata fondata dalla Rogers Vacuum Tube Company (che ha percorso la Rogers Communications) per promuovere l'invenzione di Edward S. Rogers (pioniere dell'industria radiofonica), cioè un ricevitore senza batteria che avrebbe potuto essere usato con corrente alternata e quindi senza bisogno dell'ingombrante batteria richiesta in precedenza. La stessa emittente è stata la dimostrazione dell'applicazione dell'invenzione di Rogers sia ai trasmettitori che ai ricevitori,

uno sviluppo che ha permesso al segnale la riproduzione di voce e musica più chiaramente. Il nuovo tipo di trasmettitore ha anche fatto della CFRB la prima emittente al mondo a usare completamente l'energia elettrica. Le lettere RB nel call dell'emittente significano "Rogers' Batteryless" (Senza Batterie di Rogers), mentre le "CF" costituiscono il prefisso ITU per il Canada. La stazione iniziò a trasmettere su base sperimentale nel Gennaio 1927 come 9RB fino a Marzo, quando iniziò a funzionare come stazione commerciale CFRB con la trasmissione in diretta di un concerto della Symphony Orchestra diretta da Jack Arthur. La CFRB affittò spazi orari per diverse ore al giorno all'emittente-ombra CNRX, facendo confluire la sua programmazione nella Canadian National Railway radio Network, prima rete radiofonica del Canada, fino



**\*\*\* EMITTENTI IN LINGUA ITALIANA \*\*\***

29/03/2015

ORARIO	STAZIONE	AREA	FREQUENZE
0000-2400	R. CHALLENGER		1368
0000-2400	MEDIA VENETA BROADC		1017 - 1035
0000-2400	R. BASE 101		1323
0000-2400	R. CAPODISTRIA	LOC	97.7 – 103.1 – 103.6 MHz ***
0000-2400	R. CAPODISTRIA	IT	1170
0000-2400	R. SVIZZERA IT.	TIC	88.1 – 88.8 MHz Rete Uno ***
0000-2400	R. SVIZZERA IT.	TIC	91.5 – 98.8 MHz Rete Due ***
0000-2400	R. SVIZZERA IT.	TIC	104.5 – 106.0 MHz Rete Tre ***
0400-2200	RAI Radiouno	IT	657 - 900 – 936 – 999 – 1062 - 1107 – 1116 – 1431 – 1449 – 1485 - 1575 - FM
0400-2200	RAI Radiodue	IT	FM
0400-2200	RAI Radiotre	IT	FM
0600-0615	R. VATICANA	RM/AF/AS	585 - 15595 da Lunedì a Sabato
0600-0700	R. CINA INT.	EU	17515
0620-0720	VOICE OF IRAN	EU	13650 - 17660
0730-0815	R. VATICANA	EU	585 – 7250 solo Festivi // a RAI Radiouno
0800-0830	ANTENNE SAAR	GER	1179 “ Mezzora Italiana “ solo Domenica
0815-0930	R. VATICANA	EU	585 – 7250 solo Mercoledì
0830-0840	R. FIUME	LOC	95.1 – 100.3 – 102.7 – 104.7 MHz ***
0900-0905	R. POLA	LOC	93.9 – 96.4 – 99.7 – 100.0 – 101.3 MHz ***
0900-1000	AWR EUROPE	EU	9790 solo Domenica
0950-1030	R. VATICANA	EU	585 – 7250 - 9645 – 11740 – 17590 – 21560 solo Festivi
1030-1040	R. FIUME	LOC	95.1 – 100.3 – 102.7 – 104.7 MHz ***
1040-1100	RAI SARDEGNA	SAR	1062 – 1575 solo Giovedì Mediterradio
1040-1100	RAI SICILIA	SIC	1062 – 1116 solo Venerdì Mediterradio
1040-1100	FRANCE BLEU	COR	1404 – 1494 – FM solo Venerdì Mediterradio FREQUENZA MORA
1200-1205	R. POLA	LOC	93.9 – 96.4 – 99.7 – 100.0 – 101.3 MHz ***
1200-1230	R. VATICANA	RM/AF/AS	585 – 17590 - 21560
1200-1230	R. VATICANA	BOL	1503 - 1512
1205-1235	R. POLA	LOC	93.9 – 96.4 – 99.7 – 100.0 – 101.3 MHz *** solo Sabato
1210-1230	FRANCE BLEU	COR	1404 – 1494 – FM solo Lunedì Mediterradio FREQUENZA MORA
1230-1240	R. FIUME	LOC	95.1 – 100.3 – 102.7 – 104.7 MHz ***
1400-1410	R. FIUME	LOC	95.1 – 100.3 – 102.7 – 104.7 MHz ***
1400-1425	VOCE DI TURCHIA	EU	9610
1400-1426	R. ROMANIA INT.	EU	9520
1400-1430	WRMI	AM	9955 solo Mercoledì
1400-1700	R. CINA INT.	EU	702
1430-1458	R. POLA	LOC	93.9 – 96.4 – 99.7 – 100.0 – 101.3 MHz ***
1500-1600	R. TUNIS INT.	LOC	963 - 89.8 - 92.0 – 93.4 – 93.8 – 95.4 – 97.2 – 98.2 – 99.2 - 101.8 MHz
1505-1535	R. POLA	LOC	93.9 – 96.4 – 99.7 – 100.0 – 101.3 MHz *** solo Domenica
1530-1600	R. VATICANA	RM	585
1600-1626	R. ROMANIA INT.	EU	5910
1700-1730	R. TIRANA	EU	7465 da Lunedì a Sabato
1700-1800	NORDDEUTSCHER RUNDFUNK	GER	702 – 792 - 828 – 972 da Lun. a Ven. ( R.Co Ionia – WDR )
1700-1800	R. CINA INT.	EU	1458
1730-1800	R. VATICANA	RM	585
1730-1800	R. INT. DI SERBIA	EU	6100
1800-1900	R. CINA INT.	EU	7340 - 7435
1800-1900#	R. CAIRO	EU	9490
1800-1826	R. ROMANIA INT.	EU	5910 in DRM
1900-2000#	RAE ARGENTINA	EU	9690 – 15345 da Lunedì a Venerdì
1920-1950#	VOICE OF ISLAM.	EU	7205 – 9755 REP. OF IRAN
2030-2100	HCJB GERMANY	EU	3995 – 7365 solo Domenica Studio DX
2030-2130#	R. CINA INT.	EU	7265 – 7345
2100-2130	R. VATICANA	RM	585
2200-0400	RAI Radiouno FM	IT	900 – 1107 – FM

Gli orari sono in UTC cioè ora legale italiana meno due.

Per aggiornamenti agli orari di alcune emittenti consultare in Internet i seguenti siti di WEB.

RAI [www.rai.it](http://www.rai.it)

RADIO VATICANA [www.radiovaticana.org](http://www.radiovaticana.org)

RADIO SVIZZERA ITALIANA [www.rtsi.ch](http://www.rtsi.ch)

RADIO CAPODISTRIA [www.radiocapodistria.net](http://www.radiocapodistria.net)

RADIO FIUME [www.hrt.hr/streamf/RIJEKA](http://www.hrt.hr/streamf/RIJEKA)

RADIO POLA [www.unione-italiana.hr/radio\\_pola.htm](http://www.unione-italiana.hr/radio_pola.htm) <http://www.hrt.hr/streamf/PULA>  
 RADIO TIRANA [www.rtsh.sil.al](http://www.rtsh.sil.al)  
 FRANCE BLEU FREQUENZA MORA  
[www.francebleu.fr/station/france-bleu-rcfm](http://www.francebleu.fr/station/france-bleu-rcfm)  
[http://radiofrance-podcast.net/podcast09/rss\\_10674.xml](http://radiofrance-podcast.net/podcast09/rss_10674.xml)  
 RADIO ROMANIA INT. [www.rri.ro](http://www.rri.ro)  
 NORDDEUTSCHER RUND. /WESTDEUTSCHER RUND. [www.ndr.de](http://www.ndr.de) [www.wdr.de](http://www.wdr.de)  
 ANTENNE SAAR [www.sr-online.de](http://www.sr-online.de)  
[http://www.sronline.de/sronline/extrawebs/antennesaar/sendeschema/sonntag/antenne\\_saar\\_mezz\\_ora\\_italiana\\_hauptseite\\_artikel100.html](http://www.sronline.de/sronline/extrawebs/antennesaar/sendeschema/sonntag/antenne_saar_mezz_ora_italiana_hauptseite_artikel100.html)  
 HCJB GERMANY [www.hcjb.de](http://www.hcjb.de)  
 AWR EUROPE [www.awr.org](http://www.awr.org) [www.studiodx.net](http://www.studiodx.net)  
 RADIO SERBIA <http://voiceofserbia.org/it>  
 RADIO CAIRO [www.ertu.org](http://www.ertu.org)  
 RADIO TUNIS INT. [www.radiotunisienne.tn](http://www.radiotunisienne.tn)  
 VOCE DI TURCHIA [www.trtitalian.com](http://www.trtitalian.com)  
 VOICE OF ISLAMIC REPUBLIC OF IRAN <http://italian.irib.ir>  
 RADIO CINA INT. <http://italian.cri.cn> [www.chinabroadcast.cn](http://www.chinabroadcast.cn)  
 WRMI [www.wrmi.net](http://www.wrmi.net)  
 RAE ARGENTINA [www.radionacional.gov.ar](http://www.radionacional.gov.ar)

#### INDIRIZZI EMITTENTI IN LINGUA ITALIANA

RADIO TIRANA – Rruga Ismail Qemali 11 – Tirana – ALBANIA  
 e-mail [rtsh\\_international@hotmail.com](mailto:rtsh_international@hotmail.com) [laurakule1italiano@yahoo.it](mailto:laurakule1italiano@yahoo.it)  
 FRANCE BLEU FREQUENZA MORA – 4 rue Favalelli – 20200 Bastia – FRANCIA  
 e-mail [pierre.mari@radiofrance.com](mailto:pierre.mari@radiofrance.com)  
 NORDDEUTSCHER RUNDFUNK – Rothenbaumchausse 132/133 – 20149 Hamburg  
 GERMANIA  
 WESTDEUTSCHER RUNDFUNK – Appellhofplatz 1 – 50667 Koln - GERMANIA  
 e-mail [radiocolonia@wdr.de](mailto:radiocolonia@wdr.de)  
 ANTENNA SAAR – Funkhaus Halberg – 66100 Saarbrücken - GERMANIA  
 HCJB GERMANY – c/o QSL Manager – Joachin Sinning – Im Grund 18 – 27777 Ganderkesee  
 - GERMANIA e-mail [info@hcjb.de](mailto:info@hcjb.de)  
 AWR EUROPE – Via del Pergolino 1/4 – 50139 Firenze – ITALIA  
 e-mail [studiodx@avventisti.it](mailto:studiodx@avventisti.it) [info@studiodx.net](mailto:info@studiodx.net)  
 RAI – Casella Postale 320 – 00100 Roma – ITALIA  
 e-mail [railway@rai.it](mailto:railway@rai.it)  
 RAI SARDEGNA - Via Barone Rossi 27 – 09125 Cagliari – ITALIA  
 RAI SICILIA – Viale Strasburgo 19 - 90146 Palermo - ITALIA  
 RADIO ROMANIA INTERNAZIONALE – P. O. Box 111 – Bucaresti – ROMANIA  
 e-mail [ital@rri.ro](mailto:ital@rri.ro)  
 RADIO SVIZZERA ITALIANA – 6903 Lugano – SVIZZERA  
 e-mail [visiteradio@rsi.ch](mailto:visiteradio@rsi.ch)  
 RADIO VATICANA – 00120 CITTA' DEL VATICANO  
 e-mail [promo@vatiradio.va](mailto:promo@vatiradio.va)  
 RADIO POLA – Riva 10 – 52100 Pula/Pola – CROAZIA  
 e-mail [Valmer.Cusma@hrt.hr](mailto:Valmer.Cusma@hrt.hr)  
 RADIO FIUME – Korzo 24 – 51000 Rijeka-Fiume – CROAZIA  
 e-mail [radiansi-hrt@alf.tel.hr](mailto:radiansi-hrt@alf.tel.hr)  
 RADIO CAPODISTRIA – Of 15 – 6000 Koper-Capodistria – SLOVENIA  
 e-mail [radio.koper@irts.si](mailto:radio.koper@irts.si)  
 RADIO SERBIA – P.O. Box 72 – Hilendarska 2 – 11000 Beograd – SERBIA  
 e-mail [radioju@sbb.rs](mailto:radioju@sbb.rs)  
 RADIO CAIRO – P.O. Box 566 – Il Cairo – EGITTO  
 e-mail [programma.italiano@yahoo.it](mailto:programma.italiano@yahoo.it)  
 RADIO TUNIS INTERNATIONAL – 71 av. de la liberté – Tunis 1002 – TUNISIA  
 e-mail [info@radiotunis.com](mailto:info@radiotunis.com)  
 VOCE DI TURCHIA – P.O. Box 333 – Yenisehir – Ankara 06443 – TURCHIA  
 e-mail [italian@trt.net.tr](mailto:italian@trt.net.tr)  
 VOICE OF ISLAMIC REPUBLIC OF IRAN – P.O. Box 19395-6767 – Tehran – IRAN  
 e-mail [radioitaliairib@gmail.com](mailto:radioitaliairib@gmail.com)  
 RADIO CINA INTERNAZIONALE – P. O. Box 4216 – CRI 37 – 100040 Beijing – CINA  
 POPOLARE e-mail [criita@vip.sina.com](mailto:criita@vip.sina.com) [criitaliano@126.com](mailto:criitaliano@126.com)  
 WRMI – 175 Fontainebleau Blvd. Suite 1N4 – Miami FL 33172 – U.S.A.  
 e-mail [info@wrmi.net](mailto:info@wrmi.net)  
 RADIO ARGENTINA AL EXTERIOR – Casilla de Correo 555 – 1000 Buenos ARGENTINA  
 e-mail [raeitaliano@gmail.com](mailto:raeitaliano@gmail.com)

segue da pag. 19

al 1932 quando la rete si sciolse. Dal 1930 fino al 1935 l'emittente affittò spazi orari anche all'emittente-ombra CPRO del servizio radiofonico rivale della Canadian Pacific Railway. Notiamo la rivalità esistente tra Compagnie ferroviarie di Canada e Stati Uniti anche nei fumetti di Tex e Blueberry ambientati nella metà del XIX sec., rivalità che spingeva ai sabotaggi e anche all'omicidio perchè al raggiungimento di certi obiettivi vi erano lauti compensi. In questa pagina vediamo l'edificio del Parlamento dell'Ontario a un tiro di schioppo dagli studi di CFRX e CFRB, e (sotto) una veduta della vecchia Toronto. Ambedue rappresentano due cartoline QSL del 1937 e del 1972. La scritta nella QSL del '72 riporta: "...il tras-

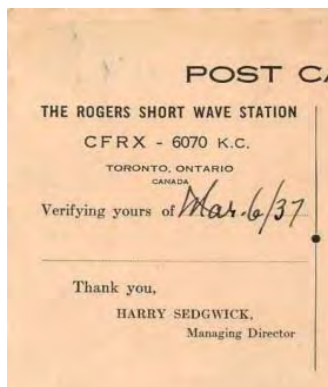
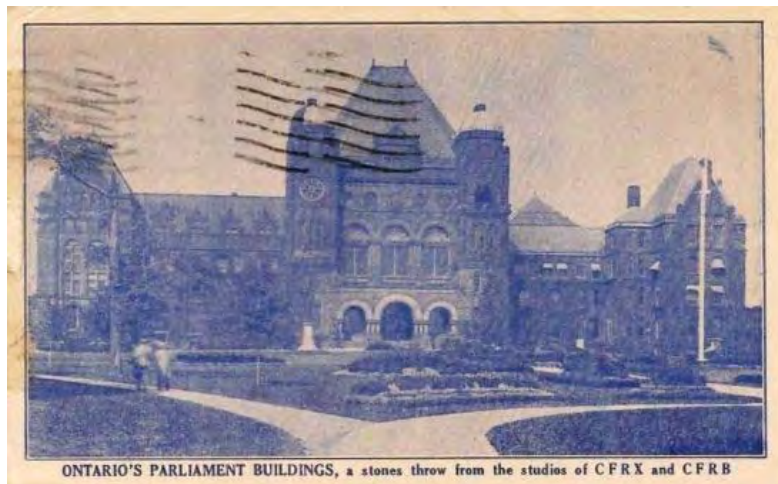

mettore autocostruito dai tecnici ha iniziato a diffondere nel 1938, antenna di due torri verticali in località Clarkson a 20 miglia s/w di Toronto". Sotto vediamo la foto con Ted Rogers nel 1922 al suo posto di lavoro con il 3BP. Ancora sotto, la copertina di *Listening In* la rivivi-

This confirms your reception on \_\_\_\_\_ August 1, 19 72

FROM

CFRB 1010 50,000 watts

CKFM 99.9 100,000 watts, H & V, in FM Stereo

CFRX SHORT WAVE 1,000 watts - 6.07 MHz (40 metre band)

Thanks for your report. Transmitter home made by technicians, began b'casting 1938. Antenna 2 vertical towers located at Clarkson 20 mi. s/w of Toronto.

Signed: *L. Bastow*  
Vice-President, Engineering

The ever-changing skyline of Toronto, Canada, now boasts a new attraction built on man-made islands in Lake Ontario, "Ontario Place". As may be seen in the foreground, space-age-like structures house theatres, displays, restaurants, boutiques and marine facilities. In the background is the thriving downtown core of Toronto including the towers of the Toronto-Dominion Centre and the Commerce Court complex. The CKFM antenna and transmitter are located on top of the 57-storey "Commerce Court West" tower.

**CFRB LIMITED**  
2 St. Clair Avenue West, Toronto 7, Canada

sta dell'Ontario DX Association con alle pagg. 36-37 un articolo su Edward S. "Ted" Rogers Sr. Per un certo periodo, siamo negli anni '90 del secolo scorso, l'Ontario DX Association curava la spedizione delle QSL agli ascoltatori per la CFRB.



I primi studi della CFRB si trovavano in un caseggiato di Jarvis Street a nord di Wellesley, costruito dalla famiglia Massey. Nel 1929 la stazione divenne un'affiliata della Columbia Broadcasting System. Negli anni '30 l'emittente iniziò a diffondere quella che in Canada divenne la Hockey Night e proseguì a metterla in onda per decenni, quantunque fosse trasmessa pure dalla CBL della Canadian Broadcasting Corporation per la maggior parte di quel periodo. Dagli anni '30 ai '50, la CFRB era l'emittente che trasmetteva per Toronto lo show di Babbo Natale. Questa emittente trasmise su 1010 kHz in AM dal 1947. Dal 1937, ripeteva i programmi in simulcast in onde corte su 6070 kHz per mezzo dell'altra emittente nota come CFRX.



right: Ian Anthony at Toronto  
CJDXA meeting  
Above: A Rogers Batteryless Radio

Dopo la morte di Edward S. Rogers, Sr., la Rogers Majestic Corporation Limited venne venduta nel 1941 e divenne Standard Radio Limited. Wally Crouter entrò nell'emittente nel 1946 fino a divenire insostituibile factotum, posizione che avrebbe mantenuto fino al pensionamento nel 1996. Nello stesso 1946, la Standard Radio Limited passò alla Argus Corporation. Un altro show di lunga durata fu Calling All Britons che comprendeva notizie, gli exploits nello sport e la musica della Gran Bretagna. Venne ospitato da Ray Sonin dal 1965 fino alla morte nel 1991. Nel 1965 la CFRB spostò gli studi da 37 Bloor Street West, dove era rimasta dal 1929, a St.

**CFRX-CFRB QSL**  
Thank you for sending us your reception report which we are pleased to confirm.

**CFRB SHORTWAVE**  
6070 KHz 49 meter band  
simulcasting CFRB programming  
1000 watts omnidirectional

**CFRB AM 1010**  
1010 KHz Medium wave  
50,000 watts DA-2

Date April 4, 2015  
Time 05:22 UTC  
Signed Steve Carney

**CFRB Radio Studios**  
2 St. Clair Ave West  
Toronto Ontario  
Canada M4V 1L6  
Switchboard 416 924 5711  
CFRB News 416 924 6717  
CFRB Fax 416 323 6816  
Talk Line 416 872 1010  
Talk Line 1-800 561 CFRB  
www.CFRB.com

*Thank you Giovanni 73*



Clair Avenue (presso Yonge Street). Nel 1978, La Argus Corporation venne acquistata da Conrad Black e da suo fratello, così da fornire loro la padronanza della Standard Broadcasting che avevano venduto ad Allan Slaight nel 1985. Nel Novembre del 2007, la Standard Broadcasting venne ceduta alla Astral Media. La CFRB rimase per molti anni l'emittente numero uno sul mercato di Toronto secondo la valutazione del Bureau of Broadcast Measurement. Comunque, in anni recenti ha perso posizioni, e nel 2006 è stata classificata quinta.

Ted Rogers, magnate delle comunicazioni e figlio del fondatore della CFRB, si era proposto di riacquistare l'emittente che la sua famiglia aveva perso dopo la morte del padre, considerando con il più grande disappunto la mancata realizzazione del proposito. I rapporti indicano che egli aveva continuato a premere la Astral, attuale proprietaria della CFRB, per farsi

## CFRB AM 1010 Toronto's News Station

### CFRB

CFRB began broadcasting in 1927. The original transmitter site was Aurora, Ontario, and the approximate power was 15 kW. Tubes used in the first transmitters were manufactured by the Rogers vacuum tube company. Indeed, the name of the radio station reflects the Rogers involvement in radio broadcasting - Canada's First Rogers Batteryless.

In 1946 a new transmitter site was opened at Clarkson, Ontario (the present site), and was the first 50 kW DA-2 array in the British Commonwealth. The array was four 250 towers, fed by open-wire transmission lines from the phasing system within the main building. The transmitters were by RCA, a BT50-F and a BT10-F (50 kW and 10 kW). The normal operating power into the array (Day and Night patterns) was 50 kW.

In 1971, two new 550' towers were erected and the phasing equipment location was changed to the largest of the four field buildings. Construction planning was such that the technical staff was able to switch between the "old" array and the "new" array with minimal loss of air time, to facilitate adjustment of the tuning and phasing equipment for the new array (two towers were common to both arrays).

In 1981 the present facility was opened, utilizing the existing field equipment, but providing a completely new Main Building, with new 50 kW transmitters and control equipment. Again, planning was such that the cutover was made to the new building on April 6, 1981, with less than 10 seconds of lost air time.

The transmitters were built by Continental Electronics of Dallas, Texas, and are designated Model 317C-2. They are capable of a maximum output power of 61 kW at 100% modulation. The final amplifier stage uses two high power tetrode tubes connected in a high-efficiency, screen-modulated amplifier, known in the industry as the Weldon Linear. The transmitters are equipped with an automatic power cutback to 12.5 kW in the event of an antenna system fault.

The program material for CFRB is relayed to the transmitter site by two methods. The first is a mono, 450 MHz, microwave link. The second is a pair of matched stereo lines from 2 St. Clair Avenue West to the transmitter site. CFRB transmits in C-QUAM AM-stereo, which is the only type of AM-stereo system allowed in Canada. This system operates in a classic manner, with the L+R information amplitude modulating the carrier to the maximum of 100 radians, for 100% L-R. In the receiver, this information is recovered by conventional amplitude and phase detection methods, and added algebraically to produce the resultant L and R information. The math is: (L+R) + (L-R) = 2L; (L+R) - (L-R) = 2R. (There are decoder chips available for this system.)

Control of the CFRB Transmitter Plant is done from the remote point of the studios, through a custom system, utilizing FSK methods, and manufactured by Uni-Tel. At the transmitter site, commands are interpreted by, and some indications are given back with, a CFRB-designed Plant Control System, based around a Struthers-Dunn Process Controller.

This microprocessor-based dedicated device does the necessary operations and status checks to permit (for example), a five step pattern change to be accomplished in about 310 milliseconds, with greater safeguards for the equipment than would be possible in a relay-based system of comparable size and cost. The controller also continuously investigates the status of certain equipment and sounds alarms if out-of-limit conditions exist.

In every part of the CFRB operation, redundancy and maintainability are key factors in the design of systems and in the choice of equipment. The result is an enviable record of mean air time between failures.

### CFRX

CFRX began broadcasting in 1937. CFRX has always coisted with CFRB, but had used a separate antenna system. The present CFRX array of two 50' vertical towers was originally configured for directional radiation, northwest. However, several years ago, at a time when there were problems with one of the driven elements, the configuration was changed to omni-directional, using the southern-most mast.

The original CFRX transmitter was designed and built by CFRB technical personnel at the first CFRB transmitter site in Aurora, Ontario. The power output of CFRX has always been 1000 watts, although in the later years of the old transmitter, this was difficult to maintain.

Problems continued to appear in the operation and maintenance of the original homebuilt transmitter, with a resulting deterioration in audio quality. Early in 1983 the decision was made to purchase and install a new 1 kW transmitter for CFRX. The present transmitter is located in a room next to the CFRB transmitter.

The transmitter was manufactured by Eico, Menlo Park, California. The design is basically their Model 701B, a tank circuit of the final stage redesigned and an RF driver stage added after the standard RF oscillator card. The transmitter is now designated a 701B-HF. It is a classic plate-modulated design and is capable of producing high levels of modulation, continuously, as is required for the 24-hour-a-day operation of CFRX.

The program material is derived from the same links as used for CFRB and is processed as the CFRX audio rack, using CRI processors. The programming is a simulcast of CFRB's, except for a CFRX ID that runs once an hour.

CFRX acknowledges all correct reception reports with a QSL. Most of these reports come from eastern Canada and the north eastern United States. However, we have frequently received reports from the United Kingdom, Europe and the Scandinavian countries.

CFRB/CFRX QSLs have been issued by the Ontario DX Association since October 1, 1991.

WEEKDAYS MONDAY TO FRIDAY	SATURDAY	SUNDAY
<b>THE WORLD AT DAWN</b> Morning news & information with John Elliott. Wake up and get on track!	<b>THE WORLD AT DAWN</b> Morning news & information with John Elliott. Wake up and get on track!	<b>THE WORLD AT DAWN</b> Morning news & information with John Elliott. Wake up and get on track!
<b>THE WALLY CROUTER SHOW</b> Toronto's most popular morning host. News with Taylor Manning and Peter Dinklage. Sports with Ed Shephard. Weather with the City of Toronto's Chief Meteorologist. Morning Update from the CFRB Weather Centre and the latest business news with Anne Patterson.	<b>THE WALLY CROUTER SHOW</b> Toronto's most popular morning host. News with Taylor Manning and Peter Dinklage. Sports with Ed Shephard. Weather with the City of Toronto's Chief Meteorologist. Morning Update from the CFRB Weather Centre and the latest business news with Anne Patterson.	<b>THE WALLY CROUTER SHOW</b> Toronto's most popular morning host. News with Taylor Manning and Peter Dinklage. Sports with Ed Shephard. Weather with the City of Toronto's Chief Meteorologist. Morning Update from the CFRB Weather Centre and the latest business news with Anne Patterson.
<b>John Stall</b> brings you up to date with the issues and newsmakers of the morning.	<b>JOE GARONDI SHOW</b> with Bob Marshall	<b>JOE GARONDI SHOW</b> with Bob Marshall
<b>The Andy Barrie Show</b> If there's anything you need to know, you'll find it here.	<b>THE GARDNER SHOW</b> with Mike Collier	<b>THE GARDNER SHOW</b> with Mike Collier
<b>News &amp; Commentary with Charles Doering</b> In a style that only Charles can deliver.	<b>THE WORLD AT NOON</b> with Bob Marshall	<b>THE WORLD AT NOON</b> with Bob Marshall
<b>THE WORLD AT NOON</b> Take Noon & Midday News to the heart of the city. News, weather, sports and entertainment.	<b>CFRB Home &amp; Family Day</b>	<b>Talk &amp; Trivia with MIKE STAFFORD</b>
<b>Jane Hawtin Show</b> explores the worlds we live in. (Theater, Music, Travel, Health, Nutrition, Tech, Entertainment with Jane Hawtin, Ed Shephard)	<b>THE WORLD TODAY</b> with Steve Rogers	<b>THE WORLD TODAY</b> with Steve Rogers
<b>THE WORLD TODAY</b> Your daily news, sports and entertainment. Plus a daily market report to get you on top of the day's action.	<b>THE WORLD TODAY</b> with Steve Rogers	<b>THE WORLD TODAY</b> with Steve Rogers
<b>The Ed Needham Show</b> The city's most controversial talk show. Hosts hot topics and hot personalities.	<b>THE PHYLIS WALKER SHOW</b> with Phylis Walker	<b>THE PHYLIS WALKER SHOW</b> with Phylis Walker
<b>THE WORLD TONIGHT</b> Wrap up the events of the day with news and entertainment.	<b>THE WORLD TONIGHT</b> with Steve Rogers	<b>THE WORLD TONIGHT</b> with Steve Rogers
<b>THE JOHN OAKLEY SHOW</b> Toronto's late night talk show. Just what?	<b>THE WORLD TONIGHT</b> with Steve Rogers	<b>THE WORLD TONIGHT</b> with Steve Rogers
<b>The Larry King Show</b> He's hot - he's controversial.	<b>THE WORLD TONIGHT</b> with Steve Rogers	<b>THE WORLD TONIGHT</b> with Steve Rogers

Something incredible is happening on CFRB right now.

I want the summer I never had!

Get a second shot at summer on "The Summer We Never Had" - comes from CFRB. Just fill out this coupon and send it to: Post Stop 21 until Oct. 15, 1992, or 11:59pm 7 nights a day over the air. If you're over 18 and call or fax us within 30 minutes and 30 seconds, you win a prize worth up to \$200. And every Friday for the first week, Wally Crouter will draw a Grand Prize Winner from the Daily Winners. These lucky people win a trip for four to St. Maarten via Air Transat with accommodations at the Pelican Beach Resort and Casino.

**Sunquest**  
air Transat  
**CFRB AM 1010**  
Toronto's News Station

cedere i diritti della stazione fino alla sua morte nel 2008. Nel Luglio 2013 la Astral Media e la CFRB vennero acquistate da Bell Media, ironicamente una sussidiaria della Bell Canada, la principale rivale della Rogers. Subito dopo l'acquisto, la Bell annunciò di volere spostare gli studios e gli uffici di CFRB e dell'emittente sorella CKFM-DM dal loro vecchio quartiere di St. Clair e Yonge ai centri della Bell in 299 Queen Street West.

Le antenne del trasmettitore di CFRB 1010 si trovano in un punto esposto sul waterfront di Toronto e sono visibili da oltre 100 km di distanza. Sono utilizzate come punto di riferimento per la navigazione con pilota, in avvicinamento all'Aeroporto Internazionale Pearson di Toronto, o al Toronto Island Airport. L'antenna è composta da quattro tralicci verticali alti 167 metri.

L'emittente a onde corte CFRX-SW, affiliata con CFRB, trasmette su 6070 kHz con 1 KW ed è operata nella parte nord dell'edificio principale. La CFRB è stata una delle poche emittenti a trasmettere in AM stereo a partire dal 1984. Comunque, poichè questo tipo di trasmissione non ha ottenuto il pieno gradimento, l'emittente ha disattivato il sistema stereo nella metà degli anni '90. In questa pagina vediamo i due lati di una QSL del 1993

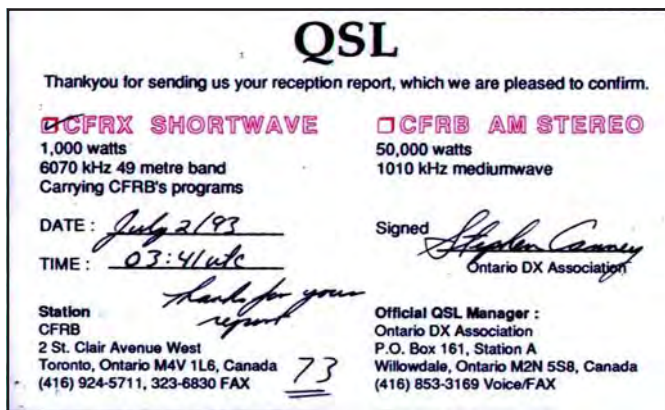

risale al 4 Aprile su 6070 kHz alle 05.52, il codice SINPO applicato alla ricezione è stato di S=3 I=5 N=2 P=3 O=2, da cui deduciamo una condizione di ascolto di media difficoltà. In quel periodo vi era un programma parlato in inglese, notizie di politica internazionale (Corea del Nord...) o commenti alle notizie con corrispondenze, anche informazioni su musica e spettacolo, menzionato Micheal Jackson.

Per coloro che desiderano ricevere una cartolina QSL cartacea, non via email ma quella tradizionale, il manager responsabile Steve Canney suggerisce di accludere al rapporto d'ascolto un sostegno alle spese postali, per esempio 3 dollari US o una somma corrispondente in IRC (buoni postali internazionali) da inviare all'indirizzo: CFRB/CFRX - c/o 1831 Waterdown Road, Burlington, Ontario, Canada.

Qui accanto una vecchia QSL che richiama la storia del territorio canadese che l'Inghilterra chiamava Dominion of Canada. Toronto divenne capitale dell'Ontario nel 1867. E' nota la rivalità tra i franco-canadesi e gli anglo-canadesi per il possesso del territorio rimasto a questi ultimi dopo la battaglia sulla pia-

<u>City of license</u>	Toronto, Ontario
<u>Broadcast area</u>	North America
<u>Branding</u>	Newstalk 1010 CFRB
<u>Frequency</u>	6070kHz (49m shortwave)
<u>First air date</u>	1937
<u>Format</u>	talk radio
<u>Power</u>	1kW
<u>Owner</u>	Bell Media
<u>Sister stations</u>	CFRB, CKFM-FM
<u>Website</u>	Newstalk 1010

e la Torre CN di Toronto. Riportiamo come curiosità ciò che si legge sulla QSL dell'International Christian Radio del 1982: L'immobile a struttura autoportante più alto del mondo fino al 2007, inaugurato nella primavera del 1976, raggiunge i 553,3 metri. Ne beneficiano stazioni televisive e radio a FM. Troviamo ulteriori informazioni sulla CFRX sul suo sito web.



L'ascolto recente di CFRX

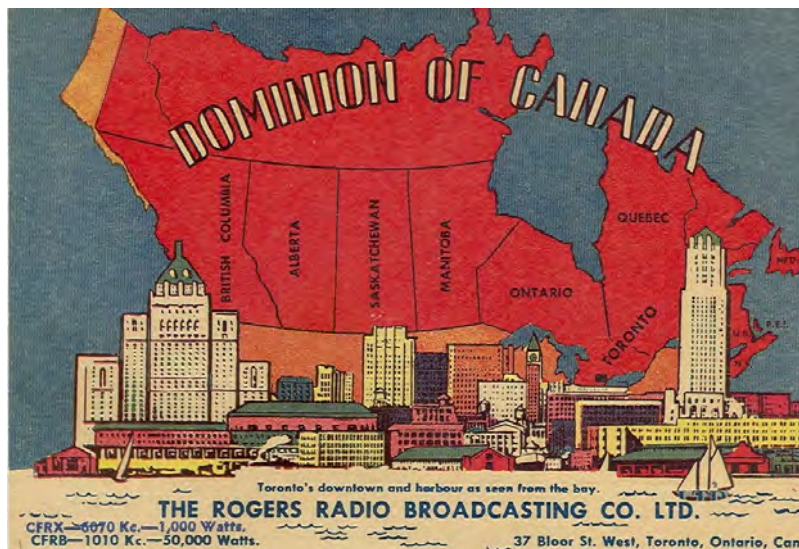

na di Abraham o di Quebec del 1759 combattuta per gli inglesi dal generale James Wolfe e per i francesi da Louis-Joseph Marchese di Montcalm che cadde sul campo. Particolari di quell'epopea si possono avere leggendo Falco Bianco - Il Robin Hood del Nord Est.

# Viaggio in Turchia

di Giovanni Sergi

Anche quest'anno ci siamo messi in viaggio, io e mia moglie Cinzia, seguendo una tradizione che ormai risale al 2008. Ogni anno una meta diversa, dal 26 Aprile al 3 Maggio siamo stati nella Turchia occidentale. La Turchia è al centro dei miei pensieri da molto tempo turisticamente e radiofonicamente parlando. Prima che i Turchi Selgiuchidi si installassero nella zona a spese di Armeni (1064) e Bizantini (1071), l'odierna Turchia aveva visto il succedersi di diverse civiltà ed entità statali: Hittiti, Lidi, Urartei, Frigi, Greci, Armeni, Persiani, con ulteriori formazioni statali dopo Alessandro il Grande (Bitinia,



Galazia, Paflagonia, Cappadocia, Ponto, Pergamo, Pisidia, Cilicia, Commagene, Licia), per proseguire con Romani e Bizantini. Poi erano sorti gli Ottomani, per le cui vicende vi rimando al libro Storia dell'Impero Ottomano (890 pagg.) a cura di Robert Mantran. Oggi il territorio è una Repubblica laica (dal 1923) che potrebbe accedere nell'Unione Europea dopo la risoluzione dei problemi con le minoranze greche, armena e curde e l'avvicinamento agli standard politico-economici europei. Per quanto riguarda la radio, debbo dire di aver partecipato a due concorsi di composizione in francese della TRT (Turkyie Radyo Televizyon Kurumu) nel 1977 e 1981 quando ancora non vi era la Redazione italiana. Il concorso del 1977 aveva per tema: "Cipro, la perla del Mediterraneo e gli eventi che hanno condotto alla Crisi". Come sapete, il 20 Luglio 1974 la Turchia era intervenuta nella parte Nord di Cipro per proteggere la minoranza turca. Il concorso del 1981 era incentrato su Mustafa Kemal "Ataturk", il fondatore della moderna Turchia. Il premio comprendeva il viaggio-soggiorno tutto speso, ma per motivi diversi allora non ero potuto andare in Turchia. Comunque, rimarrà per sempre il valore personale di averli vinti entrambi, primo italiano in assoluto, per giunta utilizzando una lingua stra-

niera. L'odierno viaggio inizia il 26/04 con partenza da Messina alle 11.30 per l'aeroporto di Catania, da dove alle 15.10 parte il volo per Istanbul. Giungiamo nell'ex capitale ottomana alle 18.15 (siamo un'ora avanti dell'Italia), il resto della giornata la trascorriamo nella camera dell'Hotel e nel ristorante per la cena. Il 27 con il nostro gruppo di 16 persone più la guida Kemal, avendo a disposizione un pulmino, vediamo l'antico Ippodromo bizantino, gli obelischi, la famosa Moschea del sultano Ahmet. Visitiamo quindi il Palazzo Imperiale di Topkapi, ora museo, su cui è inperniato il film del 1964 "Topkapi - la luce del giorno" tratto dal libro di Eric Ambler con Melina Mercouri, Peter Ustinov, Maximilian Schell. Passiamo poi per il Gran Bazar. Il 28 attraversiamo il ponte sul Bosforo verso la parte asiatica fino a Eskihsar. Vi sono due ponti autostradali del '70-'80, da cui potremmo trarre insegnamento per



costruire finalmente quello sullo Stretto di Messina. Nelle foto di questa pagina vediamo Mehtap Yildiz, responsabile del programma italiano di Voce della Turchia, e il nostro gruppo al completo ripreso alla visita di Goreme. Proseguiamo sul traghetto per Topcular fino a Bursa. Nel pomeriggio visitiamo due moschee. In serata giungiamo a Izmir.



Il 29 andiamo a Efeso a vedere la casetta della Vergine Maria e la zona archeologica. Poi ci aspetta un defilé con visita a una pelletteria. Nel pomeriggio visitiamo Hierapolis e giungiamo a Pamukkale. Il 30 partiamo per Konya e visitiamo il Museo di Mevlana, poeta e mistico persiano fondatore della confraternita dei Dervisci rotanti. Partiamo per la Cappadocia fino a Neusehir sul fiume Avanos. Il 1° Maggio, dopo che alcuni sono saliti in mongolfiera, visitiamo Goreme con case scavate nella roccia e i caratteristici pinnacoli. Le visite successive comprendono un laboratorio di preziosi e un centro di tappeti. Il 2 Maggio partiamo per Ankara con tappa al Lago Salato. Nella capitale, nel mentre il gruppo visita il Museo Hittita e delle civiltà anatoliche, noi ci incontriamo

con Mehtap Yildiz responsabile della Redazione italiana della TRT, la radio internazionale turca, proprio davanti al cortile antistante il Museo. Metto in funzione la mia telecamera portatile Sony HD Bloggie mentre iniziamo una informale intervista che sarà riportata sul prossimo numero della rivista unitamente a dati su emittenti regionali turche con tanto di conferme QSL. Mehtap mi consegna tanti libretti e opuscoli in italiano su diverse città turche oltre ad alcuni bei regali. L'incontro di Ankara è stato in forse fino all'ultimo perchè Mehtap in quel periodo si trovava come corrispondente a Istanbul dove si svolgeva un'organizzazione in occasione della Settimana della radio nel quartiere Besiktas. Liberatasi dall'impegno, ha potuto raggiungermi davanti al Museo di Anadolu Medeniyetleri che si trova nell'antico centro di Ankara dove si possono vedere diverse cose sulla cultura turca. La sede della radio è un pò lontana dal Museo, speriamo di poter avere un video con le immagini della TRT e della Redazione italiana per informarvi sul prossimo numero. Le visite alle Redazioni italiane delle emittenti da me visitate in precedenza e l'incontro con esponenti di queste emittenti costituiscono per me un valore aggiunto al giro turistico. Dopo il pranzo in ristorante, partiamo per Istanbul dove giungiamo in serata e alloggiamo al Titanic Kartal Hotel, il migliore tra quelli conosciuti, sia per trattamento camera-ristorante che per posizione di ascolto. Purtroppo, data la stanchezza per il giro turistico del giorno, non ho potuto ascoltare granchè, gli ascolti effettuati li vediamo nella rubrica apposita. Il 3 Maggio, dopo la colazione, ci trasferiamo all'aeroporto da cui il nostro aereo parte alle 13.00 per giungere a Catania alle 14.10 ora italiana. Il tempo di recuperare le valige, e via in taxi per Messina dove giungiamo a casa intorno alle 17.10. Il viaggio in Turchia è proprio finito, stanchi ma soddisfatti per quanto visto, sentito, conosciuto e appreso.

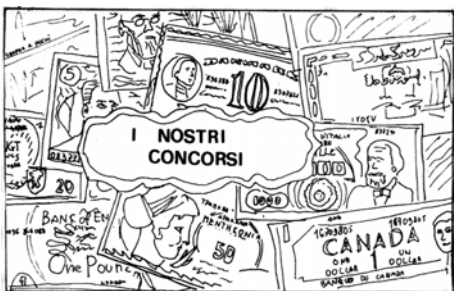

### QUESTIONS OF WONDERFUL INDONESIA QUIZ 2015

Answer the following questions:

1. When and where was the independence of Indonesia proclaimed?
2. Who read the proclamation text of Indonesia's independence on the radio for the first time?
  - a. Jusuf Ronodipuro
  - b. Abdulrahman Saleh
3. When is RRI's anniversary?
4. Mention 3 tourism places in Indonesia that you want to visit and give the reasons!
5. How do you listen to RRI World Service programs? And give the reasons!
6. What programs do you like most?
7. What are your suggestions for Voice of Indonesia programs?
8. What is your opinion about Voice of Indonesia website?
9. Please write your opinion in brief about Indonesia in 500 words!

Send your answers along with your brief biodata as well as copy of your passport or passport number and its expired date to [voiquiz2015@gmail.com](mailto:voiquiz2015@gmail.com) before August 11, 2015!

### Radio Romania Internazionale - Vacanze sulle tracce di un'antica navetta-

**ta** - Cari amici, RRI vi invita ad un nuovo concorso a premi – “Vacanze sulle tracce di un'antica navetta” – organizzato assieme ai nostri colleghi di Radio Romania Antenna dei Villaggi, emittente dedicata al mondo rurale romeno. Ecco ora le domande: Da dove è partita “La navetta di Mamma Ruta” per il mondo? Quanti chilometri ha percorso la navetta? Quali sono le zone che visiteranno i vincitori dei Grandi Premi? Nominare 5 stati o luoghi speciali in cui “ha viaggiato” la navetta partita dalla Romania. Per informazioni potete usare il blog del progetto, <http://suveicachicd10.blogspot.ro/>, e la pagina di Facebook <https://www.facebook.com/pages/Suveica-Mamei-Ru%C5%A3a-%C3%AEnjurul-lumii/36030427411765>. Scriveteci che cosa vi ha spinti a partecipare al concorso e perché seguite i programmi RRI on air oppure online. I nostri recapiti sono: Radio Romania Internazionale, Via Generale Berthelot n. 60-64, sector 1, Bucarest, PO Box 111, CAP 010165, fax 0040.21.319.05.62, e-mail: [ital@rri.ro](mailto:ital@rri.ro). Potete rispondere fino al 15 luglio, bollo postale attestante. I vincitori dei Grandi Premi saranno annunciati poco dopo la fine del concorso. In bocca al lupo!



a cura di Fausto Pagnini

**Albania** - Fino al 24/10 la trasmissione in italiano di Radio Tirana viene diffusa tutti i giorni, esclusa la Domenica, alle 17.00 su 7465 kHz.

**Cina** - Il programma in italiano di Radio Cina Int. viene trasmesso alle 06.00 su 17520, dalle 14.00 alle 17.00 su 702, alle 18.00-19.00 su 7340 e 7435, e alle 20.30 su 7265 e 7345 kHz, tutto valido sino al 24/10.

**Iran** - Fino al 24/10 la Voce della Repubblica Islamica dell'Iran trasmette in italiano alle 06.20 su 13650 e 17660, e alle 19.20 su 7205 kHz. il 9 Agosto ricorrerà il 20° anniversario

del programma italiano iniziato nel 1995.

**Romania** - Fino al 24/10 Radio Romania Int. diffonde programmi in italiano alle 14.00 su 5910, alle 16.00 e alle 18.00, l'ultimo in DRM.

**Serbia** - La Radio Int. diffonde in it. da Lun. a Ven. alle 17.30 su 6100 kHz, valido sino al 24/10.

**Siria** - Negli ultimi anni, a causa della guerra civile in corso dal Marzo 2011, Radio Damasco, emittente per l'estero, non trasmette più programmi su onde corte che perseguitano sul satellite e via internet. Le prime trasmissioni in Aprile 1946.

**Turchia** - La Voce della Turchia in italiano alle 14.00 su 9610 kHz, valido sino al 24/10.





# Rubrica degli Ascolti

Editore: Dario GABRIELLI  
Viale della Resistenza, 33 B 30031 Dolo (Ve)  
Email: rubrica.ascolti@hotmail.com



Freq.	UTC	ITU	Stazione, dettagli del programma, lingua	SINPO	Data	Coll
98.40	19.18	TUR	Best FM, parlato turco	55555	28/04	GS
99.00	18.51	TUR	NewSehir Endurun, Reklam Kayseri, moda Kapadokia	55555	01/05	GS
100.60	18.11	TUR	Joy FM, Phil Collins in the...100.6, canzoni	55555	27/04	GS
101.00	19.07	TUR	TRT Pamukkale, parlato, reklam	55555	29/04	GS
102.50	15.26	TUR	TRT Nagme (dalla Cappadocia), turco, canzoni turche	55555	01/05	GS
549	03.40	UKR	Radio 1 (?) - musica	45333	27/04	GS
783	18.36	SYR	Radio 1 Tartus, parlato arabo (da Istanbul)	45343	02/05	GS
927	03.07	TUR	TRT4, rete nazionale, turco, parlato pubblicità	55555	29/04	GS
936	15.31	IRN	IRIB 1 in turco o farsi-azeri per l'Azerbaijan, talks	35232	27/04	GS
1278	19.30	IRN	IRIB1 Kermanshah, farsi, inno, poi inizio programma, v.m.	35333	30/04	GS
1350	18.27	ARM	TWR turco, parlato, voce maschile, ricezione da Izmir	35433	28/04	GS
1377	19.10	ARM	TWR, arabo, parlato, poi musica e melodie arabe	25242	30/04	GS
1413	03.25	MDA	Vesti FM, ucraino o russo, musica, nx alle 03.30	35433	27/04	GS
1431	15.24	IRN	IRIB 1 probabile, turco, parlato	45253	27/04	GS
5975	05.00	J	NHK Radio Japan,inglese,notizie su Unesco in Siria	55555	22/05	DG
9490	18.00	EGY	Radio Cairo,notizie con rubriche	53553	20/05	AM
9676	18.51	AZE	Adalatin Sasi (Artsakh), azeri?, parlato argomento economico	34232	28/04	GS
11955	19.05	NIG	AWR Africa,musica,prg religioso	55555	18/05	AM

## UN GRAZIE AI SEGUENTI COLLABORATORI DI QUESTO MESE:

**GS = Giovanni Sergi (Camaro Inferiore ME)** Rx ISangean ATS 909, ant. ferrite per MW, stilo di 1 metro per SW/FM  
**AM = Adrian Micallef (Malta)** Ricevitore Degen 1103 con long wire di 27 Metri  
**DG = Dario Gabrielli (Dolo Ve)** Ricevitore Degen 1128 H con antenna Telescopica

E' con piacere che in questo numero abbiamo un nuovo collaboratore che speriamo possa aiutarci a rendere sia questa rubrica che l'intera rivista migliore suggerendoci eventuali modifiche per migliorare sempre più. Vi informo che la scadenza della prossima edizione sarà il **20 AGOSTO 2015** e nella rubrica degli ascolti verranno pubblicati solo quelli effettuati nel mese di Agosto. Ricordate che la vostra collaborazione alle due rubriche è necessaria perchè possano venire pubblicate regolarmente  
**Dario**



## LETTERE AL GARS RADIO NOTIZIE

(domande e curiosità varie a cura di Giovanni Sergi)

Cari amici, benvenuti a questa nuova puntata della posta. Soltanto per questa volta la rubrica subisce una modifica nel formato; poiché dispongo di poco spazio, cercherò di fornire una breve citazione a tutti, ripromettendomi di riprendere l'argomento sul prossimo numero. La cara Giovanna Germanetto mi fornisce precisazioni su quanto pubblicato la volta scorsa a proposito della storia di Radio Mosca che io con molto piacere inserirò sul prossimo numero della rivista. "Quando vai da qualche parte e poi scrivi i tuoi servizi sulle radio ascoltate, sono sempre molto ricchi di informazioni particolari, a volte curiose, di fotografie, notizie che hanno sempre un'impronta personale". Grazie cara Giovanna per queste belle parole, cerco di fare del mio meglio per associare al viaggio il valore aggiunto della visita alle Redazioni italiane. Adrian Micallef riconosce per Radio Notizie quanto diceva Giovanna nel suo programma a Voce della Russia, un apprezzamento per il bel lavoro svolto insieme ai collaboratori. Fausto Pagnini mi raccomanda di porgere i suoi saluti sia a Giovanna che a Maria Grazia Piras di Grosseto. Lo faccio con molto piacere, e aspetto la collaborazione promessa. Fra Giacinto Tarenzi suggerisce di utilizzare grossi caratteri di stampa. Ne prendo atto, ma non sempre lo posso fare a motivo come ora del poco spazio a disposizione.

Se sfogliamo con cura questo numero di Radio Notizie ci accorgiamo che mantiene un buon livello di interesse a motivo dei tanti servizi concentrati in poche pagine. Salta agli occhi l'inchiesta sul radioascolto organizzata dall'amico Dario Gabrielli e dal sottoscritto,



# Rubrica QSL

Editore: Dario Gabrielli Viale della Resistenza 33b, 30031 Dolo (Ve)  
Email: rubrica.qsl@hotmail.com

**Corea (DPR):** Voice of Korea 13760 kHz. Redazione Spagnola. Ricevuto calendario tascabile 2015, libretto scritto da Kim Jong Un in inglese sul patriottismo, settimanale 'Pyeongyang Times' in Inglese, rivista 'Korea Today' in inglese (DGa)

**Corea:** KBS Radio Korea 11810kHz. Redazione Inglese. Ricevuta QSL in 30 giorni per un rapporto di ascolto spedito a: [english@kbs.co.kr](mailto:english@kbs.co.kr) (DGa)

**Egitto:** Radio Cairo 9490 kHz. Redazione Italiana. Ricevuto e-QSL in un giorno per un rapporto di ascolto inviato a: [programma.italiano@yahoo.it](mailto:programma.italiano@yahoo.it) (DGa)

**Germania:** Radio Santec Via IRRS 15190 kHz. Redazione Inglese. Ricevuto QSL raffigurante emblema stazione in 30 giorni per un rapporto di ascolto inviato a: Radio Santec. P.o. Box 1151 D- 97820 Marktheidenfeld (Germania) (AM)

**Giappone:** NHK Radio Japan 13640 kHz. Redazione Inglese. Ricevuto QSL e schedule con frequenze periodo estivo in 30 giorni per un rapporto di ascolto inviato a: [nhkworld@nhk.jp](mailto:nhkworld@nhk.jp) (DGa)

**India:** All India Radio 7550 kHz. Redazione Inglese. Ricevuto QSL raffigurante templi sacri in 30 giorni per un rapporto di ascolto spedito a : [spectrum-manager@air.org.in](mailto:spectrum-manager@air.org.in) (AM)

**Romania:** Radio Romania International 5955 kHz. Redazione Italiana. Ricevuto QSL raffigurante una grotta in 60 giorni per un rapporto di ascolto inviato a: [ital@rri.ro](mailto:ital@rri.ro) (AM)

**Taiwan:** Radio Taipei International 3965 kHz. Redazione Spagnola. Ricevuto QSL in 30 giorni per un rapporto di ascolto inviato a: [esp@rti.org.tw](mailto:esp@rti.org.tw) (DGa)



UN GRAZIE AI SEGUENTI COLLABORATORI DI QUESTO MESE:

AM = Adrian Micalfeff  
DGa = Dario Gabrielli

Malta  
Dolo (Ve)

sostenuta da diverse parti. Si voleva rilanciare la rivista, farla conoscere al maggior numero possibile di potenziali lettori e attrarre collaboratori anche esteri. Mi pare che gli obiettivi siano stati centrati, non resta che attendere il giudizio dei lettori a cui sarà stato inviato nel formato PDF questo numero 246 della rivista. Per il futuro abbiamo in serbo qualche altra inchiesta, per esempio il sondaggio per scegliere il personaggio emerito del radioascolto cui potrebbero andare dei premi offerti da qualche emittente radiofonica. Una scelta svincolata da simpatia o antipatia, da motivi economici o di altro genere, testimoniata soltanto (documenti alla mano) dai viaggi-premio vinti, dagli anni di attività nel radioascolto, dai Paesi ascoltati, dal numero delle QSL ricevute, dall'aver lavorato presso qualche Redazione, dall'essere fondatore di Club, dai libri scritti, e via di questo passo. Metto in rilievo poi gli articoli su Scandinavian Weekend Radio e sulla canadese CFRX. Buona lettura e buon ascolto !



ANNO XXXV - N. 247 - PUBBLICAZIONE TRIMESTRALE DI RADIOASCOLTO - SETTEMBRE 2015  
orari in ora universale (UT)



responsabile  
Giovanni Senni

in questo numero:

\* **DAL BRASILE:**  
**RADIO VOZ MISSIONARIA e RADIO ITATIAIA**

\* **ARGENTINA: RADIO NACIONAL ESQUEL**

\* **RADIO NORD REVIVAL**

\* **GANDER RADIO**

\* **BBC RADIO SOMERSET**

\* **TURCHIA: LA TRT IERI E OGGI (approfondimento di viaggio)**

**IL GARS RADIO NOTIZIE FIRMA LA CULTURA RADIOFONICA. PER SEMPRE !!!**

**RADIO NOTIZIE DEL GRUPPO D'ASCOLTO RADIO DELLO STRETTO (ISTITUITO IL 20 OTTOBRE 1979) – RIVISTA TRIMESTRALE INDIPENDENTE DI CULTURA E TECNICA RADIOFONICA FONDATA NEL GENNAIO 1981 – REDATTORE RESPONSABILE: GIOVANNI SERGI – PUBBLICAZIONE FUORI COMMERCIO – LA DISTRIBUZIONE E' RISERVATA AI LETTORI DELLA RIVISTA CHE SE NE SUDDIVIDONO LE SPESE – FOTOCOPIATO IN PROPRIO – TUTTA LA COLLABORAZIONE CONSISTENTE IN NOTIZIE, ARTICOLI VARI, BANDI DI CONCORSO E QUIZ, CARTOLINE QSL (IN FOTOCOPIA), SCHEDE-ORARI DI STAZIONI RADIO, ECC. PUO' ESSERE INVIATA IN TEMPO UTILE IN REDAZIONE IN MODO CHE GIUNGA ENTRO IL GIORNO 25 DEL MESE PRECEDENTE A QUELLO DI PUBBLICAZIONE (OVVERO ENTRO FEBBRAIO, MAGGIO, AGOSTO, NOVEMBRE) ALL'INDIRIZZO: GRUPPO D'ASCOLTO RADIO DELLO STRETTO C/O GIOVANNI SERGI – VIA SIBARI 40 – I-98149 CAMARO INFERIORE / MESSINA – ITALIA - TELEFONO: 090/770879 (IN ORE SERALI) – E-MAIL: gsergi5050@hotmail.com - SITO WEB a cura di Alessandro Pochi: www.polistenaweb.it/gars - Mailing list GARS: webgars@itispolistena.it- richieste a: ik8yfu@alice.it**  
**COLLABORAZIONI** (date di scadenza per i Redattori)

**Lettere al GARS Radio Notizie** - Giovanni Sergi - entro il 20 del mese precedente a quello di copertina; lettere che arrivano dopo saranno citate in seguito.

**Caleidoscopio** - Fausto Pagnini - entro il 20 del mese precedente a quello di copertina;

**Short Wave Tips e Angolo delle Conferme** - Dario Gabrielli - entro il 20 del mese precedente a quello di copertina, in modo che il tutto venga ricevuto presso di lui non oltre il 25.

\*\*\*\*\*

## SOMMARIO

RBSWC DX News 1-2/1984	pag. 3
Forum tecnico: BFO	“ 4
Brasile: Radio Voz Missionaria	“ 5
Storia della “Macchina parlante”	“ 6
United States: Coast Guard Chesapeake	“ 6
Gander Radio	“ 13
Brasile: Radio Itatiaia	“ 10
La TRT ieri e oggi	“ 12
Radio Nord Revival	“ 18
BBC Somerset	“ 19
Argentina: Radio Nacional Esquel	“ 20
Lettere al GARS Radio Notizie	“ 22
Caleidoscopio	“ 26
Rubrica degli Ascolti	“ 27
Rubrica delle QSL	“ 28

## CONTRIBUTO SPESE

Il contributo spese per la nostra pubblicazione cartacea, frutto del nostro piacere (non siamo né Ditta - né giornalisti), comprende le spese di cancelleria, di fotocopiatura ed affrancatura (compresa la busta).

### Contributi

**4 copie Euro 25.00 nel formato cartaceo (A4)**  
**4 copie Euro 10.00 nel formato PDF /una sola copia PDF omaggio a richiesta, oppure un solo articolo PDF da specificare/**  
**Tutte le copie cartacee sono con copertina e retrocopertina a colori, in PDF sono tutte a colori.**  
**Estero: copia PDF omaggio (dal sito) - 4 copie Euro 10.00 (PDF version only)**

**Europa: 1 copia cartacea 8 euro - 4 copie 32 euro**

**Africa-Asia-Americhe: 1 copia 9 euro, 4 copie 36 euro**

**Oceania: 1 copia 10 euro, 4 copie 40 euro**

**Il versamento con vaglia postale intestato a Giovanni Sergi (senza la parola GARS), oppure: Vaglia Postale Internazionale (International Money Order) . Richieste anche con Bonifico Bancario (Bank Transfer) su queste coordinate bancarie (IBAN Code): IT 07 S 05036 16500 CC0651321605.**

**Dall'estero sono graditi pure IRC o Dollari U.S. Chi lo desidera, ed è in grado di farlo, può inviare qualsiasi somma in appoggio alle spese per far vivere questa nostra rivista che merita e che non ha alcuna sovvenzione pubblica.**

## COLLABORAZIONE

La collaborazione è aperta a tutti i lettori che accettano le regole del vivere civile e quelle specifiche del radioascolto. La responsabilità di quanto riportato è personale.

La Redazione respinge ogni scritto anonimo oppure lesivo della dignità di terze persone e può anche non condividere quanto riportato dai collaboratori.

\*\*\*\*\*

Nota: in copertina, in alto a destra, la foto raffigura il radioascoltatore Antonello Arcudi all'età di circa 12 anni. A quel tempo egli si dilettava anche a trasmettere con un ricetrasmittitore e ad effettuare collegamenti radio in banda cittadina (CB) dei 27 MHz con risultati molto buoni. Antonello è scomparso prematuramente durante il sonno, nelle prime ore del mattino il 31-03-1997 all'età di 27 anni. Diciotto anni fa.

**Non ti dimenticare di collaborare anche con i tuoi ascoltati (da inviare al Redattore responsabile Dario Gabrielli)**

## In copertina



La copertina di questo Radio Notizie è dedicata a un rice-trasmittitore dei primi anni '60. Il lavoro potrebbe appartenere ad Alvaro Mairani (1913-1996) che fece parte come designatore della Casa Editrice Universo. A quale modello di ricetrans si ispirò?

## IL MEGLIO DI TE

omissis

Se realizzi i tuoi obiettivi incontrerai chi ti ostacola: non importa, realizzali

omissis

Madre Teresa di Calcutta

Nel ripresentare i vecchi numeri del Bollettino DX di Radio Budapest, siamo giunti alla prima pubblicazione del 1984 nel nuovo formato "ridotto". I testi del RBSWC DX NEWS, per coloro che negli anni '70-'90 del secolo scorso praticavano il radio ascolto, furono il loro cavallo di battaglia e spesso la loro unica fonte di notizie a buon mercato. Tutti coloro che adesso praticano un DX evoluto si sono formati leggendo le sue pagine. Soffermandoci oggi su quelle pagine, non possiamo fare a meno di avvertire un senso di nostalgia per quel mondo radicalmente mutato in poco tempo. Adesso tramite internet possiamo procurarci tutte le notizie che vogliamo in tempo reale, basta un click e possiamo acquisire libri e bollettini con gli indirizzi delle emittenti nel formato PDF, programmare quindi gli ascolti in base alla propagazione per bande di frequenze. Anche le modalità di ascolto sono mutate: al momento attuale l'ascolto si continua a farlo tramite ricevitore tradizionale, ma è possibile farlo anche tramite streaming o in podcast, senza contare l'SDR-Software Defined Radio on line e talvolta il satellite. Alla facilità di ascolto non si può più abbi-

„DX-ing, the scientific hobby for better world communication,  
friendship and good will between the peoples of the world“



## RBSWC DX NEWS

1984  
No. 1-2  
Anno XX

OFFICIAL MONTHLY BULLETIN OF RADIO BUDAPEST SHORT WAVE CLUB WORLD WIDE HQ

### Buon Anno 1984

**Cari Amici,**

*è iniziato un'anno nuovo, con nuovi progetti e compiti per migliorare e arricchire il contenuto del DX NEWS. Anche l'anno scorso abbiamo ricevuto dai soci del club molte proposte che suggerivano come rendere più interessante il bollettino, più efficiente, più utile sia per i principianti, sia per i DX-er esperti. In merito al Forum Tecnico alcuni amici vorrebbero allargata la sfera dei temi tecnici. Trattare cioè oltre alle diverse antenne, ai vari metodi e mezzi che servono a migliorare la ricezione, anche argomenti di altro tipo. Questo certo è possibile soprattutto con il contributo dei soci del club, perché noi intendiamo realizzare il bollettino in collaborazione con tutti quanti desiderano darci una mano. Perciò attendiamo anche quest'anno che i soci con maggiori esperienze alle spalle ci inviino la descrizione di schemi nuovi, utili per la maggioranza dei lettori.*

*E' una esperienza di questi ultimi anni che i soci del club amano discutere le questioni relative al DX-ing. Un socio canadese ha scritto che gli piace leggere nel DX NEWS i racconti dei membri del club su certi episodi della loro vita radiantistica. Ebbene, anche in futuro daremo spazio agli scritti di questo genere, di interesse pubblico. Perciò chiediamo agli amici, soci del club, di farci avere informazioni su certi eventi legati alla loro anzianità DX, su esperienze e curiosità relative al nostro hobby comune. Molte opinioni sono state espresse in merito ai DX-tips. Soprattutto i DX-er principianti e coloro che, dato il loro isolamento o in mancanza di mezzi finanziari, non riescono a procurarsi libri, pubblicazioni sul DX-ing, ci tengono ai DX-tips pubblicati nel bollettino. Questi - anche se sono di uno-due mesi fa - sono sempre più recenti dei dati apparsi sui libri. Per questo cerchiamo di pubblicare i risultati d'ascolto dei soci, innanzitutto quelli relativi ad emittenti meno conosciute.*

*Si è dimostrata particolarmente utile la rubrica "Soci del club domandano - soci del club rispondono", valida testimonianza dello spirito di prestare aiuto. Molti si sono detti soddisfatti della rubrica dedicata alla corrispondenza. E' difatti sorprendente che alcuni amici hanno ricevuto risposta alla loro richiesta*

*di corrispondenza da 25-30 paesi di quasi tutte le parti del mondo. A parte qualche obiezione, la stragrande maggioranza di coloro che ci hanno scritto, ritiene buono il nuovo formato del DX NEWS, il cui contenuto è rimasto invariato, essendo invece divenuto più maneggevole.*

*Anche nell'anno nuovo saremo ben lieti di conferire il diploma di socio a vita a tutti coloro che esibiranno una QSL di almeno venti anni fa.*

*Iniziamo l'anno nuovo con la speranza di poter allargare, in un atmosfera di pace e di amicizia, la cerchia degli amici DX-er, degli ascoltatori di Radio Budapest.*

**Il Redattore**

corte, mentre adesso si deve ripiegare su emittenti del fine settimana, sulle religiose, sulle non-ufficiali, attrezzandosi per le utility che ancora sono numerose ma che necessitano di attrezzature adeguate per la ricezione, specializzandosi magari nell'FM-DX per lo strato E-Sporadico in estate. Questo offre il convento. Quindi, non è più questione di fare gli schizzinosi davanti a un ascolto in streaming senza alternative.

A pag. 4 si parla del BFO - Beat Frequency Oscillator, un apparecchietto con cui si decodificavano i segnali trasmessi in

nare purtroppo l'abbondanza di emittenti che si riscontrava allora. I DXers avevano enormi possibilità di ascolto e di conferma, sia in campo provinciale e regionale che in quelli nazionale e internazionale, per emittenti statali e private in onde medie e in onde

## Il Forum tecnico dei DX-er BEAT FREQUENCY OSCILLATOR

L'amico A. KOPPMAN, socio del club, RBSWC MONITOR PA. 1313/RB, Post-bus 3702, 7302 GK APELDOORN, Olanda, si serve di un BFO di cui ci ha inviato la seguente descrizione tecnica.

«La maggioranza degli apparecchi riceventi non è in grado di captare i segnali SSB; con tali ricevitori non è possibile quindi ascoltare neanche le trasmissioni delle emittenti amatoriali. Possiedo anch'io una radio di questo genere, una PHILIPS 90 AL466. Vi ho costruito un BFO che da buoni risultati; il suo rendimento è vero non è come quello di un ricevitore KENWOOD-2000, ma per il poco denaro che costa, funziona comunque molto bene. Il Beat Frequency Oscillator è un oscillatore a radiofrequenza media, del valore di 455 kilohertz, dell'apparecchio ricevente e che può essere sintonizzato. Il transistor deve essere di tipo AF-106 o 2N1225, oppure un'altro, di valore equivalente. Alla base del transistor vengono sistemati i resistori divisori di base il cui valore è di 47 mila ohm. Uno di loro va collegato, parallelamente al condensatore ceramico by-pass di 10 mila picofarad, alla messa a massa comune. Il secondo resistore del valore di 47 mila ohm aderisce, partendo dalla base, attraverso un resistore del valore di tremilatrecento ohm, al piede emitter del transistor. Al punto comune del resistore di tremilatrecento ohm e al secondo, già menzionato resistore di 47 mila ohm, trova posto il polo positivo della batteria, che viene raffreddato con un condensatore elettrolitico del valore di 5-10 microfarad. Il polo positivo della batteria viene mosso in contatto, attraverso un semplice interruttore, con il BFO, quando s'intende far funzionare quest'ultimo. Al piede collector del transistor si collegano la bobina e il condensatore silvermica del valore di duemiladuecento picofarad ad esso parallelo, inoltre un condensatore variabile del valore di 300 picofarad, la cui uscita-rotor è messa, insieme all'altro capo del condensatore mica e al capo inferiore della bobina, alla messa a massa comune. La bobina è fatta di sessantacinque spire di filo di rame smaltato dello spessore di tre decimi di millimetro, su un'anima di PVC dal diametro di 16 millimetri. L'estremità superiore della bobina si congiunge, insieme ai capacitori, all'uscita collector del transistor. Alla 23-esima spira, dal capo inferiore della bobina, dalla messa a massa comune, vi è una discesa che attraverso il condensatore ceramico del valore di tremilatrecento picofarad aderisce all'uscita emitter del transistor. Da questa uscita ci si collega tramite un condensatore ceramico del valore di 470 picofarad all'apparecchio ricevente. Il congiungimento del BFO al ricevitore avviene, dopo il grado di frequenza intermedia, tramite l'ingresso del detector-diode. La realizzazione del piccolo BFO è consigliato ai DX-er che dispongono già di una certa pratica nel campo tecnico, poiché occorre mettere le mani anche nel ricevitore stesso. Un consiglio utile è che il piccolo BFO deve essere inserito nei pressi del grado di frequenza intermedia, in modo che il cambio della batteria, l'interruttore della batteria e il condensatore variabile siano di facile maneggio. Auguriamò molti successi per la costruzione del BFO e buona ricezione telegrafica e SSB.»

SSB - Banda Laterale Unica, inferiore o superiore. Oggi che i trasmettitori in onde corte sono in via di esaurimento e quelli per la FM in vista del pensionamento nei prossimi anni, non si parla più di BFO e di SSB ma di DRM. Negli anni d'oro della radiodiffusione internazionale quella specie di decoder che era il BFO veniva incorporato nei migliori ricevitori, oppure bisognava costruirselo come indicato nel progetto del socio olandese mostrato in questa pagina, mentre ai nostri giorni lo si può trovare già incluso anche nei piccoli ricevitori portatili di costruzione cinese. In definitiva l'uso dell'SSB faceva risparmiare energia all'emittente che utilizzava questo tipo di trasmissione.

Nel numero del RBSWC DX NEWS in questione i lettori potevano trovare: Soci a vita del Club, Notizie e DX Tips, Soci del Club domandano - soci del Club rispondono, il Forum dei DXers, Corrispondenza, l'Angolo delle foto. Riguardo al cambiamento di formato, un socio spagnolo scriveva: «Secondo me è stato poco felice cambiare il formato del DX NEWS prima della fine dell'anno. Numerosi soci del club, infatti, fanno rilegare i bollettini e i due formati impediscono tale operazione. E' successo questo a un mio amico. Io li colleziono in una cartella. Quanto al formato, io sono del parere che quel che conta non è la forma, ma il contenuto che deve aiutare la formazione dei futuri DXers».

## ANDIAMO AL CINEMA

**L'ultima odissea.** Si tratta di un film di fantascienza del 1977. Dopo la III guerra mondiale, ogni forma di civiltà è scomparsa: città distrutte, campi devastati, polvere e tempeste radioattive ovunque, impressionanti fenomeni di mutazione negli animali... Un pugno di aviatori, miracolosamente scampati al disastro, si affanna a cercare altri eventuali sopravvissuti.

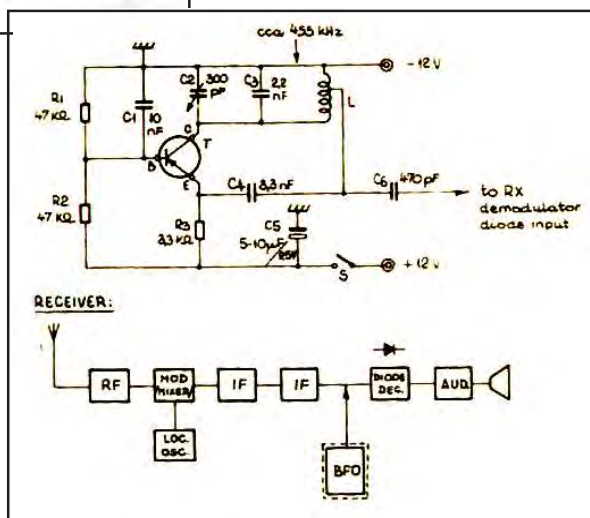

E quando gli uomini percepiscono un segnale radio da una regione vicina a quella che un tempo era stata Albano, decidono di abbandonare il bunker nel quale avevano trovato rifugio e di intraprendere il viaggio verso la costa orientale pur sapendo di andare incontro ai mille imprevedibili pericoli di un ambiente ostile. Mezzo di trasporto sono due veicoli corazzati, armati e anfibi. Buon film del filone "post-apocalittico" con attori in buona forma ed effetti speciali, per il tempo, molto efficaci. Titolo alternativo: Survival Run. Nei due fermo-immagini vediamo uno strano ricetrasmittitore che servirà a trovare il luogo dove si trovano gruppi di superstiti.



## Dicono di noi

Questa informazione in inglese di Anker Peterson sull'inchiesta dedicata da noi al radioascolto è apparsa sul n. 531 di DX-WINDOWS del Danish Shortwave Club International, Danimarca che, purtroppo, a fine anno chiuderà i battenti. Anker ha scritto a Dario Gabrielli: "Dear Dario, Thank you for your excellent survey, I published it in DX-Window No. 531 which is attached. Best 73, Anker".

### Survey on Radio Listening

The idea for a survey begun on January 2015 to know how radio listeners react on comments on the Italian DX Magazine. This survey promoted by Giovanni Sergi and Dario Gabrielli is being held so more listeners will collaborate with this quarter publication. The survey was included on the Italian DX Group, both in Internet and other radio listeners magazines and on radio stations listeners section, end to entries was on 15 May 2015 and the were marked by X. The total entries were 117 from 29 countries.

Data includes the following preferences. 115 people like listen to radio diffusion, 43 people utilities radio, 38 people HAM Radio. 116 people like listen to programs with normal radio, 32 people like listen program in streaming. Satellit programs 5 people, 15 people like listen to SDR Remote. 95 people listen to programs and 57 people like collect QSL Card.

Magazine Paper format like to 38 people while PDF Format like 27 people and both to 56.

The page dedicated to radio listening Technical like at 70 while culture page like to 32 people. 78 people like read both. Radio Listening technical page like to 17 people, the cultural page like 32 and both 78 people. Radio Listening logs like to 66 people and postal page like to 60 people. Radio Competitions like to 42 people, the page dedicated to QSL Receiving like to 57 people.

Most radio listeners use normal radio, others but same numbers of preferences use an SDR Remote radio to listen to the radio avoiding long distance. bad reception less people used decoder Radio /TV, because radio was not equipped with the system. One listens to radio to follows programs, to collect QSL cards or other meaning medium wave listening, DX or CW Listening, propagation of wave or other sources of transmissions, for informations, news of the world, channels on tropical bands and other human activities. Magazines issue is read both on Paper and in PDF Format for Computer and paper lovers. (Gabrielli)

## Aggiornamento

# RADIO VOZ MISSIONARIA

Giovanni Sergi

Riprendiamo il discorso su questa emittente brasiliana riportata sul numero 245 alle pagg. 19-22, un ascolto che era stato da me realizzato il 21 Aprile 2014 durante il soggiorno in Argentina. A distanza di 1 anno hanno inviato un bel diploma con materiale informativo che ho il piacere di condividere. Intanto precisiamo che l'ascolto è avvenuto a Puerto Iguazù e non a Messina. Due i depliant ricevuti. Nel primo si passano in rassegna dirigenti e presentatori, poi viene aggiunto questo: "La



radio è un mezzo di comunicazione basato sulla diffusione delle informazioni sonore per mezzo di onde elettromagnetiche su diverse frequenze. Essa può essere caratterizzata come un mezzo essenzialmente uditivo, formato dalla combinazione del binomio voce (parlato) e musica.

Le antenne e i trasmettitori di Radio Voz Missionaria si trovano nella città di Camboriú, SC, emittente captata in diversi paesi. Vengono ricevute lettere da diverse località e in risposta ai rapporti inviamo un bel certificato di ascolto a distanza". Le frequenze utilizzate sono 5940 (10 KW), 9665 (10 KW) e 11650 kHz (5 KW) che possono essere ricevute in Italia nel periodo notturno.

Nel secondo depliant vediamo il centro trasmettente con antenne e trasmettitori, alcune dichiarazioni di presentatori, una foto collettiva dell'equipe e un'altra sullo studio di regia, ambedue riportate nella pagina seguente.



Del materiale fa parte anche un adesivo. Per le vostre lettere: Radio Voz Missionaria - Rua Joaquim Nunes, 244 - Centro - Caixa Postal 2004 - 88340-371 - Camboriù-SC - Brasil. / gerencia@vozmissionaria.com.br



## LO SAPEVATE? Storia della “Macchina parlante”



Su “Il Vittorioso” del 17 Dicembre 1950 (Anno XIV .n. 51) a pag. 7 vi è un trafiletto che interessa la radio. Vi si legge: “E’ curioso ricordare in questo secolo d e l l a radiofonia, , come attraverso tutti i secoli che lo precedettero, la costruzione di una “macchina



parlante” fosse un sogno degli inventori così persistente quasi come quello della pietra filosofale o del moto perpetuo. La vecchia sala egiziana di Piccadilly, a Londra, ne aveva una che diceva “parole quasi comprensibili” come quelle date da organi umani in persone che non parlano distintamente “. Fin dal 1648 in Inghilterra si parlava di “immagazzinare la voce umana” o qualunque suono articolato in un tubo cavo o tubo che, essendo opportunamente aperto, avrebbe lasciato uscir fuori le parole o i suoni nello stesso ordine in cui erano state pronunciate. “Press’a poco come in quella regione polare dove i discorsi della gente gelano in aria per tutto l’inverno e possono essere uditi al tempo del disgelo”. Chissà che da fare allora per le comari... polari!”. Il Vittorioso esistette dal 1937 al 1966. Cattolico, fu come il Corriere dei Piccoli, dispensatore di cultura e fumetti in modo intelligente, lasciando grande nostalgia in chi ebbe la fortuna di conoscerlo, leggerlo e apprezzarlo in gioventù.

## Conosciamo le emittenti utility UNITED STATES COAST GUARD

\*Giovanni Sergi\*

Ho in mano la cartolina QSL della U.S. Coast Guard, Communications Area Master Station Atlantic. Per capire di cosa si tratta procedo alla traduzione dall’inglese del brano che vedo sulla stessa QSL. “Il CAMSLANT è composto e operato da circa 100 professionisti delle telecomunicazioni e dal personale di sostegno. Offriamo una gamma completa di servizi



per telecomunicazioni in sostegno alla flotta, ai comandi delle stazioni costiere, alle agenzie governative e alle altre agenzie di tutto il mondo. CAMSLANT nota anche come NMN dirige e supervisiona giorno per giorno le operazioni delle Stazioni di Comunicazione che includono COMMSTA Miami/NMA, COMMSTA Boston/NMF, e COMMSTA New Orleans/NMG. La CAMSLANT mantiene e assegna il contingente che provvede al comando e al controllo del sostegno per il soccorso nei disastri naturali, le operazioni speciali e le emergenze. La CAMSLANT è anche responsabile per l'Atlantic Area Cutter Fleet Communications Assist Team (CAT) ed ha assunto un ruolo di routine nella formazione per i comunicatori della flotta. Rappresenta anche il locale centro di controllo (LCC), una sotto unità di rete fissa messa online nell'Agosto del 1999 ed è un centro vitale per tutta la messaggistica della Guardia Costiera. Per il CAMSLANT il futuro si presenta luminoso. "La comunicazione è l'inizio e la fine di tutto quanto realizzato dalla Guardia Costiera". Grazie per il suo rapporto! Data/orario: 15 Febbraio 2015, 22.01-22.04, Frequenza: 6501 kHz. Modalità: VOBRA". Quest'ultima parola indica il servizio dell'High Frequency Voice Broadcast che si occupa di assistere le navi nelle aree comprese nel Coastal NOAA Weather Radio Stations. Ecco, mi sembra di aver introdotto il lettore nell'argomento di cui ci occupiamo, il servizio di allerta navale statunitense per eventuali pericoli in mare e sulle coste.



L'ascolto di questa emittente di utilità risale al 15 Febbraio scorso su 6501 kHz alle 22.01-22.04 UT quando emetteva avvisi in inglese (weather forecast for today and Monday night February 16 2015, temperature, etc.), letti con voce maschile. Alla ricezione è stato dato un giudizio con il codice SINPO di 25212. La comprensibilità della voce si può migliorare attivando la parte inferiore o superiore della banda laterale unica (SSB). Il rapporto d'ascolto, unitamente al file mp3 con 2 minuti di registrazione è stato inviato all'indirizzo: [timothy.rulon@noaa.gov](mailto:timothy.rulon@noaa.gov) - quello postale è: National Weather Service Marine Program Leader W/OS21 1325 East West Highway Silver Spring, MD 20910 - USA

**UNITED STATES COAST GUARD**  
*CAMSLANT is staffed and operated by over 100 telecommunications professionals and support personnel. We offer a full spectrum of telecommunications services to support the fleet, shore commanders, government agencies and organizations throughout the world. CAMSLANT also know as NMN directs and oversees day to day operations of Communication Stations which include COMMSTA Miami/NMA, COMMSTA Boston/NMF and COMMSTA New Orleans/NMG. CAMSLANT maintains and deploys contingency communications to provide command and control support for natural disaster recovery, special operations, and emergencies. CAMSLANT is also responsible for the Atlantic Area Cutter Fleet Communications Assist Team (CAT) and has assumed a formal role in training the fleet's communicators. CAMSLANT is the Local Control Center (LCC). The LCC is a landline-based subunit, which was brought online on August 1999 and is a vital hub of all Coast Guard Message Traffic. The future is bright for CAMSLANT.*

**"Communication is the beginning and end of all the Coast Guard does"**  
 Thank you for your report!  
 Date/Time: 15 FEB 15 / 2201 - 2204  
 Frequency: 6501 kHz  
 Mode: VOBRA

L'ascolto di questa emittente di utilità risale al 15 Febbraio scorso su 6501 kHz alle 22.01-22.04 UT quando emetteva avvisi in inglese (weather forecast for today and Monday night February 16 2015, temperature, etc.), letti con voce maschile. Alla ricezione è stato dato un giudizio con il codice SINPO di 25212. La comprensibilità della voce si può migliorare attivando la parte inferiore o superiore della banda laterale unica (SSB). Il rapporto d'ascolto, unitamente al file mp3 con 2 minuti di registrazione è stato inviato all'indirizzo: [timothy.rulon@noaa.gov](mailto:timothy.rulon@noaa.gov) - quello postale è: National Weather Service Marine Program Leader W/OS21 1325 East West Highway Silver Spring, MD 20910 - USA

ITU Channel No.	Coast Transmit (kHz)	Ship Transmit (kHz)
601	6501	6200
602	6504	6203
603	6507	6206
604	6510	6209
605	6513	6212
606	6516	6215 (Calling, distress & safety working on 6215 kHz simplex)
607	6519	6218
608	6522	6221



**Chesapeake(NMN)  
HF Voice Broadcast Schedule**

4426, 6501, 8764 kHz (USB)	0330Z <sup>1</sup>	0515Z <sup>2</sup>	0930Z <sup>1</sup>			
6501, 8764, 13089 kHz (USB)			1115Z <sup>2</sup>	1530Z <sup>1</sup>	2130Z <sup>1</sup>	2315Z <sup>2</sup>
8764, 13089, 17314 kHz (USB)				1715Z <sup>2</sup>		

<sup>1</sup> Offshore Forecasts, hurricane information  
<sup>2</sup> Highseas Forecast, hurricane information

Broadcast of hurricane and other weather broadcasts from this station may on occasion be preempted, as the frequencies are shared with other USCG stations.

La scheda che vediamo a sinistra riguarda Chesapeake. Ve ne sono altre che concernono New Orleans, Pt. Reyes, Kodiak, Honolulu, Guam e che si possono consultare in internet. Spesso vengono condivise frequenze comuni. I canali radiotelefonici si trovano sui 4, 6, 8, 12, 16, 18, 22, 25 MHz e servono a comunicare tra le stazioni costiere e quelle a bordo dei natanti.

Lo scritto qui a destra spiega ancora più in dettaglio il significato della parola VOBRA. “La trasmissione da lei ascoltata è quella che noi chiamiamo VOBRA (Voice Broadcast Automation), la quale fornisce trasmissioni controllate al computer, con voce sintetizzata sulle HF in orari prestabiliti. La VOBRA accerta che tutte le trasmissioni in voce siano diffuse alla giusta velocità e dizione per la massima comprensibilità dei marittimi in alto mare. Accludiamo la nostra cartolina QSL sulla quale troverà alcune informazioni sulla CAMSLANT. Speriamo che prosegua con il suo hobby e che ci invii rapporti d’ascolto. Ancora grazie per averci scritto sostenendo la nostra missione. I suoi amici del CAMSLANT. United States Coast Guard”.

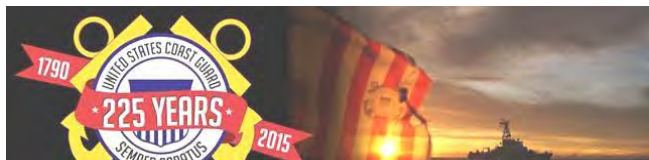

Vi raccomandiamo di scaricare e leggere nel formato PDF la pubblicazione di 132 pagg. “Doctrine for the U.S. Coast Guard” per conoscere la storia della Guardia Costiera nord americana.



## Thank You!

Mr. Giovanni Sergi,

Thank you for writing to us. We enjoy hearing how far our transmissions reach.

The transmission you heard is what we call our VOBRA (Voice Broadcast Automation) the VOBRA provides computer-controlled, voices-synthesized broadcasts on HF at regularly scheduled times. VOBRA ensures all voice broadcasts are conducted at consistent speed and diction for maximum intelligibility for the high-seas maritime public.

We have enclosed our QSL card and on it you will find some information about CAMSLANT. I hope you continue your hobby and sending us reception reports. Thank you again for writing to us and supporting our mission.

Your friends at CAMSLANT  
United States Coast Guard

## Un classico delle utility Gander Radio

Proseguiamo con le emittenti di utilità. Questa canadese Gander Radio risale al 1976 (ne vediamo qui a destra la lettera-QSL), ed è per me un buon ricordo in quanto mi misuravo a quel tempo con emittenti di un genere diverso dalle stazioni di radiodiffusione che ero (e che sono ancora oggi) abituato ad ascoltare. Era per me una stimolante alternativa. Questa per l’esattezza Canadian International Aeradio Station diffondeva sui 3001, 5652, 8868, 13272 kHz, in onda tra i 20 e 30 e i 50 e 60 minuti dell’ora, mentre al momento lo fa su 3485, 6604, 10051, 13270 kHz. Gander si trova sull’Isola di Terranova. Una emittente Volmet come questa significa “Meteorological Information for Aircraft in Flight” or “Volume Meteorological” con cui si forniscono informazioni meteo agli aerei in volo per diversi aeroporti come quelli di Montreal Mirabel, Montreal Dorval, Toronto, Ottawa, Gander, Goose Bay (‘Goose’), Halifax, Winnipeg, Edmonton, Calgary, St. John’s, Iqaluit, oltre a Soendrestromfjord in Groenlandia. Le informazioni comprendono l’attuale velocità del vento, la visibilità della pista, la temperatura, l’altezza delle nuvole, le previsioni del tempo. Il mio ascolto è del 12 Dicembre 2014 alle 22.25-22.30 UT su 10051 kHz. SINPO: 35512.

Una voce maschile informava su Goose, poi si identificava come “This is Gander Radio” e proseguiva: “Winnipeg emended...”.



Transport Canada / Transports Canada

Your file / Votre référence  
Our file / Notre référence  
6819-27-2

Sept. 22, 1976

GIOVANNI SERGI  
VIA CRISTOFORO, 33  
I. 98010 CAMARO INFERIORE (ME)  
ITALY

Dear Giovanni:

**This will verify your report of our weather broadcast made on Sept. 5 at 2120 hours Greenwich Mean Time on frequency 13272 KHZ.**

The following information may be of some interest to you:

Gander Radio is a Canadian International Aeradio Station, set up primarily to provide communication services for aircraft flying North Atlantic routes.

One of the services provided is the broadcast of weather forecasts, and actual weather for a number of Canadian International Airports. These broadcasts are made simultaneously on four frequencies - 3001 KHZ, 5652 KHZ, 8868 KHZ, and 13272 KHZ. The times of the broadcasts are: hour plus 20 to 30 and hour plus 50 to 60.

Thank you for your interest.

Yours truly,

*Roland Adams*  
for / C.J. Anstey  
TELECOMMUNICATIONS AREA MANAGER

Gander Aeradio Station  
Ministry of Transport  
P.O. Box 400  
Gander, Mfld.  
ALV 1M8

Family	Frequencies								
	Frequency bands								
	3 MHz	3.5 MHz	4.7 MHz	5.6 MHz	6.6 MHz	9 MHz	11.3 MHz	13.3 MHz	18 MHz
<b>A</b>	3016			5598		8906		13306	
<b>B</b>	2899			5616		8864		13291	
<b>C</b>	2872			5649		8879	11336	13306	
<b>D</b>	2971		4675			8891			
<b>F</b>		3476			6622	8831		13291	
<b>VOLMET</b>		3485			6604		10051	13270	

La risposta al rapporto d'ascolto può essere povera di dati o, al contrario, rappresentare una conferma esauriente e completa. Dipende da chi risponde, se utilizza un modello da compilare (come nel caso della lettera-QSL di pag. 8), una lettera intestata come questa a destra, oppure quella riportata qui sotto a firma di Ken Stack: "Caro Sig. Sergi, il suo rapporto d'ascolto è corretto, grazie per la sua lettera. Mi dispiace ma non abbiamo alcuna QSL da inviarle. Secondo me, trovo stimolante che persone come lei di tutto il mondo seguano il nostro lavoro. Non lo dobbiamo dimenticare, e la sua let-

January 27, 2015

Giovanni Sergi  
Via Sibari 40  
98149 Messina  
Italy.

Ken Stack  
Gander International Flight Service Station  
(Gander Radio)  
2C Memorial Drive  
Gander, Newfoundland, Canada  
A1V 1A4

Dear Mr Sergi;

Your reception report is correct and thank you for your letter. I'm sorry but we do not have any QSL cards to send out.

For Me, I find it an eye opener that people like you all around the world are listening to our work. It is easy to forget that when we are working all the time on these frequencies, and your letter is a good example of that.

I always look forward to reading, and sometimes listening (some people include taped recordings of us) to all the reception reports. It is too bad I don't get enough time to reply as soon as we receive them and I apologize if my reply took a long time. Thank-you again.

Sincerely,

  
Ken Stack  
Gander IFSS

A titolo di curiosità ma anche per documentazione inserisco la lettera dell'emittente delle forze armate canadesi, la CJX . St. John's Military Weather della quale conservo e riproduco questa annotazione. "Ascolto del 23 Luglio 1980; frequenza 15035 kHz SSB; ore 21.40-21.50 G.M.T.; lingua parlata: inglese con voce maschile. SINPO: 33343; interferenza di emittente in AM. E' questa una stazione Volmet, cioè che dà notizie meteorologiche, operata da militari presso l'aeroporto di San Giovanni di Terranova. Le notizie che vengono date per 3-5 minuti comprendono dati meteo per Halifax International, Frobisher Bay, etc. Essendo in mano militare, e quindi sottoposta alle regole militari, l'emittente non ha confermato il rapporto. I buoni di risposta internazionale sono stati rispediti. Va da se che il rapporto era corretto. Lettera spedita da Ottawa il 4 Settembre e giunta il 20". Vorrei infine farvi partecipi dell'esito di un altro contatto in ambito militare canadese, la CFN/RFC Réseau des Forces Canadiennes con sede una volta a Lahr in Germania, adesso a Brunssum, Olanda.

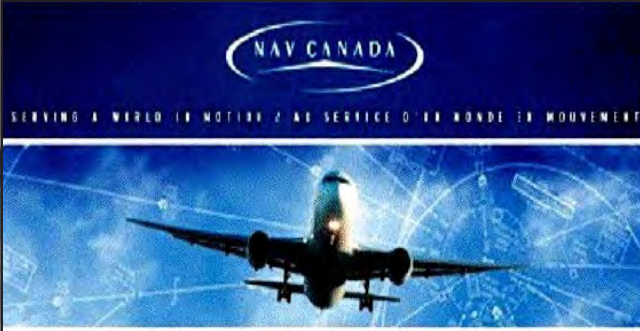

NAV CANADA  
SERVING A WORLD IN MOTION / AU SERVICE D'UN MONDE EN MOUVEMENT

We are pleased to verify your reception of:

**Gander Radio VOLMET**  
**Frequency 10051 khz**  
**Location: Gander, Newfoundland and Labrador, Canada**

Date: July 30, 2012  
Time: 2220 UTC

77 Metcalfe Street, Ottawa, Ontario, Canada K1P 5L6 77, rue Metcalfe, Ottawa (Ontario) Canada K1P 5L6  
1-800-376-4693(4) Fax: 363-3436 1-800-376-4693(4) Telecopier: 363-3436  
[www.navcanada.ca](http://www.navcanada.ca) [www.navcanada.ca](http://www.navcanada.ca)

tera lo testimonia. Vado sempre fino in fondo nel leggere e talvolta nell'ascoltare tutti i rapporti d'ascolto (alcune persone ci accludono brani registrati). E' spiacevole che io non possa rispondere al più presto possibile e mi chiedo quando tempo impiega la mia risposta. Ancora grazie".

Non rimane che aggiungere l'indirizzo: Gander Radio - NAV CANADA - P.O Box 328 - Gander, NL Canada, A1V 2R3  
[white@navcanada.ca](mailto:white@navcanada.ca) oppure  
[hoddinr@navcanada.ca](mailto:hoddinr@navcanada.ca)



Canadian Armed Forces  
Communication Command

Forces armées canadiennes  
Commandement des Communications



2775-4 (SO OPS 4)

Communication Command Headquarters  
Ottawa, Ont  
K1A 0K2  
28 Oct 1980

Dear Giovanni Sergi,

Your letter requesting confirmation of transmission was forwarded to this headquarters from the Military Radio Station, in accordance with current instructions.

Service regulations prohibit the military from confirming reception of their transmissions.

Regret that we are unable to verify your reception.

Yours truly,



J.R. Leith  
Captain  
for Commander Communication Command

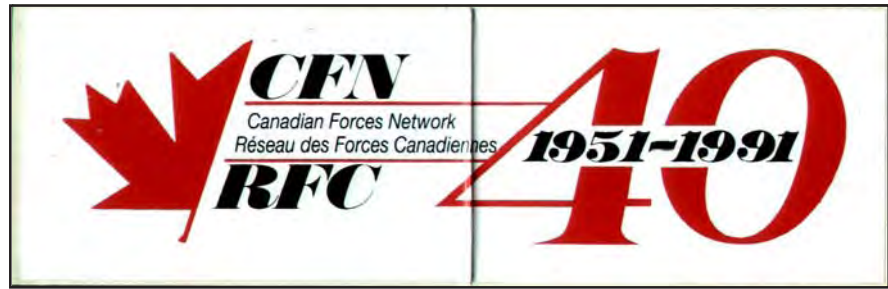

Qui vediamo un grande adesivo per i 40 anni dell'emittente, alcune foto e la cartina della Germania, nonché la lettera di risposta in cui leggiamo



fra l'altro: "I segnali che ha captato originariamente da Lahr vengono ritrasmessi per telefono a Montréal e acquisiti dai centri di trasmissione normali di RCI in Canada e in Europa. Farò pervenire il suo rapporto a RCI che senza dubbio invierà una QSL". Tra il materiale ricevuto vi è la scheda-pieghevole di Radio Canada International per il periodo 29 Marzo /26 Settembre 1992. "Nel corso degli ultimi mesi", si legge in questo pieghevole, "importanti avvenimenti sono venuti a sconvolgere la scena politica internazionale: la guerra del Golfo, la democratizzazione dei Paesi dell'Europa orientale, l'agitazione che scuote la vecchia Unione Sovietica..."

Fino al 2014 (siamo già nel IV trimestre) la RFC diffondeva localmente in FM e via satellite per l'Olanda, la Germania e il Belgio in ambienti NATO da Brunsum in Olanda. Le trasmissioni sono cessate per tagli di bilancio del Governo canadese. In Europa al momento si può seguire il programma della radio canadese (Radio Canada/CBC/RCI) soltanto via streaming di internet quando attivo e funzionante.



## RADIO ITATIAIA

## capofila di una rete radiofonica brasileira

Ascoltare emittenti del Brasile è sempre una soddisfazione, e poi questa nazione federale grande come un continente dispone ancora di diverse emittenti attive in onde corte nonostante il tragico assottigliamento degli ultimi anni, quindi rimane territorio di caccia per gli appassionati. I tentativi vanno fatti dopo le nostre 23.00, sapendo che i segnali arrivano

in ordine sparso e in modo variabile da notte a notte sulle varie bande. L'emittente di cui ci occupiamo, Radio Itatiaia, trasmette dallo Stato di Minas Gerais (MG) in onde medie 610 kHz, onde corte 5970 kHz, FM 95.7 MHz, via satellite e internet sul sito [www.itatiaia.com.br](http://www.itatiaia.com.br), senza dimenticare gli applicativi per smartphone e altri dispositivi mobili, collocandosi fra le cinque più importanti stazioni radio del Brasile. Dal 20/01/1952 la sua programmazione si occupa di sport (sempre presente nella copertura dei grandi eventi), giornalismo, servizi sociali e intrattenimento. Suo fondatore è il giornalista radiofonico Januário Laurindo Carneiro (1928-94) e costituisce la Rede Itatiaia che comprende altre quattro emittenti dentro quello Stato (Ouro Preto, Varginha, Juiz de Fora e Montes Claros). Radio Itatiaia opera con le migliori e più moderne attrezzature per il trattamento del suono. La sua potenza di 100 KW in O.M. copre un raggio di 140 Km raggiungendo l'intera area metropolitana di Belo Horizonte e la maggior parte di altre città all'interno dello Stato. L'onda corta sui 49 metri (10 KW) copre l'intero Stato di Minas Gerais, oltre a quelli vicini, giungendo pure in Italia e altrove come testimoniano i rapporti d'ascolto che le arrivano. La radio dei minatori ha collezionato diversi successi nel corso della sua storia. E' stata la prima a diffondere



un programma non stop di 24 ore, a utilizzare il satellite per trasmissioni internazionali, a mettere in onda Coppe del Mondo e Olimpiadi con personale proprio e canale indipendente, oltre a trasmettere il suo programma in diretta su internet, dai telefoni cellulari e da altri dispositivi mobili. E' stata vincitrice per 16 volte del Top of Mind, premiazione realizzata dalla Rivista Mercato Comune di Minas Gerais, essendo la stazione radio più nota di quella zona.



A sinistra, l'attuale presidente Emanuel Carneiro. Questa grande Rede Itatiaia detiene il 90% circa degli spettatori sportivi e conta su un pubblico eterogeneo di

grandi e piccoli, uomini e donne, reggiungendo tutte le classi sociali ed economiche. Le emittenti che compongono la rete cercano di identificarsi con la cultura del luogo in cui operano, con programmazione diversificata per offrire ottimi servizi alla comunità, divenendo così un importante mezzo di informazione e intrattenimento al pubblico. Pioniere nella diffusione di internet, attualmente tutti i membri della rete hanno un proprio sito dove l'ascoltatore può seguire il programma in diretta da qualsiasi parte del mondo.

Questo ascolto brasiliano risale al 12 Aprile 2015 su 5970 kHz dalle 21.55 alle 21.59 ora italiana, quando vi era in onda un programma parlato: il presentatore menzionava il cruzeiro, si interessava di calcio, ecc., insomma ragionava su argomenti diversi. Per le condizioni di ascolto è stato assegnato un codice SINPO di 23542, precisando che il segnale era molto basso con difficoltà di comprendere il parlato. Insieme al rapporto d'ascolto è stato allegato un file wav in modo che i responsabili potessero valutare le condizioni di ricezione e avere tanti altri dettagli sul programma. Il tutto è stato mandato via aerea a questo indirizzo: Radio Itatiaia - Rua Itatiaia 117 - Bonfim - Belo Horizonte - MG - 31210-170 - BRASIL, ed anche via email: [itatiaia@itatiaia.com.br](mailto:itatiaia@itatiaia.com.br) Dopo circa 1 mese e mezzo hanno confermato con cartolina QSL alla quale è stata aggiunta la





lettera che qui vediamo e un foglietto di adesivi riportato a pag. 11. Nella lettera si può leggere: “Caro Giovanni Sergi, annotiamo il suo contatto e confermiamo il segnale audio della ricezione, in allegato la relativa cartolina QSL. Molte grazie per l’ascolto e per l’affetto verso la “Radio de Minas”. Rimanga in sintonia e ritenti spesso! Un grande abbraccio. (Firmato:) Fabiana Souza, Coordenadora de Comunicação”.

**Itatiaia**  
610 am 95,7 fm  
A rádio de Minas

RADIO: Itatiaia

DATE: 12 / 04 / 2015

UTC: -3

TIME: 16:55

AM:  MW 610kHz  SW 5.970 kHz

ADDRESS: Rua Itatiaia 117 • Bonfim • Belo Horizonte • MG • Brasil • 31210-170

RÁDIO ITATIAIA LTDA.  
*Fabiana Souza*

FM	88	92	96,7	98	100	104	106	108
AM	530	600	610	700	850	1000	1400	1710
SW (49m)	5.950	6.470	5980	5.990	6.150	6.170	6.200	

**CARTÃO QSL**

Sulla QSL l’orario indicato è quello locale del Brasile.

### Ascolta Rádio Itatiaia FM sul tuo cellulare! Basta scaricare un’applicazione (APP)

A Rádio Itatiaia 610 AM e 95.7 FM, de Belo Horizonte, está lançando o seu aplicativo para iPhone. Itatiaia-lanca-aplicativo-para-ouvir-a-radio-diretamente-do-Iphone. O aplicativo é bastante leve e simples de se usar. O usuário não precisa configurar nada, basta instalar e sair escutando. Ele toca a programação da rádio ao vivo e apresenta na parte inferior da tela o controle de volume. O aplicativo da Itatiaia é gratuito e pode ser baixado na iTunes App Store.



**Itatiaia**  
610 am 95,7 fm  
A rádio de Minas

Belo Horizonte, 20 de maio de 2015.

Prezado Giovanni Sergi,

Registramos seu contato e confirmamos o sinal de recepção do áudio, conforme cartão QSL anexo.

Agradecemos imensamente pela audiência e carinho com a “Rádio de Minas”.

Continue ligado e volte sempre!

Grande abraço,

*Fabiana Souza*  
Rede Itatiaia  
Coordenadora de Comunicação

## Approfondimento

# VIAGGIO IN TURCHIA LA TRT IERI E OGGI

Giovanni Sergi

La formula vincente del Radio Notizie prevede la didattica, cioè l’insegnamento che viene dall’esperienza; la cultura dei popoli che va ben oltre il mero ottenimento della cartolina QSL (pur essendo dei DXers sfegatati); la precisione storica dell’informazione che poi non guasta. Il tutto unito all’utilità delle tante notizie fornite che aiutano nel ripetere l’ascolto e nella possibilità di avere una risposta dalle emittenti contattate. Insomma, questa è una rivista di cui andare fieri, fatta come Dio comanda, come avevamo sempre sognato di leggere.

Riprendo l’argomento del viaggio in Turchia apparso sullo scorso numero della rivista. E’ stato un viaggio realizzato via

Agenzia turistica. A cavallo degli anni '70-'80 di secolo scorso, precisamente nel 1977 e nel 1981, partecipando ai concorsi della TRT Voce della Turchia che allora non trasmetteva nella nostra lingua, vinsi per ben 2 volte il loro concorso di composizione annuale. Un'exploit probabilmente mai riuscito a qualcun altro negli anni a venire. Ma era destino che per allora non potessi

andare in Turchia per motivi diversi. Quei concorsi, che adesso per motivi economici sono sospesi (sostituiti con la domanda del mese), si organizzavano dal 1968 verso Marzo-Aprile

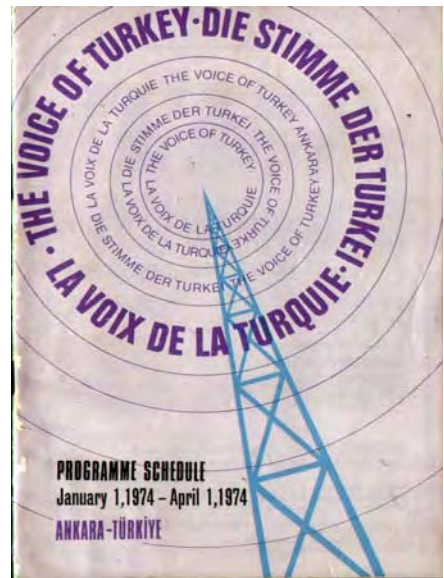

M. Giovanni Sergi  
 Via Crotone 33  
 98010 Camaro Inferiore  
 Messina ITALIA

Ankara, le 8 aout 1977

Cher Monsieur Sergi,

Nous avons le plaisir de vous annoncer qu'à la suite du concours organisé par la Voix de la Turquie, votre composition s'est vue attribuer le premier prix. La TRT serait très honorée de vous accueillir en Turquie pendant une semaine.

Nous aurons cependant besoin de quelques renseignements supplémentaires, afin de pouvoir rendre votre séjour plus agréable. Nous vous prions donc de nous communiquer avant le 20 aout 1977, au plus tard, les renseignements suivants:

- votre curriculum vitae
- votre profession
- les langues que vous parlez
- comment pensez vous profiter de la semaine que vous allez passer en Turquie
- tout autre renseignement ou demande que vous jugerez bon de nous communiquer.

Votre billet d'avion Rome-Istanbul-Rome vous sera envoyé par poste. Votre séjour en Turquie est prévu entre le 18 et le 25 septembre 1977. Nous vous prions de nous faire savoir si vous pourrez être ou non notre hôte entre ces deux dates.

Dans l'attente de vous lire veuillez agréer, Monsieur, l'expression de nos salutations respectueuses.

Mme Esin ÇELIKKAN  
 (Présidente des Sélections de la TRT destinées à l'étranger.)

Veuillez adresser votre réponse à :

M. Rahmi TUNÇALP  
 Büküm sokak 40/4  
 Kavaklıdere, Ankara  
 TURQUIE

Ankara, le 27 Aout 1981

Cher Monsieur Giovanni,

Nous sommes très heureux d'avoir reçu votre lettre du 27 juillet. Nous sommes très émus de l'intérêt que vous manifestez à l'égard de notre pays.

Nous tenons à vous signaler que votre voyage en Turquie aura lieu vers la fin du mois de septembre. Vous serez bientôt avisé de la date à laquelle vous pourriez quitter l'Italie pour la Turquie et de toutes les indications nécessaires à vos déplacements.

Avec l'espoir de vous accueillir bientôt en Turquie, nous vous prions d'agréer, cher Monsieur l'expression de nos sentiments les plus cordiaux.

Zeynep Güllüç  
 Directrice du Service des Relations en Langue Française

dando possibilità ai vincitori di trascorrere in Settembre tutto speso una settimana in Turchia. Il concorso del 1977 aveva per titolo: "Cipro, la perla del Mediterraneo e gli eventi che hanno condotto alla crisi", mentre quello del 1981 era dedicato ad Atatürk fondatore della Turchia moderna. In italiano la TRT trasmette dal 2005, ma aveva già trasmesso in tale lingua nel 1938 unitamente al francese, all'inglese e al tedesco, come risulta da una petizione del GARS degli anni '80 per reintrodurre programmi in italiano a Radio Voix de la Turquie.

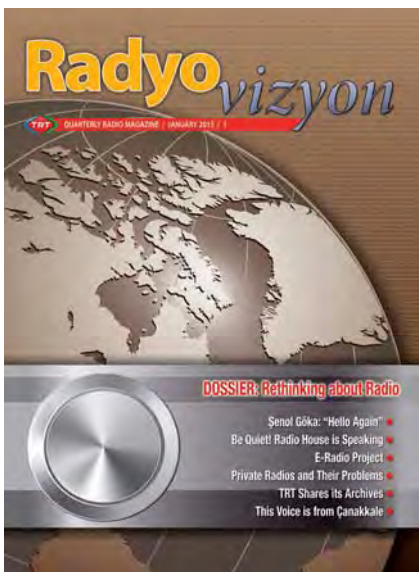

Prima che la programmazione venisse veicolata dal web di internet, le emittenti si servivano della schedule (orari+frequenze) che a volte raggiungeva l'imponenza di una vera e propria rivista, come è stato il caso della radio turca, vedi la copertina riprodotta in alto a destra. In quella pubblicazione di 44 pagg. si trovava di tutto, compresa la citazione di lettere degli ascoltatori e il Programma DX. Interessante l'elenco delle stazioni regionali o locali come Ankara, Cukurova, Diyarbakir, Istanbul, Izmir, Erzurum, Antalya, Kars, Van, Gaziantep, Trabzon, in onde lunghe o medie, mentre Hakkari diffondeva su 7650 kHz. Col tempo quelle emittenti sono venute meno, oggi ne esistono alcune presenti in streaming di internet. Di quelle ascoltate negli anni accennerò nella prossima pagina.

La copertina che qui vediamo a sinistra si riferisce alla pubblicazione trimestrale odierna *Radyovizyon* di 68 pagg. offerta in PDF anche in inglese, che riprende dopo l'interruzione di 4 anni. Sul n. 17 del Gennaio 2015 vi sono diversi articoli, anche storici, alcuni di indubbio interesse come quello sulle vicende della sede della TRT. Disponibile anche il n. 18.

A pag. 14 vediamo diverse foto dell'edificio della TRT e la locandina del film Topkapi - La Luce del giorno. Topkapi è un museo che abbiamo visitato a Istanbul (ex Costantinopoli e Bisanzio). Il film del 1964, tratto dal romanzo di Eric Ambler, narra le vicende del furto di un prezioso pugnale custodito proprio nel Museo.

Le conferme sono costituite da lettere-QSL, alcune manoscritte, il massimo



Suleyman Erdal, Capo del Dipartimento Servizi per l'Estero.



cui potevamo sperare, lettere piene di amicizia e di simpatia, uno scambio epistolare con notizie di prima mano. Questa Turkish Polis Radyosu or-





T.C  
TÜRKİYE RADYO — TELEVİZYON KURUMU  
GENEL MÜDÜRLÜĞÜ  
Antalya Bölge Müdürlüğü

ANTALYA

SAHI : B.02.2.TRT.1.03.01.00/626-532  
19/7.1996

KONU : Yayın teyidi hk.

Ref : Your letter of June 16, 1996  
Subject : About confirmation

Mr. Giovanni Sergi,

We, the employees of Antalya Radio which is broadcasting as a station of Turkish Radio and Television Association, are very happy for getting your report that our radio can be listened to in Italy.

We confirm that, as it is reported in your letter, our station is operating on 891 KHz-336.7 meters.

We present our thanks for your compliments and wish you happiness.

Yours sincerely,  
*Nahit KATLAN*  
Nahit KATLAN  
TRT Antalya Regional Director

mai non esiste più in onde corte, ne troviamo soltanto una in FM. Questa che vediamo a sinistra è la conferma di Radio Antalya del 1996 che diffonde ancora oggi su 891 kHz programmi regionali dalle 06.00 alle 15.00, il resto del tempo si collega alla rete nazionale. In basso, un'altra conferma, quella di Izmir. Un ascolto del 26/04/1996 su 927 kHz (diffonde localmente dalle 07.00 alle 16.00). Con la sua lettera Nur Demirayak (uno speaker) inviò la scheda del programma settimanale e due belle cartoline illustrate della Turchia e di Izmir. La lettera in particolare rappresenta un piccolo tesoro delle carte, una pagina e mezza manoscritta in inglese in cui ai particolari tecnici della sua emittente aggiunge informazioni e opinioni personali, scrive: "Vi sono diversi italiani che vivono qui. Gli italiani mi piacciono. Da ambo le parti amiamo maccheroni e pizza, in definitiva siamo mediterranei. Messina assomiglia molto a Karsiyaka...". Quanto diversa è questa lettera da quei casilimite in cui lo scrivente dice sol-

G. Sergi  
Via Crotone  
I-98149 Messina  
Canaso Inferiore  
Italia

Nur Demirayak  
#37 Sok. 1/3 D:2  
Konyolu 35530  
IZMİR-TURKİYE  
6th, June.

Dear Giovanni Sergi,  
It was great pleasure to receive a really nice letter from you. Thanks a lot!  
Your technical knowledge about us is right. We have several channels. R-1 is on 323.6m. in medium waves, R-2 is about only daily news on MHz 94.7 with ERP 30 Kw, R-3 is only about jazz and classical music. You can find R-3 on MHz 88.0, 89.1, 92.9 or 91.0. all broadcast 24 hours all days.  
We depends on central broadcast but several time of the day we broadcast can find which programmes going on all but for a week between 24 June - 30th june. gesel yayın meaning is regional broadcast square shows that broadcast belongs to programmes are is named "Yayın Bölge 14.30 and goes till 16.00 and the other 13.15 after news named Müzik Market my voice. These times are local. Please atkch to British time.

tanto: "Confermiamo il suo rapporto d'ascolto!". E dobbiamo pure accontentarci, in quanto è sempre meglio qualche rigo che niente in assoluto, un rapporto d'ascolto come diversi rimasto purtroppo senza risposta. Anche dell'emittente testimoniata dalla lettera qui sotto riprodotta non vi sono più tracce. Intendo parlare di Cinarlı Anadolu Teknik Ve Endüstri Meslek Lisesi Deneme Radyosu, una radio studentesca della zona di Izmir usata come laboratorio per il dipartimento di elettro-

nica. Diffondeva in orario scolastico (mattino e pomeriggio) in FM, onde medie (1200 KHz) e corte su 7100 kHz con 100 Watts. Un ascolto del 1993. Siccome si tratta di emittenti particolari, spesso di portata strettamente locale, non dispongono di cartolina o lettera-QSL e nemmeno di personale adatto alla corrispondenza come lo può avere una Voce della Turchia o una emittente con servizio internazionale per la cui bisogna si occuperà la segretaria o persona delegata dalla dirigenza. A rispondere quindi potrà essere lo stesso presentatore o speaker, il produttore del programma ascoltato, ma pure il Direttore o l'ingegnere-capo per gli argomenti tecnici. A pag. 16 vediamo la lettera ricevuta da Radio Istanbul che fino a qualche tempo fa trasmetteva

ÇINARLI ANADOLU TEKNİK VE ENDÜSTRİ MESLEK  
LİSESİ DENEME RADYOSU  
O.D. 1200 KHZ. 250 H. K.D. 7100 KHZ. 42,25 M. TA06

Verification Letter

Dear Mr. Giovanni Sergi

We have received your reception report. We would like to thank you for your interest to our radio.

Our radio is a school radio. Our school gives education on ten different technical subjects. (A vocational school) The radio is the educational aimed radio of our electronics department. It is used as a laboratory. Our broadcasting is organized only by the students. Our transmitters have been prepared by our students and they broadcast on

MW 1200 KHZ. 250 H. 250 Watt.  
SW 7100 KHZ. 42,25 M. TA06 100 Watt.

Besides our studies on stereo FM broadcasting are going on. Our daily broadcasting hours are as follows;  
In the mornings, from 10.00 to 12.00 hours. In the afternoons, from 13.45 to 16.00 hours. (Only in the weekdays)

We wish to continue our relationship with you. Please write to us soon. All we would like to send you all the best wishes. Bye ...

Izmir 15/12/1993

Address:  
Çınarlı Anadolu Teknik ve  
Endüstri Meslek Lisesi  
Deneme Radyosu  
35110 Çınarlı / Izmir  
TÜRKİYE

Technical Manager  
Gökseki UYSAL

12.9.1996  
ISTANBUL

Dear Mr. Serpi,

I work as a producer in Turkish Radio and Television Corporation (TRT) Radio Istanbul. That was my programme which you have listened in your country.

I received your letter last week. You made me very happy.

Thank you very much for your interest...!

I produce this programme once in a week. (Friday, 23.15-00.35) It's title is "Gecenin Icinde" in Turkish. You can translate this into English as "Through the Night". My programme is about art and actuality. For example in my programme which you have listened to, covered an interview with Asli Erdogan. She is a young Turkish writer. She has published two books and she is a voyager at the same time.

You wrote in your letter that you love Turkish music. I love Italian music. I prefer classical music. I like Vivaldi music. He is my favorite composer. I like Italian pop music too. I love Italian people and also Italy. I went to Italy in 1989. I've seen Venice, Florence, Milano and Rome. I loved Florence and Rome very much. Because they've got beautiful historical places.

Leonardo da Vinci is my favorite man for all the time. His self-portrait is hanging on my wall.

Mr. Serpi, I hope you will continue listening to my programme. Thanks again your interest.

Yours sincerely,

Hilal Ertan

P.S : We will send to information about our station, times, frequencies, daily programmes and Radio Istanbul's history.

su 702 kHz dalle 04.00 alle 08.00. L'ascolto di questa emittente risale pure al 1996. A firmare la lettera è stato Hilal Ertan, produttore nella TRT di Istanbul, perchè suo era il programma ascoltato in quella occasione. Hilal parla di musica e della sua preferenza per Vivaldi, del suo viaggio in Italia nel 1989 dove ha visto Venezia, Firenze, Milano e Roma, località ricche di storia. Nella parete della sua stanza vi è un quadro di Leonardo Da Vinci, suo personaggio favorito.

Termino questa breve carrellata di emittenti turche con l'accennare alla radio del Diyarbakir. A firmare la

lettera questa volta è Fatih Sungur della dirigenza dell'emittente che diffonde su 1062 kHz dalle 06.00 alle 17.00. Fino ad alcuni anni fa il servizio era più esteso potendo contare anche su altre frequenze come Van 225, Malatya 594 e Gaziantep (ancora attiva) 765 kHz, tutti trasmettitori dalla potenza rispettabile che andava dai 300 ai 600 KW, quindi suscettibili di essere ascoltati anche in Italia nel periodo favorevole se non vi erano altre stazioni radio sulla stessa frequenza. Fatih nella sua lettera del 1996 parla di Diyarbakir e della zona che si trova nella parte sud orientale della Turchia.

Rimangono Trabzon (l'antica Trebisonda) su 954 kHz con programmi locali dalle 06.00 alle 15.00, Mersin 630 kHz dalle 05.00 alle 14.00 e Erzurum che si può seguire in streaming di

Dear Giovanni Serpi

We took the your letter, which is about the your idea of the Region of Diyarbakir Radio. Thank you we were happy.

You said that, you can take the our radio signal, it is very nice for us, because listening of the our Radio from the far away of the Turkey. We are happy because the being of the Radiofriendship like you in Italy. Also we took the your post-card which shows your birth-place. It is very nice a place. Your city is very modern, the sea is wonderful and I guess that Badireza is a antique place.

Also I want to give some information about the Diyarbakir. Diyarbakir is a big modern city in the southeast of the Turkey. It's castles are very famous in the world. Nearly one million-five hundred thousand (1.500.000) people are setting in Diyarbakir. The Diyarbakir castle's is second largest in the world. (First is "the China castle's")

Now, I want to give some information about the Radio of Diyarbakir. The Radio of Diyarbakir give service between "05.00 am - 12.25 pm. Also the Radio of Gap give service "01.00 pm" under the name of Radio of Diyarbakir.

Our Broadcast generally includes, Education, ma. News, Entertainment, Turkish Art Music, Turkish Folk, kish Pop Music. We have the very big Broadcast Network station of the Diyarbakir Radio is located in Gnar and Malatya, Van and Diyarbakir connected with it.

Our total power is 2100 Kw and also 74 30 Kw.

The next paper, I gave some information of the Radio of Diyarbakir.

The Name of Station	Transmitter Power (Kw)	Broadcast Wave	Broadcast Frequency (kHz)	Wavelength
Diyarbakir	300	Middle wave	1062	282.48
Gaziantep	600	Middle wave	765	392
Malatya	600	Middle wave	594	505
Van	600	Long wave	225	1333.3
Karacadağ	30	FM	103.3 (MHz)	—

We will happy, continue of the this Radio friendship between the personal of the Diyarbakir Radio and you. We are sending our lovely feelings from Diyarbakir to Messina.

Yours sincerely,

Fatih SUNGUR  
TRT  
Radio Head Management  
DIYARBAKIR

internet, beninteso insieme a tutte le emittenti turche oggi attive.

La prima trasmissione speciale della Turchia per l'estero è stata fatta l'8 Gennaio 1937 in occasione del problema di Hatay con la Siria (Alessandretta/Iskanderun) che nel 1939 andò alla Turchia. Programmi regolari iniziarono il

23 Ottobre 1938. Leggiamo nella nota dell'emittente: "Nel periodo della seconda guerra mondiale, la radio di Ankara conquistò l'attenzione dell'opinione pubblica, molto più delle altre radio del mondo, grazie alle sue trasmissioni neutrali in onda corta. Negli anni tra il 1943 e il 1949, nacque la possibilità di fare trasmissioni negli Stati Uniti, in Estremo Oriente e in Australia. Un altro periodo importante nella trasmissione estera fu quello degli anni 1949-1958, in cui la Turchia fece parte nella NATO e partecipò alla guerra di Corea, avendo così importanti relazioni con il mondo occidentale. Le trasmissioni verso l'estero svolte dal loro inizio fino alla fine degli anni '50' con il nome "La Radio di Ankara" in Onda Corta, cominciarono ad esser effettuate sotto il nome "La Voce della Turchia." "La Voce della Turchia", il primo maggio 1964, cominciò a realizzare le trasmissioni all'interno di una nuova organizzazione presso la Televisione e Radio Statale della Turchia (TRT). Ancora oggi le trasmissioni della Televisione e Radio Statale della Turchia verso l'estero vengono effettuate dalla Radio "La Voce della Turchia." "La Voce della Turchia" presso il Dipartimento delle Trasmissioni Estere ogni giorno trasmette programmi in 29 lingue: Turco, Tedesco, Arabo, Albanese, Azero, Bosniaco, Bulgaro, Cinese, Dari, Persiano, Francese, Georgiano, Croato, Inglese, Spagnolo, Italiano, Kazaco, Kirghizo, Ungherese, Macedone, Usbeco, Pashtu, Rumeno, Russo, Serbo, Tataro, Turkmeno, Urdu, e Greco. Le trasmissioni della Radio "La Voce della Turchia" raggiungono tutto il mondo attraverso le

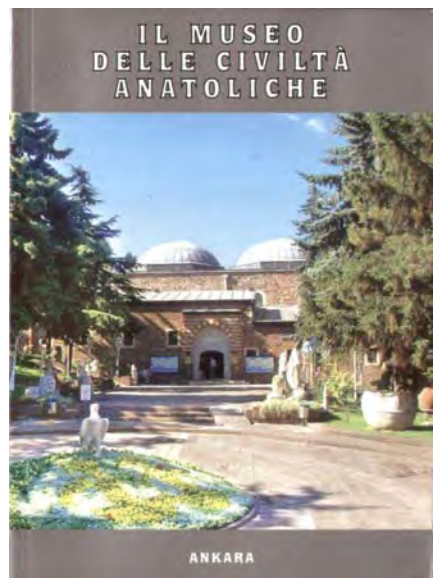

onde corte, il satellite e internet. "La Voce della Turchia" ha in progetto di aumentare le sue trasmissioni di interesse locale e di avvicinarsi agli ascoltatori sviluppando la sua rete in onde medie. "La Voce della Turchia", seguendo il principio di divulgare le notizie in maniera neutrale, affidabile e veloce e cercando di svolgere le sue trasmissioni con contenuti ricchi e interessanti, rivolte alla gente da ogni età, sta consolidando sempre più il suo posto sul territorio nazionale. La gente turca e la Turchia si fanno conoscere attraverso le loro trasmissioni, di cui fanno parte principalmente pro-

grammi culturali, artistici e musicali". Non abbiamo alcun problema ad ascoltare la Voce della Turchia in italiano alle 14.00-14.25 su 9610 kHz, orario valido fino al 24 Ottobre. Chi vuole scrivere può farlo indirizzando: P.O.Box 333 -

Yenisehir - Ankara 06443 - Turchia; email: italian@trt.net.tr Durante il nostro viaggio in Turchia che ci ha permesso di visitare diversi centri dell'Anatolia, sulla via del ritorno verso Istanbul il 2 Maggio prima di andare a pranzo ci siamo incontrati ad Ankara nella piazzetta antistante il Museo delle Civiltà Anatoliche con Mehtap Yildiz della TRT, la radio televisione turca. Lì abbiamo fatto un'intervista estemporanea perchè la sede della radio era un pò distante. Da lei ho saputo che la Redazione italiana dispone di 2 persone e che dovrebbe proseguire con le trasmissioni. Non fanno più concorsi con viaggi ma esiste un piccolo quiz mensile con premi dal logo VOT, cioè oggetti-premio realizzati appositamente per questa radio.



**Intervista.** Giovanni: "E allora io... qua siamo ad Ankara di passaggio. Io sono Giovanni Sergi l'ascoltatore, un vecchio ascoltatore della Voce della Turchia. E qui c'è davanti a me la responsabile della Redazione italiana della Voce della Turchia". - Mehtap: "Salve a tutti, sono la responsabile della Redazione italiana della TRT e corrispondente della RAI italiana. Siamo con Giovanni e con la moglie, e siamo ad Ankara, adesso visiteremo il Museo delle Civiltà Anatoliche e... lo posso dire...". - Giovanni: "E' un vecchio museo sugli Hittiti e in genere delle civiltà anatoliche, si vedono altre cose, insomma in genere tutte le civiltà che si sono succedute in questa zona. E mentre gli altri miei compagni, siamo in 16, un gruppo di turisti italiani che hanno visitato con me questa parte occidentale della Turchia. Quindi mentre loro stanno visitando questo Museo della civiltà hittita e anatolica, noi siamo qua e stiamo facendo una breve intervista, anzi sta facendo l'intervista a me, perchè io praticamente sto riprendendo qua soltanto con la telecamera". - Mehtap: "Lei può parlare anche delle sue impressioni?" - Giovanni: "Sì, allora, per quanto riguarda il giro che abbiamo fatto è stato molto bello vedere tutte queste cose, diciamo la Turchia prima dei Turchi. Ci hanno parlato di Roma che ha conquistato questa zona, poi dei Bizantini, tutto quanto è accaduto qui in questa zona. I monasteri greco-ortodossi, la particolare formazione del terreno con quei picchi con sopra il masso che c'è. Insomma è interessante vedere tutte queste cose, quindi io inviterei chiunque può a venire prossimamente in questa zona qua. E' interessante conoscere tutte queste cose. E poi devo dire che ci hanno accolti bene. L'interprete, la guida è stato all'altezza della situazione, ci ha spiegato tantissime cose mentre eravamo sul pullman e passavamo il territorio, ci diceva questo è questo, questo è questo, anche ci ha parlato della situazione politica, sociale, insomma ci ha dato tantissimi dati per vedere com'è la situazione, confrontare questa parte della Turchia con

la nostra in Italia, insomma fare un confronto di tutte queste cose qua. E quindi devo dire che è stata un'esperienza positiva, molto positiva, e quindi invito chiunque può a venire qua prossimamente".  
 Mehtap: "Cosa mi può dire della cucina turca?". - Giovanni: "Diciamo che è..." - Mehtap: "Differente, c'è una differenza". - Giovanni: "Però mi piace, perchè nel cibo che abbiamo gustato non c'è molto grasso, c'erano ceci, legumi, verdure anche, e pezzettini di pollo o anche di carne. E' stato anche interessante mangiare questo tipo di cibo. In fondo ci è piaciuto anche così, anche se un pochettino diverso dal nostro, quello che mangiamo noi". - Mehtap: "Il comportamento dei Turchi verso stranieri?" - Giovanni: "Cerchiamo di farci comprendere, io con un poco d'inglese, e però nessuna difficoltà, comunque anche a gesti ci comprendevamo, qualcuno parlava l'italiano, poche parole ma ci comprendevamo benissimo". Mehtap: "Grazie a te...". Giovanni: "Anche a te". La TRT trasmette in italiano dal 1° Gennaio 2006.  
 Nella pag. precedente in alto a destra vediamo la copertina del libro in italiano "Il Museo delle Civiltà Anatoliche" del 2010, 260 pagine in carta patinata con numerosissime foto a colori dei reperti esposti nelle varie sale del museo.

## In ricordo di una vecchia emittente pirata svedese

# RADIO NORD REVIVAL

Raramente nella nostra rivista Radio Notizie abbiamo parlato di emittenti pirates o non ufficiali, ma con questa che viene dalla Svezia ci sembra l'occasione buona per farlo. Per pirate intendiamo emittenti "free" non autorizzate con trasmissioni provenienti da navi ancorate off shore, fuori dalle acque territoriali di uno Stato, la cui potenza di



emissione in onde corte e medie è molto bassa. Trasmettono per hobby sola musica di genere diverso, ma non sono da escludere pubblicità per pagarsi le spese, messaggi degli ascoltatori e interviste politiche. Radio Nord è stata un'emittente

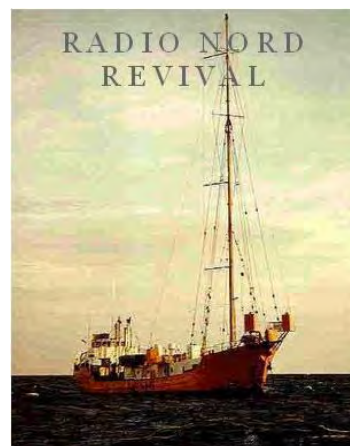

te attiva dall'8 Marzo 1961 al 30 Giugno 1962 in acque internazionali nel Mar Baltico al largo di Stoccolma. Nel Marzo del 2011, per ricordare i 50 anni, le Poste svedesi hanno autorizzato le trasmissioni di una temporanea stazione radio offshore, Radio Nord Revival, su 1512 e 6060 kHz dal trasmettitore di Kvarnberget, Vallentuna, con test che riproducevano il segnale originale di apertura di quell'8 Marzo 1961.

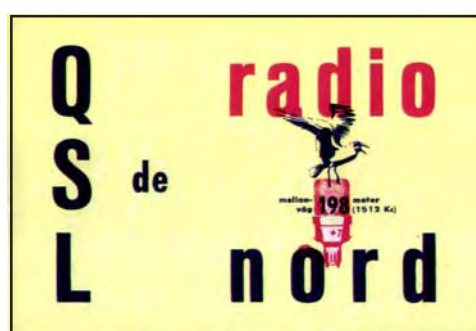
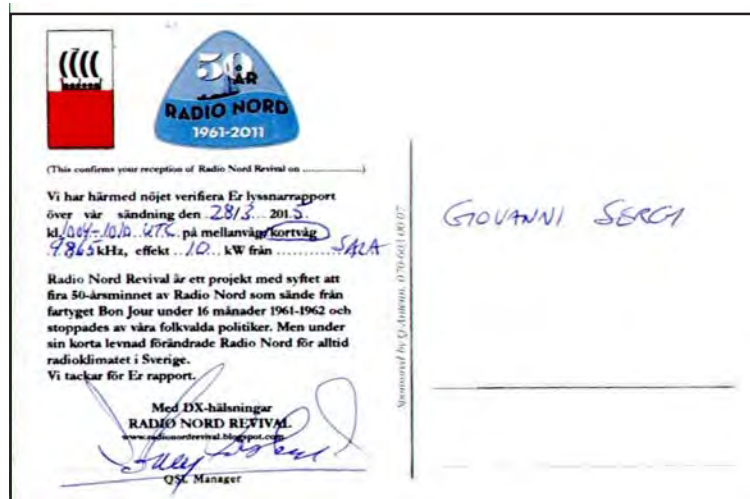

Nella cartolina QSL riportata a sinistra notiamo una nave vichinga stilizzata e il sigillo dei 50 anni di Radio Nord, QSL utilizzata presumibilmente dal 2011, sponsorizzata da Q-Antenn (ditta svedese specializzata nella costruzione di antenne) per sostenere le spese

di stampa. L'ascolto è stato realizzato il 28 Marzo 2015 su 9865 kHz (10 KW) dalle 10.04 alle 10.10 UT, il giudizio sulla ricezione con il codice SINPO è stato di 3-5-4-3-3, cioè abbastanza agevole. Programma parlato e musica con coro di voci dalla Boheme. Il file wav è stato inviato a [info@rock.x.se](mailto:info@rock.x.se), mentre la lettera all'indirizzo: Ronny Forslund - Radio Nord Revival - Vita Huset - 17995 Svartsjö - Sweden, accludendo 1 dollaro (si può mandare anche 1 IRC), in modo che la QSL fosse cartacea. I rapporti provengono da tutto il mondo, in particolare da Stati Uniti, Giappone, Nuova Zelanda, Malesia, Egitto, Australia, ma a far la parte del leone è l'Europa.



Qui vediamo Bernt Nyberg e il trasmettitore OC da 10 kW di Ringvalla, Sala.

In passato sono stati fatti dei test da Kvarnberget, Vallentuna su 1512 kHz (2,5 KW, effettivo 1 KW) e da Ringvalla, Sala su 3950 e 6065 kHz. Nel 2014 Radio Merkurs 1485 kHz (2,7 KW) in Lettonia ha fatto da relay nei giorni e nei periodi prescelti. Frequenze variabili da 500 Watts sono state usate dal Castello, Vaxholm (foto con l'isoletta a pag. 18), la località da dove il 1° Settembre 1919 è partita la prima trasmissione radio della Svezia. Chiunque voglia visitarla nei fine settimana (Sabato) può consultare gli orari dei battelli e mettersi d'accordo con i responsabili dell'emittente. Le frequenze estive valide sino a Ottobre sono queste: 3955, 3975, 6060, 6175, 7390, 7440, 9405 e 9705 kHz, frequenze a disposizione di chi volesse acquistare spazi orari per suoi propri programmi, infatti tramite Radio Nord si possono seguire programmi di European Music Radio, Atlantic 2000 International, Radio City, Radio Merkurs, The Ronny B. Goode Show, Country Box, SDXF Sveriges DX-Forbund ed altri. La buona ricezione (ascoltare verso le 08.00-19.00) è intesa per i Paesi nordici, in generale per il Nord e Centro Europa, con difficoltà in altre aree. In internet esiste numeroso materiale, foto e testo, per conoscere le vicende di questa emittente non ufficiale all'indirizzo: [radioarkiv@gmail.com](mailto:radioarkiv@gmail.com) - A destra: Ronny Forslund.



book is richly illustrated in color with many previously unpublished pictures! 424 pagg.book +DVD. [info@premiumpublishing.com](http://info@premiumpublishing.com) - Premium Publishing, Box 30184, 104 25 Stockholm

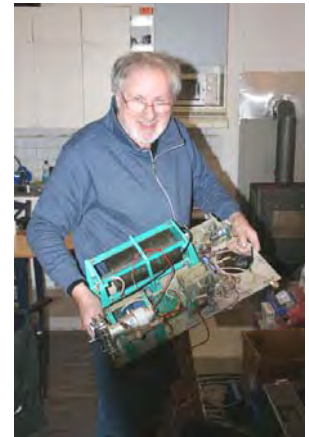

mi, infatti tramite Radio Nord si possono seguire programmi di European Music Radio, Atlantic 2000 International, Radio City, Radio Merkurs, The Ronny B. Goode Show, Country Box, SDXF Sveriges DX-Forbund ed altri. La buona ricezione (ascoltare verso le 08.00-19.00) è intesa per i Paesi nordici, in generale per il Nord e Centro Europa, con difficoltà in altre aree. In internet esiste numeroso materiale, foto e testo, per conoscere le vicende di questa emittente non ufficiale all'indirizzo: [radioarkiv@gmail.com](mailto:radioarkiv@gmail.com) - A destra: Ronny Forslund.

During 16 months, between 1961-62, Jack S. Kotschack shook the Swedish establishment by broadcasting radio from a boat anchored in international waters in the Baltic Sea. The radio aired modern pop music, news - and advertising, loved by the Swedish listeners. Politicians however raged and threatened the radio with reprisals and governmental trade boycotts against those companies who advertised through the pirate radio. Behind the scenes intense investigations were ongoing on how to stop the broadcasting. The

## Emittenti regionali della BBC BBC SOMERSET

In passato questa emittente locale della BBC ha confermato con lettera aggiungendo adesivi e altro, ora non più, adesso si limita a dire via email per bocca di Rachel Andrews che "conferma il rapporto d'ascolto". Chi è Rachel Andrews? Lei si firma come Deputy news editor, cioè responsabile alle notizie, e come



giornalista ha fatto esperienza presso altre emittenti locali della BBC, ed è stata corrispondente a Parigi. Durante il corso di laurea (lingue francese e italiano all'Università di Bristol) ha lavorato presso quella sede della BBC. Così parla francese e italiano.

L'ascolto di BBC Somerset risale al 9 Aprile 2015 su 1566 kHz dalle 19.33 alle 19.36 UT, con SINPO 2-4-3-4-2. In quel mentre si notava un'emittente non identificata in sottofondo sulla stessa frequenza. Parlati in inglese con voce maschile e canzone di musica leggera. Adesso un pò di storia. Il primo servizio della BBC per la contea di Somerset è stato effettuato nel 1978 come misura di emergenza ai danni recati dalle forti tempeste nella zona, però l'emittente vera e propria è stata lanciata come BBC Somerset Sound l'11 Aprile 1988 per mezzo della ex frequenza di Radio Bristol 1323 kHz. Era situata negli studi sopra il bar St. Paul di Taunton, con un piccolo studio di collegamento a Yeovil. Il segnale su 1323 kHz

**Greetings from Italy**

Azioni  
Rachel Andrews ([rachel.andrews@bbc.co.uk](mailto:rachel.andrews@bbc.co.uk))  
Aggiungi ai contatti  
08:09

A: 'sergi giovanni'





Dear Giovanni,

Many thanks for your email. We don't send out QSL cards, but I can confirm your reception report.

Kind regards,

**Rachel Andrews**

Deputy news editor  
BBC Somerset: 01823 323956  
Mobile: 07525 597379  
[www.bbc.co.uk/bbcsomerset](http://www.bbc.co.uk/bbcsomerset)



fu per diversi anni interferito da una stazione radio russa. Nell' Agosto del 2002 BBC Somerset si spostò nella nuova sede di Park Street a Taunton e ottenne una più adeguata frequenza di 1566 kHz. Il 3 Dicembre 2003, le venne anche concessa l'ex frequenza FM di Radio Bristol 95.5 MHz. Attualmente l'emittente diffonde su queste

due frequenze per tutta la storica contea di



Somerset e per le zone limitrofe. Ascoltatori di località distanti come la Finlandia hanno dichiarato di ricevere la stazione chiaramente. In onde medie vengono fatti i commenti sul cricket mentre regolari programmi proseguono in FM. Siccome Somerset attualmente non dispone di DAB multiplex, non si può ascoltare il digital radio. I servizi comprendono notizie aggiornate e informazioni sulla contea, mentre gli show sono un mix di ospiti, dibattiti, concorsi, musica e iniziative varie. Il sito web venne lanciato nel 2003, mentre dal 2007 si dispone di un pullmino per far sentire la presenza dell'emittente, apprendere ciò che la gente desidera sentire, portare la promozione culturale del leggere e scrivere, diffondere show in diretta. Indirizzo: Broadcasting House, Park Street, Taunton, Somerset TA1 4DA - England.

## La radio regionale argentina **RADIO NACIONAL ESQUEL**

Giovanni Sergi

Si tratta di un caro ricordo della mia visita in Argentina nella primavera del 2014, precisamente il 13-24 Aprile. L'ascolto è del 18 Aprile mentre eravamo alloggiati, io e mia moglie Cinzia, all'Hotel Posada Los Alamos



di El Calafate, nella Patagonia meridionale. Situata nella provincia di Chubut, l'odierna emittente iniziò a trasmettere il 25 Novembre 1961 con il direttore Horacio Angel Iturrioz. Dalla creazione del Sistema Nazio-



nale dei Mezzi pubblici nel 2001 e principalmente come conseguenza dello sviluppo dei mass media dal 2003, Radio Nacional Esquel iniziò una nuova fase. Vennero superati anni di abbandono, durante i quali l'emittente andò avanti grazie alla volontà, alla vocazione e alla professionalità dei suoi dipendenti, i quali combatterono i venti di privatizzazione degli anni '90 per mantenere inalterato il servizio che storicamente LRA9 aveva offerto agli abi-



**Francisco F. Peralta**  
 Director LRA 9  
 Radio Nacional Esquel  
 www.lra9.com.ar

**Radio Nacional Esquel**  
 La Radio Pública  
 AM 560 khz  
 FM 88.7 Mhz

Tel. + 54 2945 45 1900  
 + 54 2945 45 3748  
 Cel. + 54 9 2945 643000  
 esqueldireccion@radionacional.gov.ar

*manoperalta 332  
 ya looo com.99*

**FACEBOOK**  
**FRANCISCO FERNANDO PERALTA**

**Radio Nacional**  
 La Radio Pública

www.radionacional.com.ar

tanti della cordigliera e della meseta (cioè la montagna e la pianura) del Chubut con i servizi di solidarietà ed educativi, e con i messaggi ai residenti. Con il 2005 iniziò una nuova tappa di trasformazione per tre argomenti principali: l'aggiornamento delle attrezzature, la produzione di contenuti locali e la presenza continua negli eventi della comunità. Nel Febbraio 2005 l'emittente disponeva soltanto di una CPU per la trasmissione in AM, mentre oggi annovera una rete di 10 computer con sistema WI-FI e una connessione in banda larga che ha permesso lo scambio di contenuti e informazioni verso e dall'emittente, tra personale e ascoltatori, tra produttori indipendenti e promotori culturali. La sfida degli anni a partire dal 2009 è stata l'installazione dei nuovi trasmettitori in FM da 1 KW già esistenti nell'edificio apposito e quello per AM da 25 KW prossimo alla consegna. Senza dubbio quanto realizzato in questi anni ha superato ciò che era stato fatto in più di 40 anni grazie al lavoro collettivo di personale e direzione dell'emittente, con l'appoggio delle autorità della Radio Nacional e del Sistema Nacional de Medios Publicos, e con il sostegno permanente di sponsor, Ditte varie, Stato provinciale e diversi Comuni della regione. Con un piano per le Comunicazioni le cui assi sono state la diversità culturale, il pluralismo e il compromesso sociale, si è iniziato a integrare collaboratori con convegni di diffusione e accordi commerciali che sommati al lavoro e alla responsabilità dei suoi periodisti, annunciatori e operatori permettono all'emittente di offrire oggi con orgoglio più di 55 produzioni locali. "Stiamo tentando di differenziare gradualmente", dicono i responsabili, "le nostre produzioni dirigendo gli sforzi a sostenere il nostro uditorio storico del segnale in AM

ed ad attrarre più giovani nella nostra offerta sulla FM. I medesimi contenuti comunicati in modo diverso e una diversità e apertura che invitano a essere protagonisti dei nostri segnali. Esiste una frase che esprime chiaramente questa situazione: abbiamo ottenuto che i nostri giovani raccontino ai loro padri di seguire quella radio che ascoltavano i loro nonni. Oggi il nostro impegno è di seguire approfondendo questo percorso, offrire ogni giorno più visibilità ai settori sociali più trascurati, stimolare la produzione di contenuti locali, promuovere argomenti che condannino pratiche discriminatorie, costruire spazi per la diversità delle espressioni culturali della regione, come anche quelli per la difesa permanente dei diritti umani. "Siamo il prodotto della nostra comunità, dobbiamo essere sempre presenti". Con questo slogan abbiamo definito l'interscambio con i nostri ascoltatori, ampliando i canali di comunicazione, segnando la presenza negli eventi culturali, sportivi e politici più importanti. Il 23 Febbraio 2006, centenario della città di Esquel, abbiamo ricominciato con le trasmissioni esterne e introdotto lo streaming della radio nella nostra pagina web [www.lra9.com.ar](http://www.lra9.com.ar). Da quel giorno ci siamo posti come obiettivo - sulla base dei nostri messaggi ai residenti - di mostrarci come parte integrante della nostra comunità. Così facciamo informazione con il nostro servizio di notizie e ci facciamo trovare lì dove accadono i fatti importanti della nostra regione, ci appassioniamo allo sport locale, mettiamo in primo piano le feste regionali, siamo presenti all'inaugurazione del gasodotto della Cordigliera, nelle emergenze climatiche e vulcaniche, siamo vicini ai nostri fratelli cileni, ci vedete impegnati nel dibattito sulla nuova legge dei Mezzi Audiovisivi, sosteniamo gli eventi culturali con le promozioni, partecipiamo agli avvenimenti del folklore, blues e rock, alle competizioni equestri, rispondiamo alle richieste di solidarietà, passiamo ad altre emittenti le nostre informazioni, e in questi modi diversi ci sentiamo di rappresentare il canale comunicativo della nostra identità regionale. Infine, abbiamo documentato per gli ascoltatori quanto detto fin qui con foto eloquenti e con il murale partecipativo all'ingresso degli studi di LRA9". I dati di questo ascolto sono quelli indicati sopra a destra, nella lettera-QSL di conferma. In quel periodo di tempo erano in onda notizie di attualità, poi indicazione del programma di Sabato dalle 20.00 alle 23.00. L'emittente si identificava come Radio Nacional, la Radio Publica. Può darsi che si possa ascoltare anche in Italia, in mattinata, con apparecchiatura adeguata. Indirizzo: LRA9 Radio Nacional Esquel - Avenida Alvear 1180 - (U9200AXY) Esquel - Chubut - Argentina.

# QSL



**AM560 • FM88.7**  
Nacional Esquel  
La Radio Pública

ESTIMADO: GIOVANNI SERGI  
LOCALIDAD: MESSINA /CAMARO INFERIORI  
PAIS: ITALIA

Nos complace confirmar su informe de recepción de nuestras emisiones con los siguientes datos:

Fecha: 18 de abril de 2014  
Hora Argentina: 5.26  
Frecuencia: 560 khz  
SINPO: 4-5-4-3-3  
Lugar de recepción: El Calafate  
Posada El Alamo (Santa Cruz, Argentina)

Con saludos cordiales:



Francisco Peralta  
Director LRA9 ESQUEL  
CHUBUT ARGENTINA

AM: 560 Khz.

FM: 88.7 Mhz.

Dirección: Avenida Alvear 1180

Teléfono: (02945) 45-3748 / 45-1900

E-mail: [info@lra9.com.ar](mailto:info@lra9.com.ar)

[esquel@radionacional.gov.ar](mailto:esquel@radionacional.gov.ar)

Web: [www.radionacional.com.ar/lra9](http://www.radionacional.com.ar/lra9)

Facebook: <http://www.facebook.com/pages/Lra9-Radio-Nacional-Esquel>

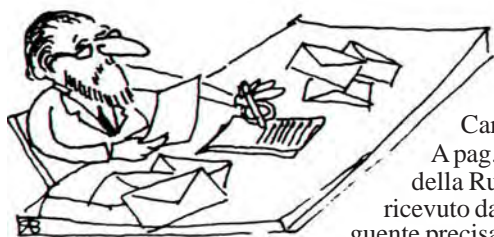

## LETTERE AL GARS RADIO NOTIZIE

(domande e curiosità varie a cura di Giovanni Sergi)

Cari amici lettori, benvenuti a un'altra puntata della rubrica di contatto.

A pag. 5 del numero 245 della rivista è apparso un articoletto dal titolo "La Voce della Russia" con sottotitolo "Storia dell'emittente radiofonica". A suo tempo ho ricevuto da Giovanna Germanetto la cui amicizia risale a tanto tempo addietro, la seguente precisazione. "Grazie, caro Giovanni, per aver pubblicato il materiale sulla storia di Radio Mosca in italiano. So da dove hai preso il testo. Alla base c'è quanto a suo tempo scrisse Valerij Prostavkov. Poi vi furono diverse aggiunte, già senza Prostavkov. Ci sono delle inesattezze e sinceramente non so chi sia la persona (o le persone) che si è presa la briga di redigere il testo iniziale. In particolare c'è un episodio in cui si parla della funzione di Radio Mosca durante la guerra. Si parla di Annamaria Zoccola di Cuneo con cui si sarebbe incontrato "un componente della Redazione Italiana", della notizia che suo padre era vivo, data da Radio Mosca. Ebbene quel "componente" sono io e la notizia da Mosca era stata letta da mio padre. Mi ero incontrata con Annamaria Zoccola du-



rante un mio viaggio a Cuneo e l'avevo raccontato in una edizione di "Lettere dall'Italia". Durante la mia assenza di tre anni da Radio Mosca, Aurelio e Veronica che allora condussero "Lettere dall'Italia", pure ne parlarono. Posso riportare il testo. *Aurelio: La voce che arrivava da Mosca, specialmente negli anni di guerra, fu sentita sempre come una voce di amicizia e anche di speranza. Sta a dimostrarlo una storia che Giovanna Germanetto ha già raccontato, ma che vale la pena sentire ancora una volta.*

*Veronica: "Un amico di Cuneo, Giovanni Bianco, mi ha fatto conoscere Annamaria Zoccola e sua figlia Armanda che da tempo volevano incontrarmi per raccontarmi una commovente storia. Il padre di Annamaria, Armando, il 4 marzo del 1944 a Saluzzo, in provincia di Cuneo, fu preso dai repubblicani e consegnato alla Gestapo. Con altri fu trasferito prima a Matthausen e poi ad Auschwitz. Invano furono gli sforzi dei parenti per vederlo nei luoghi di sosta della tradotta, per avere sue notizie. Non seppero più nulla di lui, non sapevano che era sopravvissuto agli orrori dei lager hitleriani e che era stato liberato dai soldati sovietici e portato in Urss perché era ancora in corso la guerra. Qui ebbe le prime cure. Fu allora che un giorno uno dei vicini, con le dovute precauzioni, erano tempi difficili, busso' alla porta della famiglia Zoccola e disse: "Radio Mosca ha trasmesso un annuncio in cui era detto: se la famiglia Zoccola ci ascolta, se ci ascolta qualcuno dei vicini, degli amici, dei parenti, la avverta che il loro congiunto e' vivo e che presto tornerà in Italia. L'annuncio sarà ripetuto domani". Il giorno dopo anche la famiglia Zoccola con grande emozione ascolto' quelle parole, dette fra l'altro da mio padre, Giovanni Germanetto, che collaborava attivamente con Radio Mosca. Annamaria con le lacrime agli occhi, continua Giovanna, mi ha fatto vedere una lettera, l'unica mandata da suo padre da Slutsk, cittadina alle porte di Minsk, in cui egli scriveva che sperava di poter riabbracciare presto la sua famiglia. Ed infatti torno' a Saluzzo nel 1945. Radio Mosca - conclude Giovanna - e' stata un insostituibile mezzo di contatto che a suo tempo ha aperto le porte della speranza alla famiglia Zoccola e ora permette a me di raccontarvi questa storia commovente".* - Sinceramente mi dispiace, forse mi offende persino il fatto che sia stato cancellato il nome di mio padre, e anche il mio. Perché, per quale motivo? Forse sai qualcosa di chi ha redatto quel grosso materiale? //Chi sta fuori dal Palazzo, cioè l'ascoltatore, non può rendersi conto se quanto messo a disposizione corrisponde a verità. Il materiale è stato reperito sul sito di Voce della Russia, e siccome era un brano storico mi è sembrato utile pubblicarlo. Adesso, la cara Giovanna con la sua precisazione ha aggiunto quanto necessario per completare quel testo//.



Giovanna prosegue: "Mi pare che non sia stato ancora stabilito a chi passerà l'edificio della Radio che ha indubbiamente una posizione straordinaria. Dentro praticamente non c'è più niente. Almeno dicono così quelli che ci sono stati. Nella piccola città di provincia di Chkalovsk nel museo del famoso aviatore russo Valery Chkalov ho fotografato l'apparecchio radio e la macchina che ricevette in premio per il trasvolo del Polo Nord nel 1936. Le foto non sono belle, ma te le mando ugualmente". /L'ultima foto riprende i veterani di Radio Mosca alla Giornata della Radio il 7 Maggio/. Ringrazio Giovanna per il suo intervento, e vorrei che ve ne fossero anche altri riguardanti la radio in Russia, magari ricordi particolari che ha vissuto in prima persona. A presto Giovanna e buone attività.

Dario Gabrielli. Da un gruppo Whatsapp cui sono iscritto ricevo: Announcement to closing International Radio Serbia on July 31. By the decision of Serbian government, International Radio Serbia ceases to exist on 31 July 2015. Thus our fruitful cooperation with you and our tradition of continuously informing the diaspora and the public worldwide of the current events, business and cultural capacities, beautiful land-marks, culture and tradition of Serbia and former Yugoslavia in 12 langs via shortwaves, Internet and satellite will be terminated. Thank you for having listened to us and for having trusted us for more than 79 years!! This is another station which goes from shortwave. Current A-15 schedule: 1730-1800 on 6100 BIJ 250 kW / 310 deg to WeEu Italian Mon-Fri; 1800-1830 on 6100 BIJ 250 kW / 310 deg to WeEu Russian; 1830-1900 on 6100 BIJ 250 kW / 310 deg to WeEu English; 1900-1930 on 6100 BIJ 250 kW / 310 deg to

WeEu Spanish; 1930-2000 on 6100 BIJ 250 kW / 310 deg to WeEu Serbian Sun-Fri; 1930-2030 on 6100 BIJ 250 kW / 310 deg to WeEu Serbian Sat, co-ch CRI Ar; 2000-2030 on 6100 BIJ 250 kW / 310 deg to WeEu German Sun-Fri, co-ch CRI Ar; 2030-2100 on 6100 BIJ 250 kW / 310 deg to WeEu French, co-ch CRI Ar; 2100-2130 on 6100 BIJ 250 kW / 310 deg to WeEu English, co-ch CRI Ar; 2130-2200 on 6100 BIJ 250 kW / 310 deg to WeEu Serbian Fri, co-ch CRI Ar (Ivo Ivanov).

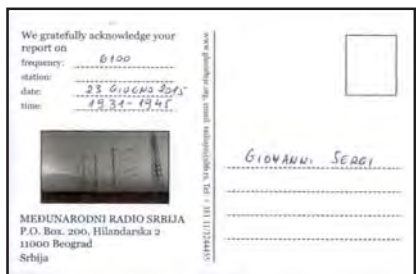

Insieme alla cartolina QSL, Radio Internazionale di Serbia ha incluso questo messaggio: “Governo spegne la Radio Internazionale della Serbia. Gentili ascoltatori, il Governo serbo ha deciso che il 31 Luglio la Radio Internazionale di Serbia - la Radio Jugoslavia cesserà di esistere. In questo modo sarà interrotta la nostra lunga collaborazione con Voi. Sarà interrotta anche la tradizione delle nostre trasmissioni per la diaspora serba e tutto il mondo, nelle quali venivano riportate in dodici lingue le notizie politiche ed economiche e gli articoli sulle offerte turistiche della Serbia e l'ex Jugoslavia, le loro bellezze naturali e la cultura. Le trasmissioni della Radio Internazionale di Serbia - la Radio Jugoslavia venivano trasmesse su onde corte per più di settant'anni”. E' un peccato che un'altra emittente internazionale che diffondeva anche nella nostra lingua ci abbia lasciato per sempre il 31 Luglio. Sul prossimo numero parleremo di questa ex Radio Jugoslavia.

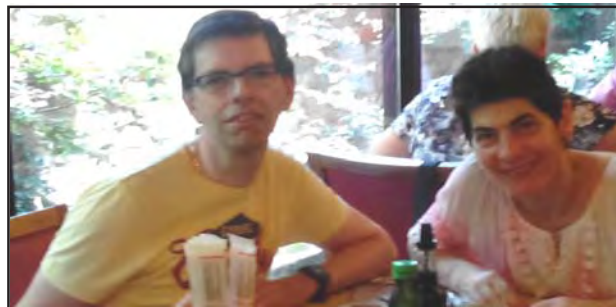
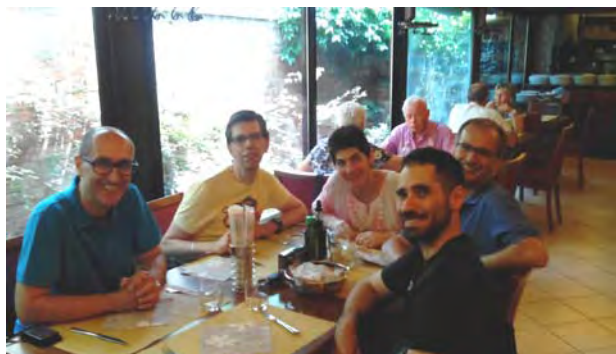

Sabrina, Andrea Camporese di Cadoneghe (Pd) ed Enrico Bellodi di Bologna. Ci siamo trovati come ogni anno a Padova per cercare di parlare un po' del nostro hobby, ma sembra che non ascolti più nessuno. Solo io ascolto un po' di emittenti internazionali e collaboro attivamente a qualche rivista che si dedica alle radio. Dopodiché Andrea Russo ha portato un ricevitore DAB ed abbiamo ascoltato qualcosa. Un saluto, Dario. Dimenticavo che abbiamo ricordato anche i tempi addietro quando c'era molto di più da ascoltare nelle onde corte. Inoltre ti informo che in Friuli ci sono stati altri due incontri sulla radio. Uno in provincia di Pordenone dove partecipa Giuseppe Corba ed un altro incontro sempre in Friuli

### Concorso QSL di Radio Tirana e ADXB”

In collaborazione con il club degli ascoltatori di Radio Tirana della redazione tedesca, e del club austriaco DX ADXB –Austrian DX Board – sarà a disposizione – nel periodo settembre fino a novembre 2015 incluso – una speciale carta QSL. Le condizioni per l'adesione sono le seguenti :

per ogni frequenza è a disposizione al massimo 1 QSL, indipendentemente dalla redazione linguistica vale ogni redazione linguistica, ad eccezione di quella albanese vengono conteggiante unicamente le trasmissioni messe in onda dall' Albania e trasmettenti su AM ( onde corte/onde medie ) i rapporti di ricezione devono essere inviati al seguente indirizzo : ADXB – Austrian DX Board, Harald Suess, P.O. Box 1000-A-1081 Wien, Austria.

Ad ogni rapporto sono da accludere 2 Irc, in alternativa 2 Euro oppure 2 Dollari; saranno accettati unicamente rapporti nel periodo ( base UTC ) dal 01 settembre al 30 novembre 2015. Tra i partecipanti saranno estratti souvenir albanesi – i vincitori saranno pubblicati sulla homepage ADXB di [www.adxb-oe.org](http://www.adxb-oe.org) , a partire da dicembre 2015.

Il reparto in lingua tedesca di Radio Tirana conduce un club di ascoltatori, diretto in Germania da Werner Schubert. Ascoltatori interessati di lingua tedesca possono rivolgersi al seguente indirizzo: Radio Tirana Hörerklub, Werner Schubert, Poststraße 8/1, D-85567 Grafing bei Muenchen, Deutschland. eMail: [tirana-hk@finkhaus.de](mailto:tirana-hk@finkhaus.de) L' ADXB – Austrian DX Board è un DX –club per persone residenti in Austria, con attualmente 150 soci ed una sede a Vienna. Gli interessati ad un'associazione oppure a informazioni riguardanti temi inerenti trasmissioni radiofoniche, possono rivolgersi a : ADXB, Harald Süß, Postfach 1000, A-1081 Wien, Austria - oppure per E-mail an [adxb-suess@aon.at](mailto:adxb-suess@aon.at)

Il piano di trasmissione A15 fino a metà ottobre è il seguente:

TEDESCO:	lun. – sab.	1930-2000 UTC	7465 kHz
INGLESE :	lun. – sab.	2000-2030 UTC	7465 kHz
INGLESE :	mar. – dom.	0130-0200 UTC	9850 kHz
FRANCESE :	lu.-sab.	1730-1800 UTC	7465 kHz
ITALIANO :	lun.-sab	1700-1730 UTC	7465 kHz
SERBO :	lun.-sab	2015-2030 UTC	1458 kHz
TURCO :	lun.-sab.	1830-1900 UTC	1458 kHz
GRECO :	lun.-sab.	1545-1600 UTC	1458 kHz

onda media – emittente Fllaka – 500 kW

onda corta - emittente Shijak - 100 kW

Le carte QSL saranno spedite direttamente dall' Albania.

Saremo lieti di ricevere i vostri rapporti di trasmissione. (Dario Gabrielli)

Venezia Giulia organizzato da Elio Fior”.



L'oggetto che vediamo a sinistra è lo smartphone Galaxy SIII Neo della Samsung, che oltre alla parte telefonica dispone, fra l'altro, di un computer miniaturizzato e di internet, quindi con possibilità di ascoltare tantissime emittenti che diffondono anche per dispositivi mobili. Insomma, ormai il ricevitore tradizionale sembra superato dato che per le nuove generazioni è più facile installare una app (applicazione) nel dispositivo portatile e ascoltare con qualità superiore che sintonizzare un'emittente alla vecchia maniera con eventi negativi come evanescenza, interferenza, rumori vari. La radio non è in declino o addirittura defunta, si sta solo evolvendo e adattando ma deve accettare modalità e involucri dalle forme più strane e disperate per continua-

re a offrirci musica, intrattenimento, notiziari. I punti deboli o negativi di questo dispositivo, in mio possesso da alcuni mesi, mi sembra che siano la ricarica elettrica sufficiente al massimo per 1 giorno di media attività e l'eccessivo riscaldamento nella parte inferiore mentre si utilizza internet. Si tratta comunque di uno strumento indispensabile per chi viaggia, che ovviamente non sostituisce il telefono di casa o il computer desktop di base.

Quello che **Adrian Micallef** ha scritto il 12 Maggio scorso non può che fare enorme piacere a chi come me si dedica a preparare una pubblicazione molto vicina ai desideri e alle aspettative dei radio appassionati, degli ascoltatori di radiodiffusione con servizi sulle emittenti e con tutti i dettagli per scrivere e avere così una chance in più per ricevere la QSL. Leggiamo: "Ciao Giovanni, sono Adrian o Adriano da Malta, ti ringrazio della rivista che ho trovato molto interessante. Aveva ragione Giovanna Germanetto che lavorava nella radio Voce della Russia quando diceva che si trattava di un'ottima rivista. Riviste come questa non si vedono a Malta, anzi sono inesistenti, nessuno sa di cosa si tratta tranne me". In seguito Adrian ha aggiunto: "Carissimi del GARS Radio Notizie, Vi ringrazio per avermi citato nel numero 264 di Giugno 2015. Mi presento: mi chiamo Adrian e sono di Malta, ho 37 anni. Posso dire che a Malta purtroppo non ci sono molti con questo hobby fantastico, anzi azzardo a dire che sono l'unico maltese. E' da molto che sento parlare di questa bellissima rivista, e sono molto contento che ora ne faccio parte grazie alla collaborazione. Il formato di questa rivista è fantastico, la rileggerai per giorni e giorni. Secondo me ogni radio amatore dovrebbe leggerla e consultarla. Il radio ascolto è il mio più grande hobby, secondo me la radio e non la rete di internet ha fatto la globalizzazione, la radio ha collegato molti paesi, civiltà e culture fra di loro. Un ringraziamento a tutti, specialmente a Giovanni Sergi e a Dario Gabrielli e un saluto a Giovanna Germanetto. Un caro saluto da Malta. Adrian".

Grazie per queste belle parole, Adrian. Sono sicuro che non ci farai mancare tua collaborazione con articoli che potrai inviare a me e con ascolti sulla radio che potrai inviare al buon Dario Gabrielli. Buona lettura, buon ascolto e a presto. Ho qui davanti a me l'ultimo numero cartaceo di "Nuova Armonia", il periodico bimestrale dell'Associazione Nazionale Seniores RAI. Si tratta del fascicolo 3/2015. Se ne desiderate una copia potete scaricarla in PDF dal sito raisenior.it - Diverse le tematiche riguardanti la RAI e i suoi ex lavoratori (oggi in pensione) in queste 24 pagine a colori. Molto belle le copertine del Radiocorriere giunte all'anno 1965 che fanno tanto revival.

"Gent. Sig. Sergi, oggi mandiamo in onda le informazioni relative alla sua rivista. Cordiali saluti, Caritina Cosulich -Rae Italiano - Radio Nacional Argentina". Grazie a **Caritina Cosulich** per aver parlato, esattamente alle 21.35 su 15345 kHz dell'11 Giugno, del nostro Radio Notizie. "In nome di Dio, Gentile amico Giovanni, ti ringraziamo molto per la copia della rivista Radio Notizie che ci hai inviato via e-mail. Ne parleremo nella puntata di "Noi ed i radioascoltatori". Con amicizia ti salutiamo dall'Iran. Ali Azizmohammadi". Ringrazio Radio Italia (Iran) e tutti gli altri responsabili di emittenti, come Radio Romania Internazionale, Radio Cairo, il programma online di Rita Faragò ed altri, per aver ricordato il numero scorso 246 della rivista che si poteva scaricare gratuitamente in PDF. Ringraziamenti pure a **Dario Villani** per la consueta intervista mediante registrazione telefonica con il sottoscritto che coglie l'occasione per presentare il più recente numero della rivista (ormai una tradizione). Il tutto si potrà poi riascoltare online sul sito di radiomagazine.

**Sul prossimo numero** potrete leggere articoli sulle seguenti emittenti: Radio Alvorada de Londrina, Radio Waves International, SER Radio Alicante, The Mighty KBC, Radio City, Free Radio Service Holland, Radio Free Sahara, Radio Nacional de Amazonia ed altre che si renderanno nel frattempo disponibili. Grazie a coloro che hanno rinnovato il contributo al Radio Notizie.

"Caro Giovanni, invio il piccolo contributo per il rinnovo dell'abbonamento alla tua rivista, che è arrivata puntualmente, come sempre.", ha scritto **Maria Grazia Piras**, che prosegue: "E, come sempre, molto interessante ed articolata. Con i miei complimenti ricevi anche un caro saluto". Successivamente la stessa Maria Grazia ha informato di non ascoltare attentamente e quindi di non poter collaborare alle rubriche. Nessun problema, in quanto il Radio Notizie è fatto sia per lettori attivi con la radio che per coloro che amano soltanto leggere ed essere informati. Grazie per la fiducia e al piacere di tue notizie.

**Dario Gabrielli** che contribuisce efficacemente e con continuità all'attività del Radio Notizie, propone un bollettino trimestrale brasiliano di 24 pagine A4 chiamato "DX Sem Fronteiras". In lingua portoghese pubblica tanti ascolti ed anche alcuni articoli sulla radio. Indirizzo: Caixa Postal 77 - 55002-970 Caruaru, Pernambuco, Brasil. A richiesta, copia PDF di questo bollettino.

La prima pagina del nostro Radio Notizie riporta la copertina degli **Albi dell'Intrepido** n. 886 dell'8 Gennaio 1963 che mostra un operatore mentre parla con una rice-trasmittente. Autore del disegno dovrebbe essere Alvaro Mairani che in quel periodo in forza alla Casa Editrice Universo sfornava fumetti e copertine per Grand'Hotel, Intrepido, Albi dell'

## Radio Notizie ha 35 anni

**Nel Gennaio 2016 avremo un importante anniversario: saranno ricordati i 35 anni della nostra pubblicazione. Lo faremo riproponendo i migliori articoli apparsi dal 1981. Non solo: vi potranno essere altre iniziative se ciascuno di noi collaborerà a rendere l'anniversario un fatto indimenticabile. Queste iniziative potranno concretizzarsi con un'inchiesta-concorso, con un disegno adeguato ai 35 anni di Radio Notizie che potrebbe divenire una bella cartolina QSL adottata o, meglio, sponsorizzata da qualche emittente con programma italiano. In alternativa vi potrà essere un certificato per coloro che ascolteranno la presentazione del nostro periodico tramite stazione radio. Sugeriteci Voi altre iniziative attuabili per ricordare degnamente questo utile e bel periodico che ha contrassegnato un'epoca del radioascolto in Italia. Maggiori particolari in merito sui numeri 248 e 249 della rivista.**

**La Redazione**



# Rubrica degli Ascolti

Editore: **Dario GABRIELLI**  
 Viale della Resistenza, 33 B 30031 Dolo (Ve)  
 Email: [rubrica.ascolti@hotmail.com](mailto:rubrica.ascolti@hotmail.com)



Freq.	UTC	ITU	Stazione, dettagli del programma, lingua	SINPO	Data	Coll
88.00	12.48	?	Unidentified – lingua simile al turco, parlato	55555	09/08	GS
88.30	18.25	LBY	Msallata, arabo, parla di emirati (imarat), di Iraq, Israele, ecc.	55555	15/08	GS
90.00	12.03	E	RNE, spagnolo, catorce horas, notiziario (da Alicante)	53424	16/08	GS
90.10	16.55	?	Unid., arabo, canto corale, annuncia: Radio Shuruk o simile	55555	17/08	GS
95.00	07.19	TUN	Radio National, arabo, parlato poi intervista telefonica	55555	16/08	GS
100.20	14.33	MLT	XFM – annuncio-id., parlato inglese, light music songs	55555	08/08	GS
101.80	07.28	MLT	Radio Calypso, canzoni di musica leggera in inglese	55555	16/08	GS
102.50	12.30	?	Unidentified – sembra turco, parlato	55555	09/08	GS
103.00	09.18	MLT	Radio RTK – maltese, le leggi sui migranti	55555	13/08	GS
104.00	18.39	?	Unidentified, arabo, parlato con voce femminile	55555	15/08	GS
105.90	07.37	MLT	Radio Malta 2 – storia della musica con brani	55454	09/08	GS
972	21.46	NIG	Katsina SBC (tent.), locale, parlato	24312	13/08	GS
999	10.00	MLT	Radio Malta Music Express, programma musicale	55555	15/08	AM
1026	21.15	NIG	Radio Jigawa (al 95%), loc., parlato con due voci maschili	43322	14/08	GS
1026	22.24	?	R.Jigawa (NIG) o IRIB-Tabriz (IRN): Assalam Aleikum u Barr.	35212	14/08	GS
1278	20.34	IRN	IRIB Radio Kermanshah, farsi, parlato, fading lento	44333	09/08	GS
1593	21.30	?	Romania ?, inglese, qualcuno ha idea su che emittente sia?	45333	14/08	GS
9510	08.00	HOL	Radio City, musica varia, Id.in Inglese ed Italiano	54554	15/08	AM
9925	00.00	HOL	Mighty KBC, musica con speaker Peter, Dave, Eric parlato in Inglese	33333	16/08	AM

## UN GRAZIE AI SEGUENTI COLLABORATORI DI QUESTO MESE:

**GS = Giovanni Sergi (Camaro Inferiore ME)** Ascolti effettuati ad Ispica (RG) con Ricevitore Irradio/Sangean ATS 909, antenna ferrite per MW e stilo di 1 metro per onde corte ed FM

**AM = Adrian Micaleff (Malta)** Ricevitore Degen 1103, Tecsun PL 660 e AIWA CS – W320 con long wire di 27 Metri

E' con piacere che in questo numero abbiamo un nuovo collaboratore che speriamo possa aiutarci a rendere sia questa rubrica che l'intera rivista migliore suggerendoci eventuali modifiche per migliorare sempre più. Vi informo che la scadenza della prossima edizione sarà il **20 NOVEMBRE 2015** e nella rubrica degli ascolti verranno pubblicati solo quelli effettuati nel mese di **Novembre**. Ricordate che la vostra collaborazione alle due rubriche è necessaria perchè possano venire pubblicate regolarmente. Se volete ricevere regolarmente un promemoria per collaborare a questa rubrica potete lasciarmi in privato al numero **333 7613634** od all'indirizzo postale posto all'inizio di questa pagina la vostra eMail oppure il vostro numero di cellulare, in modo che alcuni giorni prima della scadenza delle collaborazioni possa inviare un promemoria

**Dario**



Radio Joey

**Dario Gabrielli**

**24-7-2015**

**17.50-20.05**

**43343**

**CHELMSFORD CALLING WORLD SERVICE**  
[www.chelmsfordcalling.com](http://www.chelmsfordcalling.com)

Thank you for your reception report!  
 The Chelmsford Calling World Service is broadcast monthly via various radio stations on short wave...  
 - details at - [www.chelmsfordcalling.com](http://www.chelmsfordcalling.com)

The Chelmsford Calling World Service - produced by the Chelmsford Calling Network

**MUSTANG RADIO**  
 THE NETHERLANDS 49MB

**Dario GABRIELLI**  
**Date 24-07-2015 Time 22.55 C E**  
**Ferq 6750 kc**



# Rubrica QSL

Editore: **Dario Gabrielli** Viale della Resistenza 33b, 30031 Dolo (Ve)  
Email: [rubrica.qsl@hotmail.com](mailto:rubrica.qsl@hotmail.com)

---

**Germania:** KBC Radio 9925 kHz Via Nauen. E-QSL ricevuta in 3 ore per un rapporto di ascolto spedito in formato MP3 a: [themightykbc@gmail.com](mailto:themightykbc@gmail.com) (AM)

**Giappone:** NHK Radio Japan 5975 kHz. Redazione Inglese. QSL ricevuta in 58 giorni per un rapporto di ascolto spedito a : [nhkworld@nhk.jp](mailto:nhkworld@nhk.jp) (DGa)

**Pirate:** Chelmsford Calling Service 6070 kHz. E-QSL ricevuta in 8 ore per un rapporto di ascolto spedito in formato MP3 a:[info@chelmsfordcalling.co.uk](mailto:info@chelmsfordcalling.co.uk) (DGa)

Goldraush 6070 kHz. E-QSL ricevuta in 7 giorni per un rapporto di ascolto spedito in formato MP3 a:[goldraush6070@yahoo.de](mailto:goldraush6070@yahoo.de) (DGa)

Radio City 9510 kHz.E-QSL ricevuta in poche ore per un rapporto di ascolto spedito in formato MP3 a:[citymorecars@yahoo.ca](mailto:citymorecars@yahoo.ca) (AM)

Radio Joey 6390 kHz. E-QSL ricevuta in 5 giorni per un rapporto di ascolto spedito in formato MP3 a: [radiojoey@hotmail.com](mailto:radiojoey@hotmail.com) (DGa)

Radio Mustang 6750 kHz. E- QSL ricevuta in 11 giorni per un rapporto di ascolto inviato in formato MP3 a: [mustangradio@live.nl](mailto:mustangradio@live.nl) (DGa)

Radio Pirana 6280 kHz. E-QSL ricevuta in 12 giorni per un rapporto di ascolto spedito in formato MP3 a [radio.piranha@gmail.com](mailto:radio.piranha@gmail.com) (DGa)

Radio Revival 7430 kHz. E-QSL ricevuta in 4 ore per un rapporto di ascolto spedito in formato MP3 a [info@rock.x.se](mailto:info@rock.x.se) (DGa)

Radio Tower 6475 kHz. E- QSL ricevuta in 7 giorni per un rapporto di ascolto spedito in formato MP3 a: [radiotoweram@gmail.com](mailto:radiotoweram@gmail.com) (DGa)

Rock Live Radio 6150 kHz. E-QSL ricevuta in 1 giorno per un rapporto di ascolto spedito in formato MP3 a: [info@rockliveradio.de](mailto:info@rockliveradio.de) (DGa)

Surf Radio 6070 kHz. E- QSL ricevuta in 7 giorni per un rapporto di ascolto spedito in formato MP3 a: [info@surfradio.nl](mailto:info@surfradio.nl) (DGa)

**Romania:** Radio Romania Intl. 5910 kHz. Redazione Italiana. QSL ricevuta in 60 giorni per un rapporto di ascolto spedito a: [ital@rri.ro](mailto:ital@rri.ro) (DGa)

Vi informo che la scadenza della prossima edizione sarà il **20 NOVEMBRE 2015** e nella rubrica degli ascolti verranno pubblicati solo quelli effettuati nel mese di Agosto. Ricordate che la vostra collaborazione alle due rubriche è necessaria perchè possano venire pubblicate regolarmente. Inoltre, se volete ricevere regolarmente un promemoria per collaborare a questa rubrica potete lasciarmi in privato la vostra eMail oppure il numero del vostro cellulare al numero 333 7613634 od all' indirizzo postale posto all' inizio di questa pagina. **Dario**

UN GRAZIE AI SEGUENTI COLLABORATORI DI QUESTO MESE:

**AM = Adrian Micaieff** Malta

**DGa = Dario Gabrielli** Dolo (Ve)



ANNO XXXV - N. 248 - PUBBLICAZIONE TRIMESTRALE DI RADIOASCOLTO - DICEMBRE 2015

tutti gli orari in ora universale (UT)

In questo numero:

- \* Un Italiano vince il concorso annuale di Radio Republik Indonesia (RRI)
- \* Danko Radio (Ungheria)
- \* Radio Nacional de Amazonia
- \* La fine di Radio Jugoslavia
- \* I 35 anni del Radio Notizie
- \* Il miracolo della radio



wonderful  
indonesia

IL GARS RADIO NOTIZIE FIRMA LA CULTURA RADIOFONICA. PER SEMPRE !!!



Il n. 3-4/1984 del bollettino di Radio Budapest, così come i precedenti aveva ormai 10 pagine in piccolo formato, la metà di A4 per intenderci. I lettori di allora potevano leggere in esso: Forum dei DX-er: Qualche parola sul FET; Notizie e DX Tips; Soci del Club domandano - soci del Club rispondono; Il Forum dei DX-er; la Corrispondenza; l'angolo delle foto.

La pubblicazione che i soci del Club ricevevano gratuitamente riportava materiale e domande inviati dai lettori. Così tutti mettevano in comune e si scambiavano ciò che avevano a disposizione in quel dato momento, un pò come dovrebbe avvenire per il nostro Radio Notizie se tutti i nostri lettori partecipassero attivamente alla vita della rivista. Venivano forniti indirizzi, orari di trasmissione, politica QSL delle varie emittenti, venivano formulate domande e si fornivano risposte da ogni parte del mondo perchè il Club di Radio Budapest aveva soci dappertutto.

Il Forum dei DX-er si occupava dei soci a vita, di coloro cioè che avevano raggiunto una certa somma di anni da quando ascoltavano l'emittente ungherese (necessitavano almeno 20 anni), ne faceva fede il possesso di una vecchia QSL di Budapest con data. Il socio Albert Steinmetz affermava di ascoltare dagli Stati Uniti fin dal 1934, ricordando numerose intercettazioni ben riuscite.

Nella corrispondenza si mettevano a disposizione diversi indirizzi in modo da poter scambiare opinioni e conoscenze sul mondo del radioascolto. L'angolo delle foto per terminare. Una foto è un ottimo ricordo soprattutto per chi vi è ritratto, e rivedersi così come si

„DX-ing, the scientific hobby for better world communication, friendship and good will between the peoples of the world“



**RBSWC DX NEWS**

1984  
No. 3-4  
Anno XX

OFFICIAL MONTHLY BULLETIN OF RADIO BUDAPEST SHORT WAVE CLUB WORLD WIDE HO

**Forum tecnico dei DX-er  
Qualche parola sul FET...**

Rubén Antonio SAGRISTANI, SOCIO del club, LU-1182/RB, Calle Costanera 721, Los Cigarrelles B- (5109) UNQUILLO (CBA) Argentina, ci ha chiesto che differenze passa tra il FET e il transistor. Vediamo quindi di rispondere in modo conciso, chiaro e semplice.

Il FET è un mezzo attivo semiconduttore come il transistor, però vi è una differenza notevole. Ciò si manifesta anche nella denominazione, nella parola "FET" che è una abbreviazione. Il significato del FET, parola composta dalle iniziali delle parole inglesi, è FIELD EFFECT TRANSISTOR.

Praticamente non è un transistor vero e proprio perchè dal punto di vista del funzionamento differisce notevolmente dai transistor comuni. I transistor conosciuti in generale, funzionano, in tutti i casi, sulla base di elettroni minoritari che passano attraverso il semiconduttore. Il funzionamento dei FET invece si basa sugli elettroni maggioritari che passano attraverso il materiale semiconduttore. Di conseguenza, il suo funzionamento non assomiglia a quello dei transistor, funziona piuttosto come una valvola elettronica che opera a piccola tensione. Appunto perciò anche i suoi tre elettrodi sono stati definiti diversamente da quelli del transistor. Volendo paragonare un transistor alla valvola elettronica più semplice, a quella a tre elettrodi - triodo -, troviamo elettrodi così denominati: emitter, che è il catodo della valvola elettronica, base che è la griglia della valvola e l'elettrodo collector, che è l'elettrodo anodica. Se paragoniamo il FET ad una valvola elettronica a diodo, gli elettrodi sono i seguenti: al catodo della valvola corrisponde il SOURCE (Sorgente), al posto della griglia della valvola troviamo il GATO (Porta), e invece dell'elettrodo anodico della valvola, l'elettrodo DRAIN scarico. Mentre nei transistori si trovano gli elettroni e i buchi, e in base alla polarità elettronica possono essere di tipo positivo-negativo-positivo cioè P-N-P, oppure negativo-positivo-negativo N-P-N, nel FET solo un tipo di elettrone, di un tipo di carica svolge funzione. C'è il cosiddetto PN-FET, che è un blocco semiconduttore a inquadramento sul quale viene portato, dal di fuori, in forma circolare, uno strato a inquinamento P: questo sarà l'elettrodo GATE. Sull'estremità inferiore del blocco semiconduttore tipo N si trova l'uscita SOURCE, al capo superiore l'elettrodo DRAIN. Il semiconduttore tipo N è di forma cilindrica ed



è circondato dallo strato tipo P. Sicché gli elettroni vengono condotti nel centro del cilindro tipo N, come in un canale. Un altro tipo di FET è il MOS-FET, che dispone di una porta isolata. Il tipo-base di questi FET viene chiamato anche IG-FET. La sostanza basilare del MOS-FET è il silicio e lo strato d'isolamento viene realizzato con ossidazione, l'ordine degli strati è il seguente: metallo - ossido - semiconduttore, di qui il MOS-FET. Siccome lo strato isolante è molto sottile, l'elettrodo-porta è molto sensibile, e può rovinarsi anche per via di una piccola tensione statica per cui durante lo stoccaggio i suoi elettrodi vanno chiusi a corto con un foglio metallico. In questi ultimi tempi vengono prodotti anche dei MOS-FET protetti, a due porte. Come nel caso della valvola elettronica, sono di grande amplificazione, bene comandabili, di forte dinamica, sicché nell'apparecchio ricevente sono meno sensibili ai disturbi d'intermodulazione.

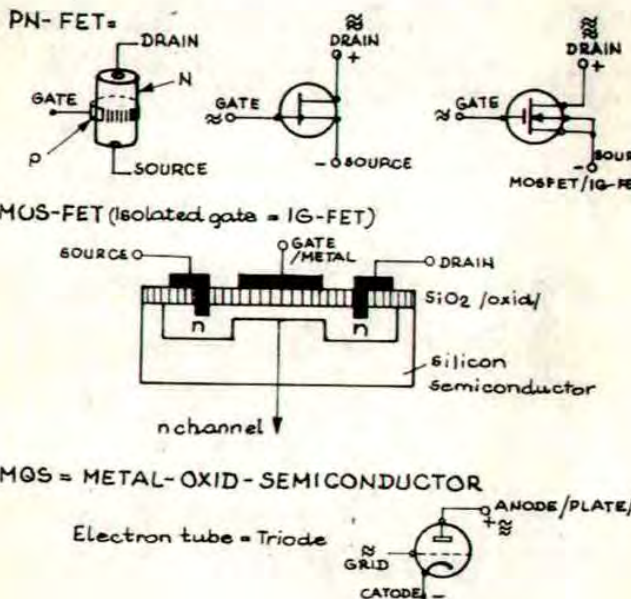

era tanti anni prima suscita una grossa emozione, ricordando l'ambiente e i ricevitori utilizzati a quel tempo.

Radio e fumetti

**IL GRANDE MARCONI SUL  
CORRIERE DEI PICCOLI**



1. Il 20 luglio 1937 moriva Guglielmo Marconi. La foto è degli anni in cui inventò la radio. Era nato a Bologna il 25 aprile 1874 e aveva trascorso gran parte della fanciullezza nella villa Grifone che il nonno possedeva a Pontecchio. Guglielmo era un « ragazzo difficile ». Non aveva mai voluto seguire un corso di studi regolare; la sua passione erano le scienze: « giocava » con i più strani apparecchi elettrici.



# Il miracolo della radio

Testo di GERON disegni di BATTAGLIA



1. Il 20 luglio 1937 moriva Guglielmo Marconi. La foto è degli anni in cui inventò la radio. Era nato a Bologna il 25 aprile 1874 e aveva trascorso gran parte della fanciullezza nella villa Grifone che il nonno possedeva a Pontecchio. Guglielmo era un « ragazzo difficile ». Non aveva mai voluto seguire un corso di studi regolare, la sua passione erano le scienze « giocosa » con i più strani apparecchi elettrici.



2. - 3. I coetanei lo canzonavano, il padre scuoteva la testa. Solo la madre, l'irlandese Annie Jameson, si interessava ai suoi bizzarri esperimenti sulle onde elettromagnetiche. E nell'autunno del 1894 Guglielmo conseguì il primo successo. Nel solaio della villa Grifone riuscì a far battere il martelletto di un campanello, a una distanza di cinque metri. L'8 dicembre dell'anno dopo, Marconi lanciò dal

solaio di villa Grifone un messaggio che fu intercettato a un chilometro e mezzo di distanza, al di là della collina dei Celestini, dal contadino Antonio Mignani; il quale, ricevendo la comunicazione, sventolò un fazzoletto. Per poter trasmettere il messaggio a distanza, il giovanissimo scienziato aveva aumentato la potenza della trasmittente, aggiungendovi una lastra di latta: la prima antenna.

A venticinque anni dalla morte di Guglielmo Marconi, tornerà all'Italia il panfilo « Elettra » che fu il laboratorio del grande inventore



4. Ottenuto il brevetto per la sua invenzione (che era la prima applicazione pratica della esperienza di Hertz e Righi, un altro illustre bolognese), Marconi fu proposto al Ministero delle Poste, che rispose evasivamente. Allora la madre gli consigliò di trasferirsi in Inghilterra, dove aveva parenti e amici introdotti negli ambienti scientifici. Il 2 febbraio 1896 Guglielmo partiva per l'Inghilterra.



5. L'ingegnere capo delle Poste britanniche capì l'importanza della scoperta dell'italiano e lo aiutò. Nel 1898 Marconi stabilì un contratto fra l'isola di Wight e il panfilo reale « Osborne », riconducendo alla telegrafia senza fili il furore Edoardo VII. Il 27 luglio 1899 un radiogramma lanciato da Marconi riuscì per la prima volta a superare il canale della Manica. L'impressione fu enorme.



6. Anche se l'Inghilterra fu la prima a dargli credito, Marconi si ricorda in ogni circostanza di essere un buon italiano. Grazie all'intervento del marchese Luigi Sestini, ufficiale di Marina, l'Italia poté essere presente alla seconda grande tappa della storia della radio: la trasmissione transoceanica dalla Cornovaglia a San Giacomo di Terranova, effettuata il 12 dicembre 1901. Guglielmo Marconi aveva definitivamente vinto.



7. La telegrafia senza fili era intanto entrata nell'uso pratico, specialmente sulle navi. Già nel dicembre 1899 un battello-fante in balia delle onde aveva utilizzato la radio per chiedere l'invio di soccorsi. Il 23 giugno 1909 il « radiotelegrafo senza fili » conquistò l'opinione pubblica di tutto il mondo per merito della radio, furono salvati tutti i naufraghi dal transatlantico inglese « Republic ».



8. - 9. L'asapolo della fama fu raggiunto dallo scienziato bolognese, in occasione del disastro del « Titanic ». Il più grande transatlantico del mondo, colato a picco nell'aprile 1912 per l'urto contro un « iceberg » durante il viaggio inaugurale. Grazie al radiotelefono di bordo, furono salvati 712 naufraghi. I superstiti, incollati per le strade di Nuova York, somarono un « corteo di ringraziamento » a



Marconi fu universalmente chiamato « benefattore della umanità ». La « grande guerra » non interruppe gli studi di Marconi che, alla fine del conflitto, acquistò dal Governo inglese un panfilo, già appartenente ad un aristocratico, lo yacht fu trasformato nella scuderia di un laboratorio galleggiante e fu battezzato col nome di « Elettra ». Marconi ripose lo stesso nome alla sua ultrimpostante.



10. A bordo del bianco yacht Marconi installò una « sala radio », via via sempre più perfezionata. Nel corso di esperimenti condotti sull'Oceano Atlantico, il grande fante scoprì la possibilità di usare la « onde corte » per le comunicazioni regolari attraverso le grandi distanze. E dall'« Elettra », il 30 maggio 1924, tentò per la prima volta la voce umana senza fili, dall'Inghilterra all'Australia.



11. - 12. L'importanza sempre più evidente del « radiotelegrafo senza fili » apparve in tutta la sua portata in occasione della seconda sfortunata spedizione del generale Nobile al Polo Nord. Quando l'equipaggio del dirigibile « Italia » fu prigioniero del « pack » nel Mare Artico, i superstiti della memorabile avventura riuscirono a mettersi in contatto « via radio » con le navi « Città di Ni-



lano » e a essere salvati. Marconi fu nominato marchese da Vittorio Emanuele III, divenne poi senatore e accademico d'Italia, assumendo nel 1930 la presidenza dell'Accademia stessa. Il « Premio Nobel per la fisica » aggiunse il massimo riconoscimento scientifico al suo prestigio internazionale. Le principali Università gli conferirono lauree e lui che non aveva nemmeno conseguito la laurea liceale.



13. Intanto le prime radio facevano la loro comparsa nelle case. Nemmeno l'avvento della televisione ebbe una risonanza pari alle prime « audizioni ». Pareva un miracolo capace nell'etere le trasmissioni provenienti dai più lontani Paesi. Marconi aveva nel frattempo scoperto la « sintonia », cioè la necessità di usare una determinata lunghezza d'onda per ciascuna stazione, per non sovrapporre le trasmissioni.



14. Nel 1924 si costituì in Italia l'Unione Radiofonica Italiana, che divenne poi E.I.R. e, nel dopoguerra, R.A.I. Le prime trasmissioni di notizie furono effettuate da locali improvvisati. Luisa Boncompagni fu la prima annunciante e Lucio Ridolfi il primo reporter radiofonico. Era lui che, etichettando una lena, otteneva il famoso « pipì » dell'« uccellino della radio » delle prime trasmissioni italiane.



15. Dopo la morte di Marconi, il panfilo « Elettra » fu acquistato dalle Poste. Ma nel 1943, mentre era ormeggiato a Trieste, lo yacht fu requisito dai tedeschi e adibito al pattugliamento costiero. All'alba dell'otto gennaio 1944, un aerosilurante inglese lo affondò nel canale di Zara. Nel 25° anniversario della morte di Marconi l'« Elettra » sarà recuperato e riconsegnato dalla Jugoslavia all'Italia.

Questo articolo è tratto dal *Corriere dei Piccoli* n. 29 del 22 Luglio 1962, per i testi di Geron e i disegni di Dino Battaglia (1923-1983). I quadretti sono stati rimontati per adattarli alle nostre pagine.

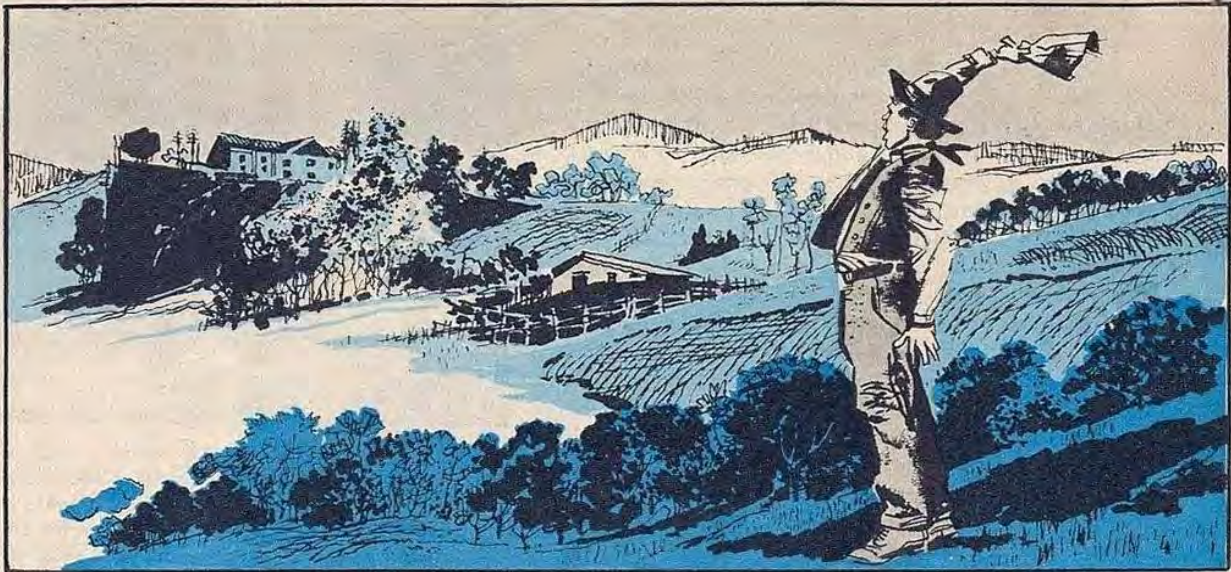

2. - 3. I coetanei lo canzonavano, il padre scuoteva la testa. Solo la madre, l'irlandese Annie Jameson, si interessava ai suoi bizzarri esperimenti sulle onde elettromagnetiche. E nell'autunno del 1894 Guglielmo conseguì il primo successo. Nel solaio della villa Grifone riuscì a far battere il martelletto di un campanello, a una distanza di cinque metri. L'8 dicembre dell'anno dopo, Marconi lanciò dal

solaio di villa Grifone un messaggio che fu intercettato a un chilometro e mezzo di distanza, al di là della collina dei Celestini, dal contadino Antonio Mignani; il quale, ricevendo la comunicazione, sventolò un fazzoletto. Per poter trasmettere il messaggio a distanza, il giovanissimo scienziato aveva aumentato la potenza della trasmittente, aggiungendovi una lastra di latta: la prima antenna.



4. Ottenuto il brevetto per la sua invenzione (che era la prima applicazione pratica delle esperienze di Hertz e Righi, un altro illustre bolognese), Marconi lo propose al Ministero delle Poste, che rispose evasivamente. Allora la madre gli consigliò di trasferirsi in Inghilterra, dove aveva parenti e amici introdotti negli ambienti scientifici. Il 2 febbraio 1896 Guglielmo partiva per l'Inghilterra.

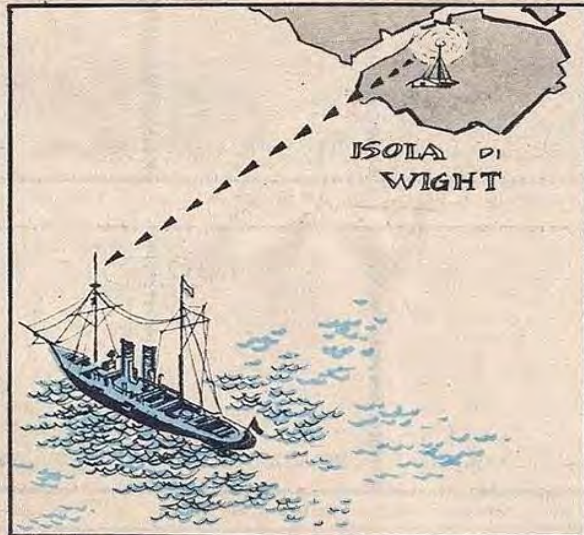

5. L'ingegnere capo delle Poste britanniche capì l'importanza della scoperta dell'italiano e lo aiutò. Nel 1898 Marconi stabilì un contatto fra l'isola di Wight e il panfilo reale « Osborne », conquistando alla telegrafia senza fili il futuro Edoardo VII. Il 27 luglio 1899 un radiogramma lanciato da Marconi riusciva per la prima volta a superare il canale della Manica. L'impressione fu enorme.

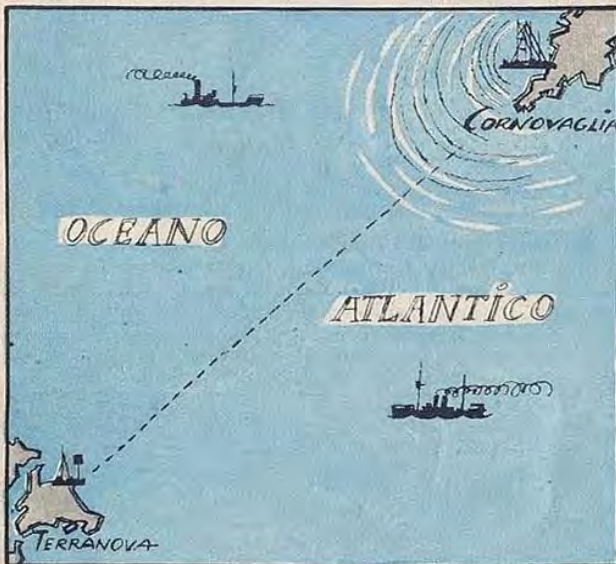

6. Anche se l'Inghilterra fu la prima a dargli credito, Marconi si ricordò in ogni circostanza di essere un buon italiano. Grazie all'intervento del marchese Luigi Solari, ufficiale di Marina, l'Italia poté essere presente alla seconda grande tappa della storia della radio: la trasmissione transoceanica dalla Cornovaglia a San Giacomo di Terranova, effettuata il 12 dicembre 1901. Guglielmo Marconi aveva definitivamente vinto.

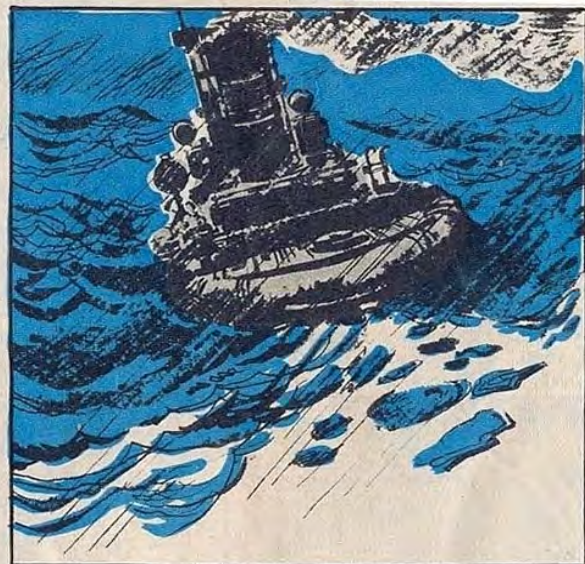

7. La telegrafia senza fili era intanto entrata nell'uso pratico, specialmente sulle navi. Già nel dicembre 1899 un battello-fanale in balla delle onde aveva utilizzato la radio per chiedere l'invio di soccorsi. Il 23 giugno 1909 il « telefono senza fili » conquistò l'opinione pubblica di tutto il mondo: per merito della radio, furono salvati tutti i naufraghi del transatlantico inglese « Republic ».



Nel 1962 il Corriere dei Piccoli costava 50 lire, verso la fine dell'anno aumentò a 60 lire. Questa è la copertina di quel n. 29 in cui apparve l'articolo che qui riproponiamo sulla vita di Guglielmo Marconi. Questo settimanale del Corriere della Sera nacque il 27 Dicembre 1908, il 2 Gennaio 1972 divenne Corriere dei Ragazzi concludendo la sua vita editoriale il 15 Agosto 1995. Ma l'ultimissimo numero apparve nel Gennaio 1996. Chi scrive ricorda le domeniche mattina del 1960 verso le 08.00 quando uno strillone con la bicicletta invitava a comperare il numero in edicola. Il periodo migliore del Corriere dei Piccoli, ed anche di quegli altri simili come Il Pioniere, Il Giornalino, Il Vittorioso, fu negli anni '50-60 del secolo scorso quando a intrattenere i ragazzi di allora vi era poca televisione e il cinema era un lusso. Quei settimanali fungevano da contenitore didattico con articoli storici, geografici, poesie, curiosità, e soprattutto come pausa di evasio-

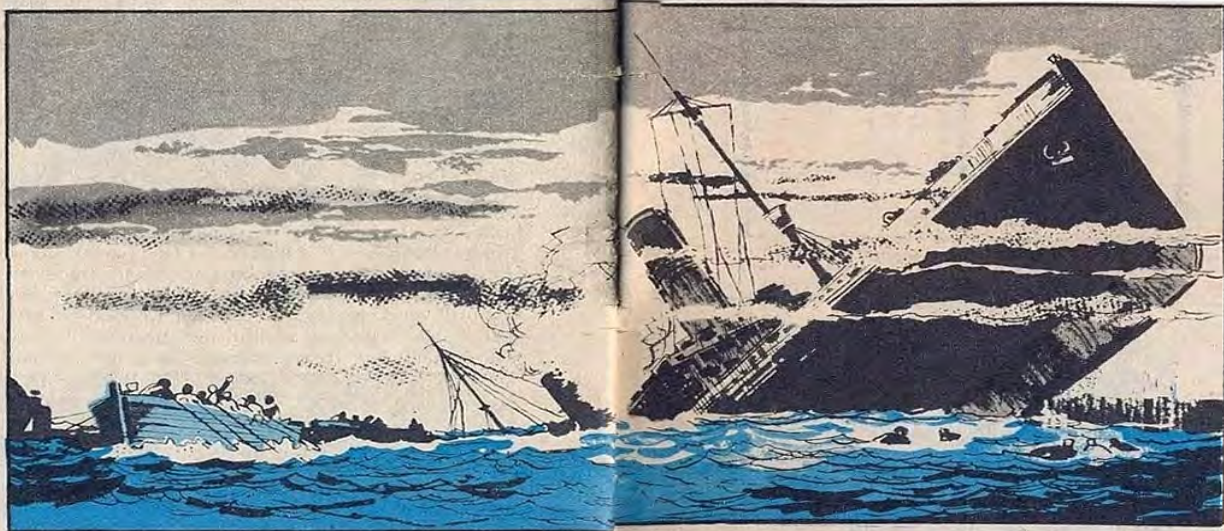

8. - 9. L'apogeo della fama fu raggiunto dallo scienziato bolognese, in occasione del disastro del « Titanic », il più grande transatlantico del mondo, colato a picco nell'aprile 1912 per l'urto contro un « iceberg » durante il viaggio inaugurale. Grazie al radiotelefono di bordo, furono salvati 712 naufraghi. I superstiti, incolonnati per le strade di Nuova York, formarono un « corteo di ringraziamento » e

Marconi fu universalmente chiamato « benefattore della umanità ». La « grande guerra » non interruppe gli studi di Marconi che, alla fine del conflitto, acquistò dal Governo inglese un panfilo, già appartenente ad un arciduca austriaco. Lo yacht fu trasformato dallo scienziato in un laboratorio galleggiante e fu battezzato col nome di « Elettra ». Marconi impose lo stesso nome alla sua ultimogenita.

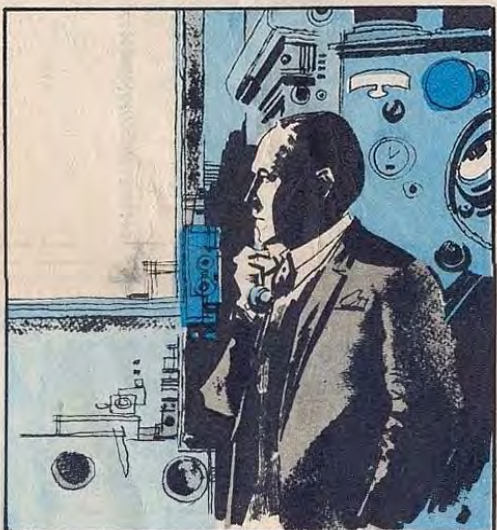

10. A bordo del bianco yacht Marconi installò una « sala radio », via via sempre più perfezionata. Nel corso di esperienze condotte sull'Oceano Atlantico, il grande fisico scoprì la possibilità di usare le « onde corte » per le comunicazioni regolari attraverso le grandi distanze. E dall'« Elettra », il 20 maggio 1924, trasmise per la prima volta la voce umana senza fili, dall'Inghilterra all'Australia.

ne con numerosi fumetti. Ciò che perse il Corriere dei Piccoli fu lo stravolgimento del formato, del contenuto, per stare al passo con i tempi ed accontentare i nuovi giovani. Ma questo è anche il motivo della chiusura di diversi altri periodici per ragazzi come l'Intrepido.

A rimanere oggi vi sono Topolino e Tex, ma a scapito del contenuto irrecognoscibile agli occhi dei giovani che furono. Ogni epoca è irripetibile, sia nel fumetto come nella musica e nei films, e pure nel radioascol-



11. - 12. L'importanza sempre più evidente del « telefono senza fili » apparve in tutta la sua portata in occasione della seconda sfortunata spedizione del generale Nobile al Polo Nord. Quando l'equipaggio del dirigibile « Italia » finì prigioniero del « pack » nel Mare Artico, i superstiti della memorabile avventura riuscirono a mettersi in contatto « via radio » con la nave « Città di Mi-

lano » e a essere salvati. Marconi fu nominato marchese da Vittorio Emanuele III, divenne poi senatore e accademico d'Italia, assumendo nel 1930 la presidenza dell'Accademia stessa. Il « Premio Nobel per la fisica » aggiunse il massimo riconoscimento scientifico al suo prestigio internazionale. Le principali Università gli conferirono lauree: a lui che non aveva nemmeno conseguito la licenza liceale.

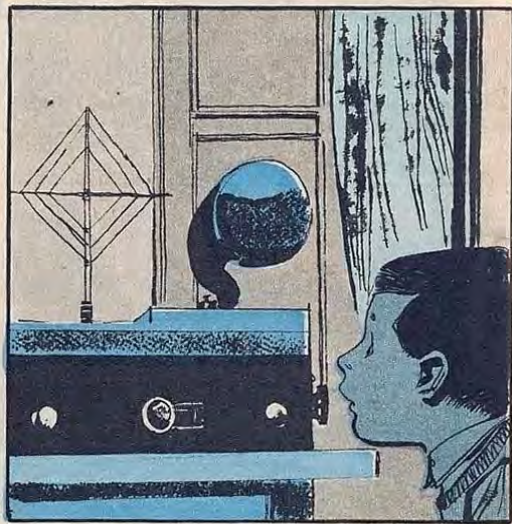

13. Intanto le prime radio facevano la loro comparsa nelle case. Nemmeno l'avvento della televisione ebbe una risonanza pari alle prime « audizioni ». Pareva un miracolo captare nell'etere le trasmissioni provenienti dai più lontani Paesi. Marconi aveva nel frattempo scoperto la « sintonia », cioè la necessità di usare una determinata lunghezza d'onda per ciascuna stazione, per non sovrapporre le trasmissioni.

to. Testate come il Radio Notizie con intento didattico, formativo e informativo, fatte in un certo modo con cura e rispetto del lettore, rappresentano un momento irripetibile anche alla luce dei cambiamenti che si stanno verificando in campo radiofonico con la chiusura di tante emittenti e con l'affermazione dello streaming di internet. Quello che vogliamo dire è di non farsi sfuggire questi fascicoli trimestrali perchè rappresentano un piccolo tesoro di conoscenza non solo radiofonica in senso stretto ma di informazione culturale in senso generale. Diverse riviste e pubblicazioni del genere ancora esistenti al mondo, sia cartacee che nel formato PDF, sono destinate a scomparire nel giro di poco tempo perchè non c'è ricambio generazionale nella gestione, i lettori (come i radioappassionati) scaricano e le spese di stampa e di spedizione del periodico ufficiale di un Club sono in continua ascesa.

Dino Battaglia (nella foto a destra), autore dei disegni de "Il miracolo della Radio" che abbiamo rimontato, negli anni '50 collabora con il Vittorioso e con le Edizioni Audace-Bonelli, quindi negli anni '60 inizia la sua attività con il Corriere dei Piccoli realizzando riduzioni di romanzi cavallereschi, di fiabe e di altri racconti (spesso sceneggiati da Mino Milani), senza legarsi ad un personaggio fisso.

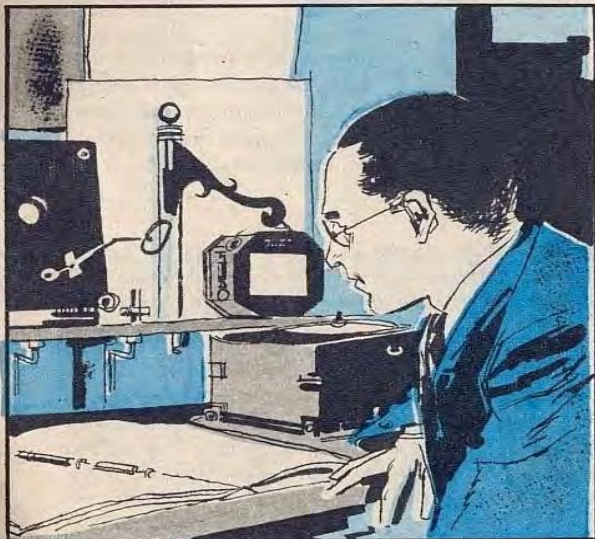

14. Nel 1924 si costituì in Italia l'Unione Radiofonica Italiana, che divenne poi E.I.A.R. e, nel dopoguerra, R.A.I. Le prime trasmissioni di notizie furono effettuate da locali improvvisati. Luisa Boncompagni fu la prima annunciatrice e Lucio Ridenti il primo reporter radiofonico. Era lui che, azionando una leva, otteneva il famoso « cip-cip » dell'« uccellino della radio » delle prime trasmissioni italiane.

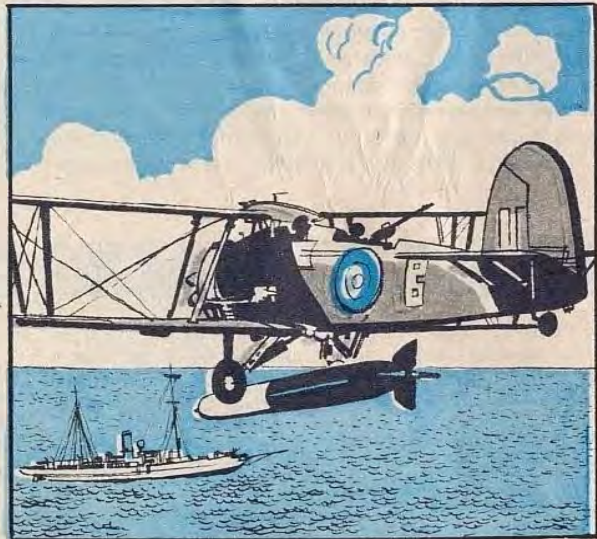

15. Dopo la morte di Marconi, il panfilo « Elettra » fu acquistato dalle Poste. Ma nel 1943, mentre era ormeggiato a Trieste, lo yacht fu requisito dai tedeschi e adibito al pattugliamento costiero. All'alba dell'otto gennaio 1944 un aereosilurante inglese lo affondò nel canale di Zara. Nel 25° anniversario della morte di Marconi l'« Elettra » sarà recuperato e riconsegnato dalla Jugoslavia all'Italia.

## LA RADIO NELLE FIGURINE

La figurina a destra riportata fa parte dell'album "La storia del West", Albi d'Oro delle figurine, edito nel 1978 da PEA. Ad intermittenza, usando una vecchia coperta si poteva comunicare con altri gruppetti di indiani inoltrando messaggi che solo gli interessati capivano. Bastava variare le volute di fumo che si innalzavano al cielo. L'album veniva acquistato nelle edicole unitamente alle bustine delle figurine necessarie per il completamento. Negli anni '50 e '60 del secolo scorso gli album venivano dati gratis e le figurine potevano essere ritagliate da pubblicazioni



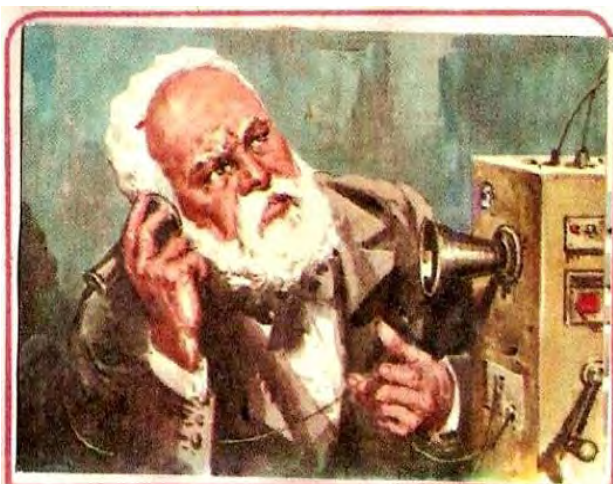

Il fiorentino **Antonio Meucci**, nel 1871, utilizza la corrente elettrica per la trasmissione a distanza del suono. Negli Stati Uniti costruisce il primo rudimentale esemplare di **apparecchio telefonico**. Altri sapranno poi sfruttare più commercialmente che lui il ritrovato.

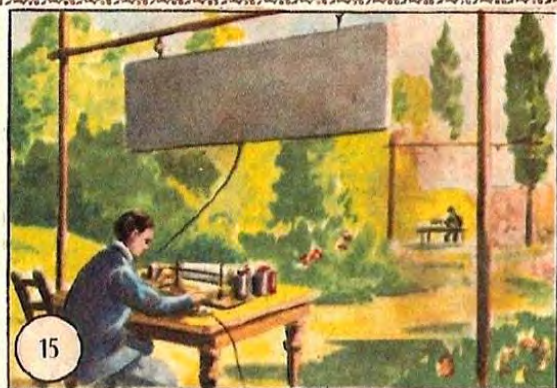

**RADIOTELEGRAFIA O TELEGR. SENZA FILI (1896)**

● Coadiuvato dalla scoperta delle onde eterie, fatta dal tedesco Hertz, ecco il genio italiano segnare una delle date più gloriose del mondo: Guglielmo Marconi trasmette via radio, senza fili telegrafici, il primo messaggio in alfabeto Morse!

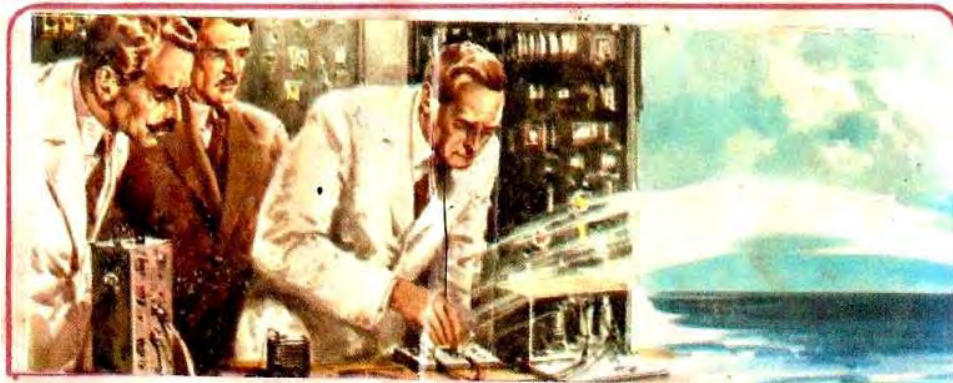

All'insegna del progresso un altro grande genio italiano si era frattanto fatto notare: **Guglielmo Marconi**. Egli, dopo tenaci ricerche, aveva realizzato nel 1896 la telegrafia senza fili; ma già nel 1895, aveva compiuto con successo i primi esperimenti di radiocomunica-

zione. Sei anni dopo, nel 1901, Marconi — i cui esperimenti erano ormai attesi in tutto il mondo con enorme interesse — riusciva a trasmettere segnali attraverso l'Atlantico, dalla Cornovaglia a Terranova. Una straordinaria invenzione al servizio dell'umanità.

della Casa Editrice Dardo, dalla Universo e da un pò quasi tutte le case editrici per ragazzi che allora andavano per la maggiore. In alto a sinistra vediamo Meucci inventore del telefono raffigurato su una figurina di "Civiltà in cammino" di Baggioli del 1967. La figurina n. 15 raffigura Marconi durante il primo messaggio in alfabeto morse nel 1896, ed è tratta dall'Albo del progresso, Corriere dello scolaro del 1955. Qui a sinistra sempre Marconi, figurina tratta ancora una volta da Baggioli.



Infine, a destra la figurina n. 17 appartiene all'Albo del Progresso di cui qui in alto vediamo la copertina. Ovviamente negli album di allora non sono menzionate le scoperte più recenti come il satellite, il computer, internet che sono la conseguenza, l'applicazione e la perfezione di scoperte più antiche come la radio, il telefono, la televisione.



**RADIOTRASMISSIONI (Inizio del sec. XX)**

● La stupenda invenzione della radio, sfruttata da centinaia di stazioni trasmettenti e da milioni di apparecchi riceventi, è oggi strumento indispensabile di cultura, di svago e d'immediata informazione su quello che succede nel mondo...

**RADIO NOTIZIE** La fonte più bella per le informazioni sul radioascolto

# UNA CERTEZZA NELLA BANDA DEI 25 METRI RADIO NACIONAL DE AMAZONIA

Durante lo *spazzolamento* del ricevitore saremo passati diverse volte sugli 11780 kHz notando talvolta un segnale abbastanza forte, sempre accettabile, con persone che parlavano il portoghese. Si sarà trattato senza dubbio di Radio Nacional de Amazonia, emittente brasiliana.

Radio Nacional de Amazonia è stata istituita nel 1977 dall'allora governo militare agli ordini di Ernesto Geisel nell'ambito della Dottrina di Sicurezza Nazionale atta ad impedire l'ascolto di emittenti comuniste come Radio Havana Cuba, Radio Mosca, Radio Tirana, emittenti che in molte regioni erano le uniche sintonizzabili sul dial degli apparecchi a pile.

Dua anni prima, nel Dicembre 1975, era stata creata Radiobras che con la formazione di Radio Nacional de Amazonia al comando del generale Lourival Massa da Costa aveva la missione di integrare l'Amazonia al resto del Paese per mezzo della radio. La sovrintendenza di RNA venne data all'ex deputata Rita Furtada, responsabile per l'organizzazione e la scelta del team. All'inizio erano messi in onda programmi che parlavano del Brasile, dell'identità nazionale e della stessa Amazonia, fra cui vi era Cantiga de Toda a Gente, presentata da Marcia Ferreira, prima locutrice dell'emittente. A quell'epoca l'emittente non aveva una sua propria fisionomia, veniva identificata come Radio Nacional - programma dell'Amazonia. Il tempo è trascorso, sono sopraggiunte le lotte per la democrazia e l'emittente è passata quindi all'obiettivo strategico di democratizzare l'informazione facendo pervenire messaggi e informazioni alla popolazione fino ad allora dimenticata. Le lettere con messaggi per gli amici sono diverse, e la Redazione è divenuta punto di incontro per le persone che non si vedevano da diversi anni. Nel 1978 e nel 1979 nuovo personale entra a far parte del Team e si varano nuovi programmi come *Pergunte O Que Quiser* e *Encontro com Tia Leninha*, quest'ultimo diffuso da Radio Nacional de Brasília negli anni '80. Tra il 1979 e il 1980 RNA diffonde le sue prime radionovelle come *Pecado*, basata su un'ascoltatrice di Miracema do Norte, Tocantins (già Goiás), e *Historia do Dito Gaioleiro*. Nel 1979 viene fatto il servizio sulla visita del Papa Giovanni Paolo II. Nel 1982 vengono aggiunti programmi informativi su educazione, salute, cultura, politica, intrattenimento e divertimento per gli ascoltatori dell'Amazonia. Nel 1982 José Gutemberg assume la sovrintendenza di RNA, e l'emittente batte il record di 2.843.0048 lettere in appena un anno, un milione e 180 mila dal solo Stato di Amazonas. Il 1983 vede l'entrata di nuovo personale. Le trasmissioni proseguono. Nel 1987 RNA celebra i suoi



Rio de Janeiro	
● MEC FM	99,3 MHz
● MEC AM	800 kHz
● Nacional do RJ AM	1.130 kHz
Brasília	
● Nacional FM	96,1 MHz
● MEC AM	800 kHz
● Nacional de Brasília AM	980 kHz
Tabatinga	
● Nacional do Alto Solimões FM	96.1 MHz
● Nacional do Alto Solimões AM	670 kHz
Amazônia	
● Nacional da Amazônia OC	11.780 kHz e 6.180 kHz



10 anni di esistenza con una grande festa e si trasforma nell'"orecchio" o cabina telefonica del popolo di quella regione, facendo incontrare con il suo servizio famiglie, amici, sposi. Nel 1988 il Team raggiunge le 42 persone tra presentatori, produttori musicali, personale dirigente. Negli anni seguenti vengono proposti diversi programmi e concorsi, fra cui nel 1995 un programma sulla previdenza sociale che nel 1997 verrà premiato. Nel Gennaio 1998 l'emittente inizia a diffondere via satellite perchè le valvole dei

trasmettitori a onde corte si erano bruciate, ma tante lettere di ascoltatori ne richiedono il ripristino. Nel 2001 RNA vede una trasformazione generale con nuovi programmi e nuovo genere di presentazione. L'emittente cambia fisicamente con nuovi trasmettitori e nuovi studi, e il personale passa a lavorare in una redazione unica, con colleghi di altre emittenti Radiobras come Radio Nacional de Brasília e Nacional FM. Nel 2003 si migliora ulteriormente nella programmazione con la venuta di nuovo personale. Con il programma *Nossa Terra* si raggiunge una significativa fetta di popolazione del nord del Paese: famiglie contadine, minatori e sostenitori della riforma agraria. Nel 2005 il Ministero dell'Integrazione in collaborazione con Radiobras ha realizzato un progetto audace: inserire emittenti radio nei 9 comuni che comprendono la regione dell'Alto Solimões, tra cui Atalaia do Norte, Benjamim Constant, Tabatinga, São Paulo de Olivença, Amaturá, Santo Antonio do Içá, Tonantins, Jutai e Fonte Boa. Con il sostegno dei partners si stabilisce il Conselho Mesorregional che definisce

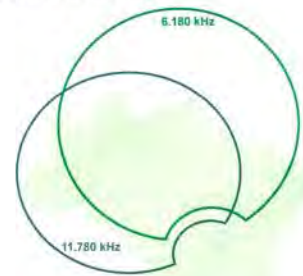

Mapa de Cobertura

le azioni da prendere e la programmazione delle emittenti AM di Tabatinga e della rete FM. La Radio AM Mesorregional dell'Alto Solimões - 670 kHz viene inaugurata nel Dicembre 2006 con lo slogan "Uma Onda Verde no Ar". L'emittente è stata installata a Tabatinga, città con migliori infrastrutture, ottima per la logistica di tutto il personale coinvolto. Il programma si rivolge alle comunità rurali, urbane, fluviali, indigene, della terza età, al pubblico infantile, al diritto delle donne e alle popolazioni della triplice frontiera perché l'emittente è situata al confine con Colombia e Perù. In altri orari vi è la programmazione di RNA. Adesso gli ascoltatori ricevono informazioni molto approfondite. Dal 1° Settembre 2007, per i suoi 30 anni di esistenza, l'emittente va in onda per tutto il mese con lo speciale Rádio Nacional da Amazônia: 30 anni con voi, ricordando i grandi momenti di questa stazione radio. Il 12 Giugno 2008 Radiobras cessa di esistere e tutte le emittenti che la componevano, inclusa Rádio Nacional de Amazonia, entrano nella Empresa Brasil de Comunicação (EBC).

Rádio Nacional da Amazônia - OC  
SCRN 702/3 Bl. B - Ed. Radiobras, 2º andar, Brasília-DF, Brasil  
[www.ebc.com.br](http://www.ebc.com.br)



Il 26 Giugno 2008 scompare Tia Heleninha Bortone (a sinistra), come affettuosamente ricordata, presentatrice di RNA per più di 20 anni. Negli anni seguenti vengono prodotte diverse radionovelle. Nel 2012 RNA compie 35 anni e prosegue come canale di collegamento tra l'Amazônia e il resto del Paese. Dal 18 al 22 Luglio, durante Rio + 20, i programmi Amazonia Brasileira e Jornal da Amazonia vengono trasmessi direttamente da Rio de Janeiro. Per la copertura dell'evento viene



realizzato il programma Panorama Rio + 20 diffuso per una settimana dalle 16.00 alle 20.00. Quest'anno Rádio Nacional da Amazônia il 1° Settembre ha celebrato i suoi 38 anni di attività. Per commemorare l'anniversario, i presentatori Sula Sevillis e Airton Medeiros (coadiuvati dall'operatore audio Ageu Cantilino e dal tecnico Gabriel Araujo) hanno presentato i loro programmi Ponto de Encontro e Nossa Terra direttamente dal comune di Sao Felix do Xingu, situato all'interno del Parà, località dove è stato registrato un gran numero di presenze giornaliere di ascoltatori. I programmi sono stati trasmessi dalle 10.00 alle 17.00 (ora di Brasilia) dal 1° al 4 Settembre.

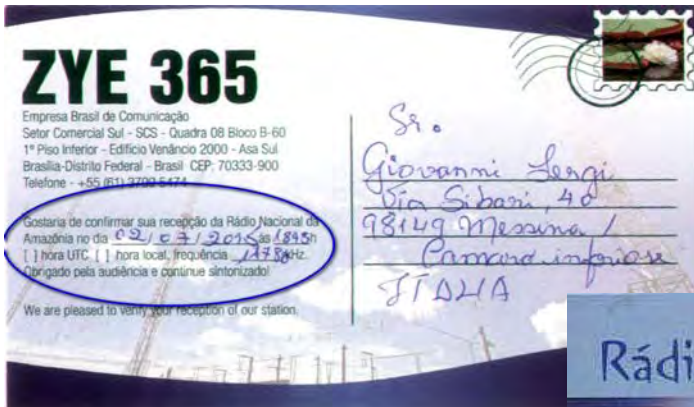

L'ascolto di RNA su 11780 khz alle 18.43 UT risale al 2 Luglio 2015 come giustamente riportato sulla QSL che vediamo qui a sinistra, mentre l'altra QSL riporta i 5990 kHz alle 18.48 dello stesso giorno, qui però con un segnale molto debole. Radio Nacional de Amazonia ha diffuso per tanti anni su 11780 kHz con 250 KW e su 6180 kHz con 250 KW (Radio Nacional de Brasilia poi RNA), dalle 09.00 alle 02.00 UT; Radio Senado 5990 250 KW da Brasilia dalle 10.00 alle 00.00 UT. Questa è stata una sorpresa, in quanto fino al 2012 sui 5990 kHz era attiva Radio Senado e anco-



ra prima figurava Radio MEC. Adesso troviamo Radio Senado solo in streaming di internet e probabilmente anche su FM. Quindi se su 5990 kHz sentite le attività del Senato brasiliano, le proposte di legge per i vari settori di attività, sappiate che non è Radio Senado ma più semplicemente Radio Nacional de Amazonia con i suoi servizi parlamentari e in generale informativi. Al momento dell'ascolto abbiamo sentito parlare di Commissione di Giustizia dello Stato brasiliano, di proposte legislative, di iniziative per reprimere la criminalità giovanile e per proteggere bambini e giovani. Diciamo per la verità che il programma di Radio Senado in internet non è un'arida elencazione di atti politici e testi legislativi, ma un intelligente mix di parlato e musica, con tante belle canzoni e motivi nazionali brasiliani che si ascoltano con piacere. I rapporti d'ascolto per RNA sono stati inviati via email con allegato file mp3 all'indirizzo [centraldoovinte@ebc.com.br](mailto:centraldoovinte@ebc.com.br) - Chi desidera servirsi della posta aerea può indirizzare a: Empresa Brasil de Comunicação - Setor Comercial Sul - SCS - Quadra 08 Bloco B-60 - 1° Piso Inferior - Edificio Venancio 2000 - Asa Sul - Brasilia-Distrito Federal - Brasil - CEP 70333-900. La risposta è giunta via posta aerea raccomandata. Qui a sinistra, Equipe Amazonia Brasileira (2009): Beth Begonha, Haline Harriot, Celio Antonio. Sotto a destra: la presentatrice Juliana Maya. Nel riquadro piccolo: Giovanni Motta e Rossana Gasparini, produttori di programmi.



L'amazonia è il "polmone verde" del globo, una grande foresta fluviale tropicale, spesso fonte di inquinamento per i furiosi incendi che vi scoppiano, un grande ecosistema che bisogna salvaguardare.





# Quando i concorsi delle emittenti... riempiono di gioia! IL QUADRO ROMENO

Giovanni Sergi

L'altro giorno, verso il 20 Settembre, mi giunge dalla Romania per via postale un pacchetto raccomandato. Lo apro non appena tornato dal lavoro e vi trovo un bel quadro. Il mittente è chiaro: Societatea Romana de Radiodifuziune all'indirizzo di Radio Romania. Penso subito che si tratta di un dono legato a qualche partecipazione a un loro

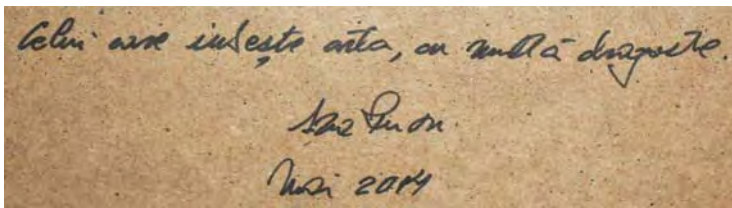

concorso. Così è in effetti. Il 24/9 per email mi giunge la conferma: "Buon giorno, gentile Giovanni, e' un premio per la partecipazione al concorso. Grazie e distinti saluti!" - Il concorso in questione dovrebbe essere quello che aveva per tema Vacanze nel Sud del litorale romeno del Mar Nero di cui abbiamo riferito nella rubrica postale sullo scorso numero di Radio Notizie. Il quadro rappresenta un paesaggio di Ana Rusu, pittrice romena contemporanea, ed è accompagnato da un certificato che ne attesta l'autenticità, valido per l'espertazione. Sul retro vediamo una scritta con pennarello del Maggio 2014 che costituisce la dedica firmata dall'autrice.

## PRESENTAZIONE DEL G.A.R.S.

### Gruppo Ascolto Radio dello Stretto

Il G.A.R.S., Gruppo d'Ascolto Radio dello Stretto (di Messina) viene fondato da Giovanni Sergi e da Antonio Arcudi con altri appassionati della radio di Sicilia e Calabria riuniti nella casa di Giovanni il 20 Ottobre 1979. Questo Gruppo aiuta gli appassionati del radioascolto a praticare meglio il loro hobby. Per alcuni anni si effettuano riunioni locali, di solito a Messina o a Reggio Calabria, per coordinare le attività future e per prendere le opportune iniziative. Un aiuto non indifferente viene fornito dalla pubblicazione del "Radio Notizie" che esce a partire dal Gennaio 1981, dapprima con periodicità mensile e in formato piccolo, adesso trimestrale e in formato A4. La foliazione varia enormemente, dalle iniziali tre pagine fino a raggiungere un massimo di 52, attestandosi alle attuali 28. La rivista del GARS (ché di una vera e propria rivista si tratta) con copertina e retro copertina a colori viene redatta e impaginata completamente al computer con il programma Pagemaker 7.0 della Adobe. Il contenuto è strutturato come un rotocalco, con tantissimo materiale iconografico (QSL, bandierine, schemi-orario, ecc) che si integra magnificamente con il testo, dando la precedenza ai programmi ascoltati e al lato didattico - culturale piuttosto che a quello tecnico ma facendo in modo che l'appassionato si renda conto del meccanismo della propagazione delle onde radio, utilizzi ricevitori e antenne adeguati e si metta all'ascolto nell'orario adatto e sulle giuste frequenze. Negli anni '80 del secolo scorso si effettua una collaborazione con la Redazione italiana di Radio Portogallo con il programma DX mensile "In Contatto con il Mondo" fornendo pure una propria QSL a coloro che scrivono da diverse parti del mondo per quella rubrica. Nello stesso tempo si vara un contest, il Premio GARS, che attira molte persone e impone il GARS all'attenzione di tutti. Moltissimi sono in effetti, nel corso degli anni, coloro che scrivono per qualsiasi motivo e la rivista diviene il salotto dove si discutono i principali temi e aspetti del radioascolto. Per ricevere una copia cartacea della rivista "Radio Notizie" basta scrivere al seguente indirizzo: Giovanni Sergi - Via Sibari 40 - 98149 Messina, allegando 6 euro anche in francobolli per spese di stampa e di spedizione. Indirizzo email: [gsergi5050@hotmail.com](mailto:gsergi5050@hotmail.com) Esiste pure il sito web gestito per conto del GARS da Alessandro Pochi: [www.polistenaweb.it/gars](http://www.polistenaweb.it/gars) da dove si può scaricare gratuitamente una copia per valutazione in PDF. Abbiamo pure la mailing-list per opinioni e scambio di notizie dell'ultima ora; l'iscrizione va richiesta a: [webgars-subscribe@polistenaweb.it](mailto:webgars-subscribe@polistenaweb.it) Adetto alle pubbliche relazioni è Dario Gabrielli al quale potete inviare pure gli ascolti: [rubrica.ascolti@hotmail.com](mailto:rubrica.ascolti@hotmail.com)

Scriveteci. Buona lettura e i migliori auguri di buon ascolto!

Il Coordinatore

*Giovanni Sergi*

## Radio Cairo in italiano 9490 khz

RADIO DIFFUSIONE DELLA REPUBBLICA ARABA D'EGITTO  
PROGRAMMA ITALIANO D'OLTREMARE  
STESA  
P.O. BOX 566-1151-IL CAIRO-EGITTO  
E-mail: [programma.italiano@radio1.eg](mailto:programma.italiano@radio1.eg)  
Facebook.com/programma.italiano

### OGNI SERA

18:01 - MUSICA ORIENTALE  
18:03 BELL'EGITTO  
18:15 - NOTIZIARIO  
18:30 CANZONE ITALIANA  
18:55 - MEFLOGO NOTIZIE  
18:56 - CANZONE ARABA - PRESENTAZIONE DEL PROGRAMMI DELL'INDOMANI

### Luglio- Dicembre 2015

<b>Lunedì</b>	18.05 Palazzi d'Egitto...storia e architettura	Di Heba Morsi
	18.25 Attualità	Di Khalifa Hasaneen
	18.35 Almanacco Turistico	Di Hanan Kheir
	18.40 Prima Pagina	Di Ebtisam Abdel Maghid
	18.45 Enciclopedia Audio	Di Amani Shahnin
<b>Martedì</b>	18.50 Panorama Artistico	Di Heba Rashid
	18.05 Amici Di Radio Cairo	Di Alessia Abo El Magd
	18.25 Dossier Economico	Di Yasser Ahmed
	18.35 Cronaca Sportiva	Di Ola Samir
	18.40 Prima Pagina	Di Ebtisam Abdel Maghid
<b>Mercoledì</b>	18.45 L'Egitto si racconta	Di Yasser Ahmed
	18.05 L'Italia in Egitto	Di Ebtisam Abdel Maghid
	18.25 Dossier Economico	Di Yasser Ahmed
	18.35 Il canale di sues...un ponte verso il futuro	Di Nashat El Masry
	18.40 Prima Pagina	Di Ebtisam Abdel Maghid
<b>Giovedì</b>	18.45 Enciclopedia Audio	Di Amani Shahnin
	18.50 L'islam e la società	Di Amani Shahnin
	18.05 La meta' della mela	Di Hanan Kheir
	18.25 Commento politico	Di Sanaa Shafie
	18.35 Almanacco Turistico	Di Hanan Kheir
<b>Venerdì</b>	18.40 Alta radii del Mestieri	Di Ebtisam Abdel Maghid
	18.50 Panorama Artistico	Di Hanan Kheir
	18.05 Benvenuti nel mondo arabo	Di Amani Shahnin
	18.25 Dossier Economico	Di Yasser Ahmed
	18.35 Cronaca Sportiva	Di Ola Samir
<b>Sabato</b>	18.40 Sinai...tra storia e gloria	Di Dr.Mahmoud Maher Taha
	18.45 Usi e costumi	Di Nibal Nossier
	18.50 Il vero Islam	Di Dr.Hassan Al kabir
	18.05 Microfono Con	Di Yasser Ahmed
	18.25 Dossier Economico	Di Hanan Kheir
<b>Domenica</b>	18.35 Almanacco Turistico	Di Hanan Kheir
	18.40 Oriente...Culla Di Civiltà	Di Dr.Mahmoud Maher Taha
	18.45 Enciclopedia Audio	Di Amani Shahnin
	18.50 Panorama Artistico	Di Heba Rashid
	18.05 Il Mar Nostrum	Di Ola Samir
18.25 Rapporto dell'ultima ora	Di Ebtisam Abdel Maghid	
18.35 Cronaca Sportiva	Di Ola Samir	
18.40 Scatti dall'Egitto	Di Heba Rashid	
18.50 Muhammad (Mosmetto)...Profeta dell'Islam	Di Dr. Abd El Fatah Abo El Fetouh	

In attesa di ricevere lettere e rapporti, di cui vi ringraziamo anticipatamente, auguriamo a tutti buon Ascolto, vi mandiamo i nostri più cordiali saluti. RADIO CAIRO

# RADIO NACIONAL DE ESPANA

## Il miracolo dell'ascolto in FM tramite "E" Sporadico

Giovanni Sergi

Indubbiamente si tratta di una bella soddisfazione riuscire ad ascoltare emittenti in modulazione di frequenza (FM) e vedersi confermare l'ascolto. Un colpaccio originato dalla fortuna di essere presente, col ricevitore acceso e il registratore pronto all'uso, al momento opportuno quando si manifesta, siamo nel periodo estivo, l'apertura dello strato E Sporadico e si colgono i primi segnali dell'emittente lontana in pieno giorno. Sono segnali strani, diversi da quelli abituali con le onde corte o medie. Accade che l'emittente sconosciuta appaia tutto d'un tratto col segnale forte, prosegue in modo intermittente fino a scomparire per lasciare il posto alle solite emittenti locali. Questo risultato nel nostro caso non è dovuto a un ricevitore eccezionale al quale è collegata un'antenna speciale, ma a un semplice ricevitore portatile come può esserlo l'Irradio/Sangean ATS 909 munito dell'antenna a stilo lunga 1 metro. Il ricevitore offre però un aiuto non indifferente per l'identificazione dell'emittente, intendiamo parlare dell'"RDS" o Radio Data System, che indica senza ombra di dubbio chi stiamo sintonizzando in quel momento. Ma per leggere il nome dell'emittente o avere altre indicazioni come il nome della canzone in onda bisogna che la forza del segnale ricevuto in quel momento superi una certa soglia. Rimane comunque la possibilità dell'identificazione vocale, se si tratta di lingua comprensibile come lo spagnolo, il francese, l'inglese. Dobbiamo registrare possibilmente il notiziario o la pubblicità con i nomi sicuri per l'identificazione. Il file ricavato verrà inviato tramite email all'indirizzo preciso. Purtroppo, gli indirizzi email di alcune emittenti cambiano spesso col rischio di vedersi notificato l'avviso che l'invio non è stato possibile, come se la posta tornasse indietro per mancanza di indirizzo corretto. Può accadere pure che, per motivi di sicurezza (Somalia, Kurdistan, Montagnoso Karabakh ecc.), l'invio cartaceo verso un certo Paese venga sospeso. Perderemo così le spese di spedizione, ma se avremo indicato il nostro indirizzo sulla busta la lettera ci tornerà indietro recuperando ciò che avevamo messo dentro.

L'ascolto in questione è stato fatto a Ispica in provincia di Ragusa, al 3° piano di un vecchio palazzo (casa d'infanzia di mia moglie) che si presta moltissimo per fare buoni e nuovi ascolti in estate sulla FM, in inverno in onde medie, con la possibilità di captare emittenti soprattutto dal Mediterraneo, poi dal Medio Oriente, da tutta Europa ovviamente, e da altre parti del Globo. L'ascolto è stato realizzato il 16 Agosto su 90 MHz dalle 14.03 alle 14.11 ora spagnola. Il giudizio con il codice SINPO è stato un pò difficile formularlo perchè si trattava di fissare una situazione di secondi, passando da tutti 5 alla completa sparizione del segnale. 5-3-4-1-3 è la media del periodo di ascolto. In quel periodo vi era in onda il notiziario. L'annuncio era questo: "Catorce horas, Rosa Gonzales,

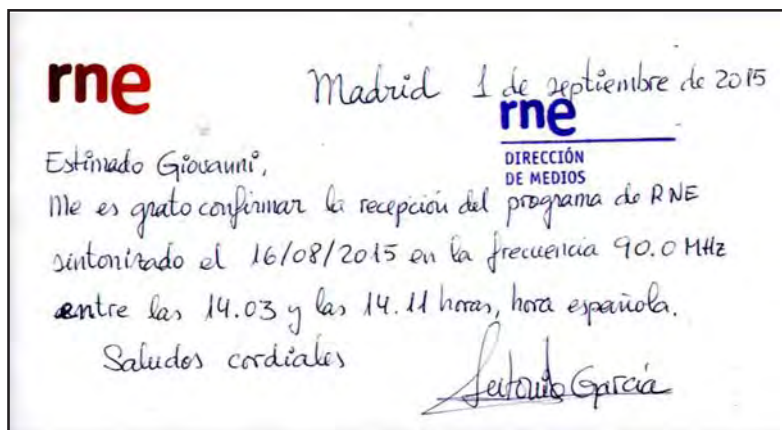

Radio Nacional de Espana". Informazione sull'aereo indonesiano scomparso in Papua con 44 passeggeri, Sindacato professionale di Polizia, ed altro. Conservo su questa ricezione 2 file wav, a disposizione di chiunque me li richieda. Il rapporto d'ascolto veniva inviato all'indirizzo: Radio Nacional de Espana - Avenida de la Radio y la Television 4 - Pozuelo de Alarcon - 28223 Madrid - Espana. A primi di Settembre mi giungeva la QSL qui accanto riportata e la lettera cartacea in spagnolo che qui vi traduco: "Caro Giovanni, anzitutto, in nome di Radio Nacional de Espana e mio personale, mi permetta di esprimerle la nostra soddisfazione nel ricevere il rapporto d'ascolto del 16 Agosto 2015 che ci ha inviato. Veramente

è sorprendente ricevere questo genere di informazioni che implica una propagazione anomala dei segnali trasmessi in Banda II FM, come lei dice, probabilmente tramite lo strato "E" sporadico. Allo stesso tempo, è una fonte di gioia sapere che ci sono ascoltatori DXers, come lei, attenti nel captare queste trasmissioni e ascoltarle, anche durante le sue vacanze nella bella isola di Sicilia. Nel caso particolare, e a giudicare dai dettagli che ci indica sul programma ascoltato, è veramente sorprendente. Il centro trasmittente che diffonde il programma Radio 5 su 90.0 MHz, Valencina, a Siviglia con 10 KW di potenza si trova molto distante, e i centri che trasmettono il programma di Radio Nacional nella suddetta frequenza, oltre ad essere molto distanti, irradiano con una potenza medio/bassa. Questi centri sono Pradales a Burgos con 1 KW, e Olvega a Soria con 300 Watts. Purtroppo non ho ricevuto il file mp3 da lei citato nella sua lettera per cui non posso precisare il programma ascoltato. Se desidera inviarcelo, può farlo a questo indirizzo elettronico: jantonio.garcia@rtve.es In attesa di questa informazione corrispondente alla frequenza di 90.00 MHz, sono lieto di confermare la ricezione della trasmissione, per cui si invia la richiesta QSL. Reiterandole il nostro gradimento e invitandolo a proseguire con la sua passione del DX e a inviarci i suoi rapporti d'ascolto, colgo l'occasione per inviarle un cordiale saluto e ad augurarle tante belle cose nella sua vita". Firmato: José Antonio Garcia Merino, Direccion de Medios.



Inutile dire che non appena ricevuta la richiesta di José Antonio, gli ho inviato il file sonoro in questione.



Fra le località da lui citate: Valencina a Siviglia nel Sud in Andalusia, Pradales a Burgos nel Nord in Castiglia-Leon, come pure Olvega a Soria, probabile che il segnale ricevuto e da me captato sia partito da qualche ripetitore di Valencina, per la quale il WRTH riporta 5 KW e come indirizzo: Edif. RTVE, Parque del Alamillo, 41092 Sevilla, Espana. In internet si possono trovare mappe con località e frequenze, ed ascoltare pure i programmi di RNE in streaming.

## ANDIAMO AL CINEMA

## Extinction - Sopravvissuti



La trama del film. Per nove anni Patrick (Matthew Fox), Jack (Jeffrey Donovan) e sua figlia Lu (Quinn McColgan) sono sopravvissuti all'apocalisse zombie trincerati nella città di Harmony e protetti da ghiaccio e neve. I mostri sono apparentemente scomparsi, senza alcun segno di altri sopravvissuti, ma la costante paura dell'ignoto sta cominciando a pesare su questa famiglia. Quando Patrick esce in ricognizione per reperire cibo, scopre che i morti viventi sono tornati e si sono evoluti in qualcosa di terrificante che va oltre ogni immaginazione. Potrà ora la razza umana sopravvivere ad una seconda apocalisse zombie? Sopra e a destra, tre fermo-immagine in cui il presentatore Patrick parla da una piccola emittente, Radio Harmony: "Qui è Patrick Thorn in diretta da Albany sulla frequenza 109.9. Qualcuno è in ascolto?". Un soliloquio per rendere meno pesante la solitudine.



## UN ITALIANO TRA I VINCITORI DEL CONCORSO I 70 ANNI DI RADIO REPUBLIK INDONESIA

Ricordate l'annuncio del concorso "Wonderful Indonesia" di Radio Republik Indonesia apparso a pag. 26 del numero 246 di Radio Notizie? Fra i vincitori resi noti dall'emittente figura un italiano. Non indovinate chi possa essere? Ebbene, pazientate un pò, seguiteci sino alla fine e lo saprete. Si trattava di rispondere a 9 domande o a richieste di precisazioni sulla storia dell'emittente e sull'Indonesia che solo chi conosce la situazione indonesiana avrebbe potuto affrontare e risolvere con successo. Insomma, ci sarebbe voluto un vecchio ascoltatore di RRI. Un ascoltatore di emittenti internazionali tale da padroneggiare una o più lingue straniere, in quanto presso l'emittente indonesiana non esiste la Redazione ita-



**QUESTIONS OF WONDERFUL INDONESIA QUIZ 2015**  
 Answer the following questions:  
 1. When and where was the independence of Indonesia proclaimed?  
 2. Who read the proclamation text of Indonesia's independence on the radio for the first time?  
 a. Jusuf Ronodipuro  
 b. Abdulrahman Saleh  
 3. When is RRI's anniversary?  
 4. Mention 3 tourism places in Indonesia that you want to visit and give the reasons!  
 5. How do you listen to RRI World Service programs? And give the reasons!  
 6. What programs do you like most?  
 7. What are your suggestions for Voice of Indonesia programs?  
 8. What is your opinion about Voice of Indonesia website?  
 9. Please write your opinion in brief about Indonesia in 500 words!  
 Send your answers along with your brief biodata as well as copy of your passport or passport number and its expired date to [voiquiz2015@gmail.com](mailto:voiquiz2015@gmail.com) before August 11, 2015!



**Tahun RRI MENGAWAL NKRI**  
 11 September 1945 - 11 September 2015

liana. Se si vuole fare un radioascolto evoluto e completo non bisogna fermarsi ad ascoltare soltanto emittenti nella nostra lingua che, ahimè, e ormai ridotta al lumicino, ma bisogna attrezzarsi per seguire le altre nelle principali lingue. Questo vuol dire apprendere o perfezionare lingue come lo spagnolo, il francese, l'inglese che è utile padroneggiare per rendersi migliore, più facile la vita di ogni giorno, perchè se davvero si vuole approfondire un argomento, parlare o scambiare pareri scritti con un interlocutore estero, bisogna padroneggiare una o più lingue straniere. In internet si trovano poi tantissimi argomenti, ma solo una piccola parte di essi è in lingua italiana. Il bando di concorso che vediamo in alto a sinistra riporta le regole per partecipare a quel concorso, approntate nelle diverse lingue dell'emittente. Esaminiamo per bene le domande.

1. Quando e dove è stata proclamata l'indipendenza dell'Indonesia? 2. Chi ha letto il testo del proclama dell'indipendenza indonesiana per la prima volta alla radio? a. Jusuf Ronodipuro, b. Abdulrahman Saleh. 3. Quand'è l'anniversario di RRI? 4. Menzionate 3 località turistiche in Indonesia che desiderate visitare e dite il perchè! 5. Come ascoltate i programmi del World Service di RRI? Dite il perchè! 6. Quali programmi vi piacciono di più? 7. Quali sono i vostri suggerimenti per i programmi di Voice of Indonesia? 8. Qual'è la vostra opinione sul sito web di Voice of Indonesia? 9. Vi preghiamo di scrivere brevemente la vostra opinione sull'Indonesia in 500 parole! Inviare le vostre risposte unitamente ai dati biografici e a una copia del passaporto o il suo numero e la data di scadenza a [voiquiz2015@gmail.com](mailto:voiquiz2015@gmail.com) entro l'11 Agosto 2015!

Ed ecco le risposte in breve. L'indipendenza dell'Indonesia è stata proclamata a Jakarta il 17 Agosto 1945 alle 10.00 del mattino. A leggere il testo del proclama alla radio è stato Jusuf Ronodipuro. L'anniversario di fondazione di RRI ricorre l'11 Settembre, il 2015 segna i 70 anni di esistenza. Tra le località turistiche dell'Indonesia si possono menzionare il Museo Nazionale di Jakarta, il Tempio di Borobudur a Jogjakarta, il quartiere del Kraton sempre a Jogjakarta, Bali, il lago Toba, la Valle Baliem, le Isole Banda ed altre. L'ascolto di Voice of Indonesia si può fare sia con il ricevitore tradizionale che con lo streaming di internet sul sito dell'emittente, con preferenza per quest'ultima possibilità in quanto a forza del segnale e ottima comprensibilità. Tutti i programmi sono interessanti, da segnalare i notiziari ben approfonditi, i commenti, focus, la messa a punto sugli avvenimenti giornalieri, oggi nella storia, la rivista della cultura, della musica (il colore della musica indonesiana), apprendere la lingua Bahasa Indonesia. Ascoltare con continuità i programmi significa condividere la vita degli indonesiani, conoscere tutti gli aspetti della storia di ieri e di oggi, i personaggi, le realizzazioni, le speranze; significa ascoltare lo stesso respiro d'una nazione emergente. In particolare seguo Oggi nella Storia perchè mi piace la storia ed apprendere gli avvenimenti dell'epoca contemporanea nei vari Paesi. Grazie a tutto il personale che con l'impegno giornaliero ci offre un programma eccezionale, ci permette di imparare l'indonesiano ed anche migliorare il francese che è la mia seconda lingua dopo l'italiano. In quanto al sito web si può migliorare partendo da quello che c'è già, introducendo foto e informazioni sul personale amministrativo, menzionare il materiale disponibile (cartoline QSL, adesivi, bandierine, opuscoli, la rivista "Suara Indoensia" in PDF aggiornata mensilmente, storia dell'emittente e avvenimenti interni), forum con messaggi degli ascoltatori, gallerie di foto con gli speakers, i trasmettitori e le antenne, feste e conferenze della radio indonesiana, la casella postale con le più interessanti lettere degli ascoltatori, disponibilità degli oggetti nello shop come magliette, cappellini, tazze per il caffè con il logo RRI, senza dimenticare il lato tecnico come le installazioni interne ed esterne, le modalità per visitare l'emittente, e tanto altro per rendere il servizio per l'estero non solo rispondente alle necessità degli ascoltatori ma assolutamente fantastico. Certo non è facile contenere in 500 parole tutto quello che vorremmo dire sull'Indonesia, un paese grande come un continente con la sesta economia più grande del mondo per reddito, un paese che si avvia a essere una potenza marittima, con una cucina ricca di ingredienti pieni di spezie, un paese prevalentemente musulmano (il 95% della popolazione).

A quel tempo la radio indonesiana era in mano dei giapponesi che avevano occupato il Paese nel 1942 sottraendolo ai colonialisti olandesi. Il 15 Agosto 1945 il Giappone

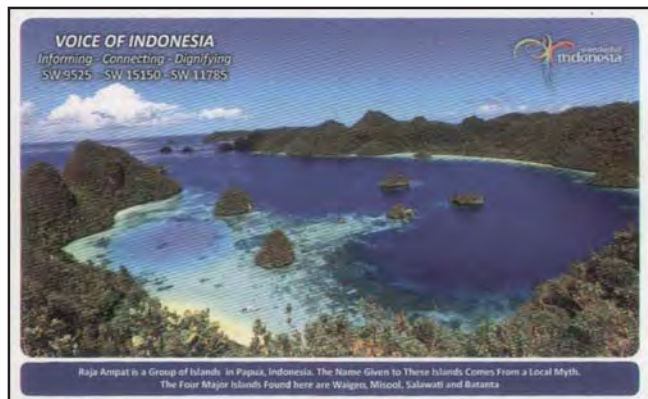

si arrendeva alle potenze alleate. La proclamazione dell'indipendenza indonesiana era di due giorni dopo, venerdì 17 Agosto 1945. A raccontarci gli avvenimenti è Jusuf Ronodipuro (1919-2008), uno dei fondatori di RRI. Egli aveva appreso con emozione la capitolazione dei giapponesi (1° Settembre) quando lavorava alla stazione radio militare giapponese di Jakarta (Hoso Kanri Kyoku) e descriveva come, dopo la lettura del proclama di indipendenza, i soldati giapponesi e la polizia segreta avessero immediatamente circondato l'edificio e preso il controllo degli studi di registrazione per interrompere la trasmissione. Yusuf si era introdotto nella cabina di registrazione del servizio per l'estero e con l'aiuto dei tecnici ufficiali della radio aveva diffuso il proclama al mondo.



Qui sopra, l'edificio della Radio al momento dell'indipendenza. Bisogna sapere che i vari regni in cui nei secoli scorsi era divisa l'Indonesia erano stati conquistati dagli olandesi a partire dal 1602, uniti poi sotto il nome di Indie orientali olandesi. La prima emittente, istituita lì il 16 Giugno 1925, fu la Bataviese Radio Vereniging (BRV) con sede a Batavia (futura Jakarta), cinque anni dopo gli Stati Uniti, tre dopo l'Inghilterra e l'Unione Sovietica. Vi erano poi altre entità radiofoniche sia pubbliche che private con sede in varie città. Le sigle erano VORO (Jakarta), VORL (Bandung), MAVRO (Yogyakarta), SRV (Solo) e CIRCO (Surabaya), oltre alla predominante Nederlandsch Indische Radio Omroep Masstchapyj. In Europa nel 1940 la Germania occupava fra l'altro i Paesi Bassi. Come alleato di Germania e Italia, il Giappone si espandeva in Asia e nel Pacifico. L'8 Marzo 1942 gli olandesi si arrendevano a Bandung, la radio veniva occupata e messa al servizio del Giappone. La cultura e le arti si sviluppavano molto di più rispetto al precedente

Boite Postale 1157 Jakarta 10011 Indonesia

## LA VOIX DE L'INDONESIE

**L'HISTOIRE BREF**  
**L'**Indonésie est un pays du sud-est asiatique. C'est le plus grand pays insulaire du monde avec plus de 17 mille îles et flot. La population du pays selon le recensement est environ 180 millions d'habitants qui vivent dans 27 provinces. Il y a au moins 200 tribus avec 200 langues différentes.  
 La capitale du pays est Jakarta dont la population est au moins 9,5 millions d'habitants se trouve à l'île Java, la plus dense dans le pays où habitent 50% de la population totale. L'Indonésie depuis la proclamation de l'indépendance le 17 Août 1945 est une république unitaire avec la constitution de 1945. L'assemblée générale (DPR) est une institution dont les députés sont élus pour 5 ans. Le président dirige le pouvoir exécutif avec les ministres, mais il est élu au suffrage universel indirect.  
 L'Indonésie possède tant de sites touristiques. Bali est une île en Indonésie très connue dans le monde entier (île des Dieux). Mais il y en a encore beaucoup Toraja, lac Toba, la vallée Baliem, les îles Banda etc. Les gens aimables deviennent une attraction pour les touristes aussi bien des festivités locales. La cuisine pleine d'apices peut être forte pour vous, mais explorer d'abord notre pays. N'oubliez pas que l'Indonésie est un pays tropical, il fait toujours chaud avec la température moyenne de 30° centigrade. La saison de pluie ne dure d'habitude que pendant 3 mois dès Octobre au Mars.  
 En Indonésie la langue officielle est Bahasa Indonesia. C'est une dérivée de la langue malaise. Mais la langue dans tout archipel indonésien est regroupée dans la famille de langue austronésienne, aussi les langues en Malaisie, Philippines, Pacifique, Thaïlande sud et Haïti-gaëche.  
 Nos ancêtres sont venus du continent asiatique, de la Chine sud. Ainsi nous sommes regroupés dans la race mongoloïde, mais le soleil brule la peau devenir brune.  
 Jakarta: la capitale du pays se trouve sur la côte nord de l'île Java fondée au 22 Juin 1527. A la partie nord de la capitale, il reste des anciens bâtiments construits à l'époque de la colonisation hollandaise au 17ème siècle. Mais depuis les années 60 Jakarta est devenu une province autonome partagée à 5 districts.  
 Java : une de 5 grandes îles dans le pays, la plus petite mais habitée par 50% d'habitants de l'Indonésie. Elle est partagée en 5 provinces, Java Ouest, Java Central, Java Est, les provinces autonome de Jakarta et Yogyakarta.  
 Sumatra: le deuxième île peuplé pendant que l'île Java est très peu habitée. Kalimantan est le nom pour l'ancien Borneo, cependant Sulawesi est le nom pour l'ancien Célèbes.

**Radio Republik Indonesia**  
 est la seule institution dans le pays qui fait les émissions à l'étranger. Elle est née le 11 Septembre 1945. A cette époque elle a porté le nom "The Voice of Free Indonesia". A présent elle devient définitivement Radio Republik Indonesia. La devise de la RRI est "Une fois dans l'air, pour toujours". Un service étrangers de la RRI est La Voix de l'Indonésie qui fait les émissions en 10 langues: les français, l'anglais, l'allemand, l'espagnol, le mandarin, le japonais, le thaï, l'arabe, le malais, et l'indonésien.  
 Les émissions sont destinées en Europe, au Moyen-Orient, en Afrique, en Asie, au Pacifique, en Australie, et en Amérique.  
 Les fréquences de l'émission: 8,828 MHz dans la bande de 31 mètres sans relais. Dans les prochaines années les nouveaux émetteurs seront mis en opération.  
**Les programmes**  
 Information: Bulletin d'information, Commentaires, Revue de presse, Indonésie et monde international, Economie et Développement, Reportage et Evénement de la semaine.  
 Rubrique: Tourisme, Vanité indonésienne, Mon pays et mon peuple, Art et Civilization, Monde des femmes, Vie dans le pays.  
**Distribution**  
 Chansons indonésiennes, keroncong, contemporaine, traditionnelle française, et anglo-saxonne.  
 Musiques indonésiennes keroncong, contemporaine occidentale, classique, traditionnelle, et notre artist.  
**Le service en français:** 19 heures T.U. soit 2 heures du temps indonésien occidentale. Le service en anglais: 1. 8 et 20 heures T.U.  
**Personnel du service français:**  
 Budi Nugroho P., responsable  
 Ema Gani Ra, rédacteur, Komahan, rédacteur  
 Kartika K., rédacteur, Maysaroh, rédacteur  
 Sri Sumarni, administration, Muhammad Sunariono, rédacteur.  
**Adresse du courrier**  
 Le Service Français de la Voix de l'Indonésie  
 B.P. 1167 JAKARTA 10011 INDONESIE.  
 En raison du problème financier nous ne pouvons pas envoyer les réponses dans le meilleur délais. Si vous voulez la réponse le plus vite possible veuillez joindre 2 coupons de réponse.  
 Voilà les informations sur l'Indonésie. Au revoir!



periodo coloniale olandese. Il Giappone, prima dell'invasione aveva organizzato efficaci trasmissioni di propaganda radiofonica per l'Indonesia ogni giorno alle 22.00. Preso possesso del territorio, il governo giapponese riorganizzò la radio e i mass media a suo beneficio, mettendo tutto in ambito militare con regole severe. Entro sei mesi dall'occupazione, venivano organizzate trasmissioni in olandese, inglese, francese e arabo, ma nello stesso tempo si dava l'appoggio all'introduzione del Bahasa Indonesia e del giapponese nelle scuole e negli uffici pubblici. Alla fine del 1944 la guerra andava male per i nipponici e il nazionalismo indonesiano si rafforzava. La Germania si arrendeva nel Maggio 1945, le emittenti clandestine e quelle straniere informavano che il Giappone stava collezionando nel Pacifico una serie di sconfitte ad opera degli Stati Uniti, mentre gli inglesi avanzavano in Malesia e nelle zone adiacenti. Ai primi di Agosto lo stesso Giappone veniva accerchiato dai nemici, le due bombe atomiche sono del 6 e del 9 Agosto, le proposte di resa del Giappone del 10. Segretamente i nazionalisti controllavano le trasmissioni e coloro che avevano interagito con i giapponesi, Sukarno, Hatta e Wediodiningrat, si apprestava-

no a prendere il potere. A Saigon (Vietnam del Sud) il 12 Agosto 1945 si decise di dare l'indipendenza all'Indonesia. La BBC ascoltata in Indonesia aveva informato su tutti gli avvenimenti di guerra, ma il governo militare di Jakarta cercava di nascondere la resa del Giappone. La censura veniva rafforzata, era difficile trasmettere messaggi non autorizzati. Jusuf Ronodipuro aveva potuto diffondere il proclama di indipendenza grazie al sostegno di tecnici amici, e insieme a Bachtiar Lubis aveva potuto sfuggire alla morte per decapitazione grazie all'intervento del capo del servizio di radiodiffusione militare giapponese per le buone relazioni e per il fatto di condividere la musica classica e l'Opera (in particolare l'italiano Giacomo Puccini). Dopo la chiusura del servizio di radiodiffusione giapponese, Jusuf Ronodipuro e i suoi amici hanno potuto recuperare equipaggiamento e infrastrutture sufficienti a inaugurare "Suara Indonesia Merdeka" (La Voce dell'Indonesia Libera) che ha iniziato le sue trasmissioni in inglese il 23 Agosto 1945. Su Facebook si può vedere un cortometraggio su questa nuova emittente, molto interessante per coloro che amano le vicende della radio. Il 25 Agosto è stato diffuso per la prima volta un discorso del nuovo presidente indonesiano Sukarno. Poi l'11 Settembre, Jusuf, con Abdulrachman Saleh, Maladi e Suhardi generale di brigada, ha fondato Radio Republik Indonesia (RRI). E' stato lui che ha ideato il famoso slogan: "una volta in onda, in onda per sempre" (Sekali di udara, Dygta di udara) che è stata l'insegna di RRI. Sempre Jusuf aveva conservato una collezione di quadri, di cui uno con Bung Karno (Sukarno) dipinto dall'amico Basuki Abdulkllah negli anni '40. Conservava pure una foto che ritraeva il presidente Suharto nel 1998 durante la firma di un accordo con Michel Camdessus del Fondo Monetario Internazionale, per non dimenticare i momenti difficili dell'Indonesia.

Benediciamo l'evoluzione dell'informatica che ha reso possibile lo streaming di internet, e quindi l'ascolto di una stazione radio come la Voce dell'Indonesia ricevuta ovunque con la qualità della modulazione di frequenza, cioè con una forza del segnale ed una chiarezza inimmaginabili fino ad allora, un'alternativa validissima alle onde corte, esente da rumori e interferenze. In queste condizioni possiamo comprendere tutto quanto viene detto al microfono ed apprezzare musica e canzoni. Il fedele ascoltatore può ringraziare l'emittente di Jakarta per l'eccellente lavoro svolto ogni giorno con sentimento di devozione, di benevolenza verso l'uditorio. In particolare si desidera ringraziare la Direzione, i traduttori, gli speakers e i conduttori, le secretarie, i corrispondenti, i tecnici, l'amministratore del sito web, tutti coloro che con il loro prezioso contributo ci offrono un programma culturale e informativo vario e interessante. Come programmi più seguiti per il servizio francese si possono segnalare i notiziari, tante notizie dell'Indonesia e dell'Asia, il commento, Focus, la messa a punto sugli avvenimenti giornalieri, Oggi nella storia, la rivista della cultura, la rivista della musica (i colori della musica indonesiana), apprendere la lingua indonesiana. Positive sono le opinioni sui programmi di questa emittente. Ascoltare con continuità i programmi quotidiani significa condividere la vita degli indonesiani



Jakarta, 26 August 2015

No : 635/RRI-SLH/8/2015

**TO WHOM IT MAY CONCERN**

We, the undersigned:

Name : Drs. Eddy Sukmana, S.H., M.M., M.H  
 Position : Director of RRI World Service Voice of Indonesia - LPP RRI  
 Address : Jl. Medan Merdeka Barat No 4-5 Jakarta Indonesia

herewith certifies that the following name:

Name : Giovanni Sergi  
 Address : Via Sibari, 40  
 98149 Messina - Camaro Inferiore- Italie  
 State : Italy  
 Phone : 3476469495 / 090 7766859  
 Date of Birth : 18 April, 1950  
 Occupation : Civil Servant, Italian Ministry of Justice  
 No. of Passport : AA5116867

has won Wonderful Indonesia Quiz 2015 broadcast by RRI World Service Voice of Indonesia. The above mentioned winner is entitled to a trip voucher to visit Indonesia. Wonderful Indonesia Quiz 2015 is organized by RRI World Service Voice of Indonesia and Indonesian Ministry of Tourism.

The letter is made truthfully and to be used as appropriate.



Director of RRI World Service Voice of Indonesia

C.C.: 1. Director General of Information and Public Diplomacy, Indonesian Ministry of Foreign Affairs

Stasiun Siaran Luar Negeri LPP RRI Jl. Medan Merdeka Barat No. 4-5 Jakarta 10110 Telp. (021) 3458811, Fax. (021) 3500990  
 Email : [rsd@rri.co.id](mailto:rsd@rri.co.id) Website : [www.rri.co.id](http://www.rri.co.id)

segue a pag. 17

Per chi possa interessare - In alto a destra vediamo il documento con cui si comunica che il menzionato ascoltatore ha vinto il Wonderful Indonesia Quiz 2015. Allo stesso vincitore è assegnato un voucher di viaggio per visitare l'Indonesia. Il concorso è organizzato dal World Service di Voice of Indonesia e dal Ministero del Turismo.



**VOICE OF INDONESIA**  
**VERIFICATION CARD**

Dear M. SERGI GIOVANNI  
 This is to verify your report dated 01/2/2015  
 on our FRANCE language broadcast  
 on a frequency of 15.00 MHz.

Thanks for listening.

LANGUAGE	GMT / UTC	W.I.T.	FREQUENCY (MHz)
ENGLISH I	01.00 - 02.00	08.00 - 09.00	9525 -
ENGLISH II	08.00 - 09.00	15.00 - 16.00	9525 -
ENGLISH III	20.00 - 21.00	03.00 - 04.00	9525 -
INDONESIAN I	02.00 - 03.00	09.00 - 10.00	9525 -
INDONESIAN II	13.00 - 13.00	19.00 - 20.00	9525 -
A R A B I C	03.00 - 04.00	10.00 - 11.00	9525 -
MALAYSIAN	09.00 - 10.00	16.00 - 17.00	9525 -
MANDARIN	10.00 - 11.00	17.00 - 18.00	9525 -
T H A I	11.00 - 11.30	18.00 - 18.30	9525 -
JAPANESE	11.30 - 12.00	18.30 - 19.00	9525 -
SPANISH I	17.30 - 18.00	00.30 - 01.00	9525 -
SPANISH II	00.30 - 01.00	07.30 - 08.00	9525 -
G E R M A N	18.00 - 19.00	01.00 - 02.00	9525 -
F R E N C H	19.00 - 20.00	02.00 - 03.00	9525 -

W.I.T. : Western Indonesian Standard Time.

Kelemutu three - color lakes in Flores island, East Nusa Tenggara Province

ni, conoscere tutti gli aspetti della storia di ieri e di oggi, i personaggi, le realizzazioni, le speranze. Significa ascoltare il respiro stesso di una nazione emergente. "In particolare", dice il vincitore italiano del concorso, "seguo Oggi nella Storia perchè amo la storia e mi piace apprendere gli avvenimenti accaduti in epoca contemporanea nei vari Paesi".

In quanto al sito web, si parte da una buona base già esistente per ampliare l'offerta con le esigenze dei DXers che sono quelle di apprendere la disponibilità di nuove QSL, adesivi, bandierine, sapere quando esce il nuovo numero di "Suara Indonesia" in PDF aggiornato più spesso, avere le foto del personale dell'emittente, delle antenne, degli studi, ciò che offre un ipotetico shop in fatto di magliette, cappellini, penne, tazzine per il caffè, altri souvenir, tutti con logo RRI. Non è facile descrivere l'Indonesia in poche parole, bisogna andare a vederla, e per far ciò occorrono non meno di dieci giorni utilizzando aerei con voli interni per coprire le enormi distanze del Paese.

Finalmente scopriamo chi è il vincitore italiano del concorso Wonderful Indonesia Quiz 2015. In base a quanto pubblicato a pag. 16 nel documento intitolato To whom it may concern, Perchi possa interessare, si comunica che il premio del viaggio-soggiorno è andato a Giovanni Sergi, cioè al responsabile di questa rivista che oltre ad essere un DXer di vecchia data è pure fedele ascoltatore di Voice of Indonesia per le due sezioni francese e spagnola. Sempre a pag. 16 si pubblicano due QSL del 1996 tratte dal suo archivio. Lasciamogli adesso la parola. "Partecipare a un concorso o quiz organizzato da emittenti internazionali è sempre un impegno non indifferente, perchè bisogna prima raccogliere tutto il materiale utile per le risposte, e poi fare una cernita che porterà alla traduzione e all'adattamento dei brani scelti nella lingua in cui si intende partecipare. Considerato che la Redazione italiana non c'è, io ho scelto il francese che conosco sin dal periodo scolastico. In internet al momento attuale esiste un vasto materiale sull'argomento Indonesia, basta saper prendere ciò che interessa. Una cosa che desidero mettere in rilievo è che il vincitore (o i vincitori) di concorsi come questo che comportano diverse domande si scelgono in base alle risposte precise, esatte ed esaurienti fatte pervenire, si sceglie cioè l'autore che non solo ha saputo dare le risposte esatte e precise, le migliori, le più geniali, ma che da tutto il suo scritto traspare una conoscenza approfondita dell'emittente, dei suoi programmi, del Paese in questione. Intendo dire di poter dimostrare la conoscenza di storia, geografia, economia, politica, società, turismo, ecc. Non si tratta quindi di essere scelti per sorteggio in base a una serie di risposte utili per la statistica o per la pubblicità come nel concorso annuale di Canal Vasco Euskadi, ma di meritarsi il premio con la dote personale della conoscenza". Non resta che dire: onore al merito!

**Bonjour M. Giovanni Sergi**

[Azioni](#) -  
francis sln (voifrance@gmail.com)  
[Aggiungi ai contatti](#)  
06:08  
A: gsergi5050@hotmail.com

Alcune parti di questo messaggio sono state bloccate per la tua sicurezza.  
[Mostra contenuto/voifrance@gmail.com è attendibile. Mostra sempre il contenuto.](#)  
L'annonce des gagnants du Quiz Merveilleux de l'Indonésie 2015 de la Voix d'Indonésie

Chers auditeurs,

Nous vous informons que conformément au décret publié par le chef de la Voix d'Indonésie, vous êtes le gagnant du quiz Merveilleux de l'Indonésie 2015, organisé par la Voix d'Indonésie. Au nom de la «Voix d'Indonésie» et toute l'équipe, nous vous adressons toutes nos félicitations.

Le programme du quiz Merveilleux de l'Indonésie 2015 est la coopération entre la Voix d'Indonésie et le Ministère du Tourisme de la République d'Indonésie. Les 10 gagnants de la région Asie-Pacifique sont déterminés par le Ministère du Tourisme. Et les 3 gagnants de l'extérieur de la région Asie-Pacifique sont déterminés par la Voix d'Indonésie. Voici les noms des gagnants du Quiz Merveilleux de l'Indonésie 2015:

1. Luo Xin de la Chine
2. Xue Fei de la Chine
3. Guo Yan Xin de la Chine
4. Zhao Lian Gui de la Chine
5. Akio Vemura du Japon
6. Mitul Kansal de l'Inde

7. SB Sharma de l'Inde
8. Jawahar Mario Angelo Almeida de l'Inde
9. Avijit Mondal de l'Inde
10. Mohammad Aslam de l'Inde
11. Giovanni Sergi de l'Italie
12. Dieter Leupold de l'Allemagne
13. Mohamed Elsayed Mohamed Abderrahim de "Egypte"

Le coût de voyage des gagnants de la ville natale à l'aéroport international, l'argent de poche et le coût d'obtention d'un visa sont pris en charge par le gagnant. Les gagnants doivent détenir une carte d'embarquement pendant leurs séjours en Indonésie. Les gagnants font un programme d'enregistrement audio d'une durée de 5 minutes sur l'intérêt public dans l'Etat des gagnants à visiter l'Indonésie.

Ainsi, les gagnants dont les noms sont nommés sur ce décret, devraient compléter rapidement le document de voyage, les données personnelles, y compris les numéros de téléphone et professions, ainsi que la photo au comité organisateur du quiz de la merveilleuse de l'Indonésie.

Pour les informations plus détaillées, contactez s'il vous plaît:

Dee : +62 878 7648 4673 (Whatsapp) e-mail : [ysjs.ikt@gmail.com](mailto:ysjs.ikt@gmail.com)  
Wati : +62 812 8189 5484 (Whatsapp) e-mail : [wati.voi@gmail.com](mailto:wati.voi@gmail.com)

Bonjour M. Giovanni Sergi,

Félicitations ! Vous êtes l'un des gagnants de notre Quiz Merveilleux de l'Indonésie 2015 de la Voix d'Indonésie. Pouvez-vous nous donner la confirmation sur votre présence en Indonésie du 10 au 15 Aout 2015. Vous pouvez contacter le plus vite que possible au numéro que nous avons déjà mentionné pour que nous pouvions nous occuper de ticket et d'hébergement.

Amicalement,  
VOI

Comunicazione ai vincitori. La Redazione responsabile (in questo caso quella francese) il 28 Agosto ha fatto pervenire il seguente comunicato. Leggiamo: "Caro Ascoltatore, la informiamo che conformemente al decreto pubblicato dal capo de la Voix d'Indonesie, è il vincitore del quiz Merveilleux Indonesie 2015 organizzato da la Voix d'Indonesie. A nome de la Voix d'Indonesie" e di tutta l'equipe le porgiamo le nostre congratulazioni. Il programma del quiz è la cooperazione tra la Voix d'Indonesie e il Ministero del Turismo della Repubblica d'Indonesia. I 10 vincitori della regione Asia-Pacifico sono scelti dal Ministero del Turismo, mentre gli altri 3 esterni a questa zona vengono indicati da la Voix d'Indonesie". Tra i vincitori figurano 4 cinesi, 1 giapponese, 5 indiani, 1 italiano (al n. 11 dell'elenco), 1 tedesco e 1 egiziano. Giovanni Sergi: "Il 31 Agosto giungono i biglietti aerei con la compagnia Etihad Airways di Abu Dhabi e l'indicazione che il viaggio di andata sarebbe iniziato il 9 Settembre, quello di ritorno il 16 Settembre. In Indonesia si sarebbe rimasti dal 10 al 15 Settembre, tutto speso: soggiorno + albergo + pasti + trasferimenti. Soltanto il volo aereo per la tratta Catania-Roma e viceversa sarebbe stato a mio carico, ma si tratta della stessa condizione che pongono tutte le altre emittenti organizzatrici di concorsi simili. Successivamente mi contatta telefonicamente una certa Rahma (che parla discretamente l'italiano) per l'accettazione e per ulteriori informazioni sul viaggio-soggiorno, poi mi metto in contatto sempre con la Redazione francese (Ika, Dee e Asmawati Rahman). Sembrava una cosa fatta: portando all'Agenzia di viaggio il biglietto elettronico e la lettera di presentazione avrei fatto incardinare il volo locale italiano con quello internazionale ed eventualmente prenotato pure per mia moglie. Ma il destino ha voluto diversamente. Proprio mia moglie in quel periodo (primi di Settembre) si sente male, non può affrontare la fatica di un lungo viaggio, così a malincuore sono costretto a rinunciare.

Mi scuso e mando loro un messaggio di auguri per l'11 Settembre insieme a un file di presentazione. I vincitori probabilmente, in base all'itinerario dell'anno scorso, avranno visitato Jakarta per poi andare a Jogjakarta o altrove sempre sull'isola di Giava. Bisogna comunque rilevare che il periodo di tempo tra l'annuncio dei vincitori (il 28 Agosto) e la partenza per l'Indonesia (il 9 Settembre) è troppo breve per chi deve prepararsi per il viaggio". Sin qui Giovanni Sergi. Riandiamo ora alla storia dell'emittente dopo la fine del governo militare giapponese il 19 Agosto 1945. L'11 Settembre viene creata Radio Republik Indonesia affidata ad AbdulRachman Saleh, in seguito sorgeranno le varie sedi provinciali come Semarang, Surabaya, Medan, Padang, Palembang, requisendo locali e attrezzature delle antiche emittenti olandesi, assumendo tecnici e amministrativi, collegando le linee telefoniche con gli studi. Fino al 1949, durante la guerra coloniale, l'Olanda difende le sue pretese in Indonesia utilizzando trasmissioni in indonesiano e inglese con il trasmettitore Philips PCJ per spiegare la posizione del Governo alla popolazione indonesiana e alle Nazioni Unite. Dopo la conferenza di New Delhi che condanna l'invasione olandese e propone la costituzione di una repubblica indipendente entro la fine dell'anno, olandesi e indonesiani si accordano per il ristabilimento di un governo repubblicano. I leaders nazionalisti Sukarno e Hatta vengono scarcerati. I Paesi Bassi riconoscono formalmente l'indipendenza dell'Indonesia (27/12). La nuova Repubblica federale si compone di 16 Stati ed è presieduta da Sukarno che dovrà lottare contro i proprietari terrieri olandesi e la secessione di alcune province. Nel 1950 Voice of Free Indonesia diviene Voice of Indonesia con programmi per l'estero in 11 lingue, 8 lingue dal

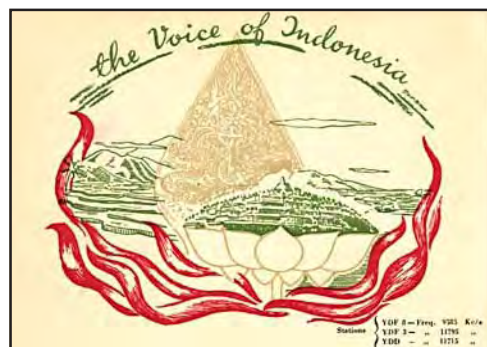

2010. In quegli anni la giovane emittente dif-  
fonde intensivamente la 1^ Conferenza Afro-



Asiatica organizzata a Bandung, capitale del West Java, dal 18 al 24 Aprile 1955 in cui i paesi di Africa e Asia formulano i 10 Principi di Bandung. Lo spirito di Bandung spinge le nazioni di Africa, Asia e America Latina a liberarsi dal colonialismo. E' stabilito chiaramente nel Preambolo della Costituzione del 1945 che la libert     diritto inalienabile di tutte le nazioni, pertanto ogni genere di colonialismo sulla terra deve essere abolito poich   in disaccordo con giustizia e umanit  . Durante il periodo del Nuovo Ordine, Voice of Indonesia ha operato alle dipendenze dell'ex Dipartimento dell'Informazione. Come molti DXers sanno, l'Indonesia   il paradiso del radioascolto con tantissime emittenti (oggi sono state dimezzate) nelle bande tropicali dei 90, 75 e 60 metri. Per i rapporti d'ascolto Radio Nederland aveva approntato persino dei moduli in lingua indonesiana con traduzione in inglese che facilitava moltissimo la comprensione in quella parte di mondo. Se poi si allegavano le spese di spedizione e alcuni souvenirs (francobolli, adesivi, cartoline) la risposta era quasi certa.

Dal 2010, le trasmissioni su internet vengono diffuse per 24 ore e su onde corte per 12 su 9525 kHz; vengono annunciate anche 11785 e 15150 kHz, ma non si riceve nulla. Sul sito web dal 1^ Aprile 2008 gli ascoltatori possono seguire i programmi in indonesiano, inglese (19.00-20.00), cinese, giapponese, arabo, spagnolo (17.00-18.00), tedesco, francese (20.00-21.00) riproducibili anche con smartphone con apposita applicazione. RRI - Jl. Merdeka Barat, 4-5, 4th Floor - Jakarta 10110 - Indonesia. Email: english@voi.co.id



# Gli exploit d'un globetrotter

## Gioacchino Stallone in Messico e in Slovacchia



### Visita a Radio Educacion

Il 27 Maggio 2015 a Città del Messico sono andato a visitare Radio Educacion, una stazione radio che trasmette in onde corte, medie e internet e si può ascoltare in tutto il mondo in lingua spagnola. Ho visitato uno studio di trasmissione e altre cose. L'emittente a volte organizza delle mostre presso la sua sede, è una radio culturale. A visitare la radio mi ha accompagnato la Dott.ssa Liliana. L'emittente accetta i rapporti d'ascolto. Mi hanno fatto tanti regali. Il palazzo dove si trova è molto grande. A città del Messico ho visitato la cattedrale e tanti altri luoghi. Il Messico è un bellissimo paese dell'America Latina. Sono stanto anche presso altre emittenti della capitale per adesivi per la mia collezione come Radio Mil, Radio Centro ecc. Il Messico ha una popolazione di

112.468.855 abitanti e una superficie di 1.972.550 Kmq. La capitale è Città del Messico. Cari amici, vi invito tutti ad andare in Messico a visitare Radio Educacion e a vedere questo magnifico paese. Rimgrazio tantissimo la Dott.ssa Liliana per la gentilezza che ha avuto durante la visita all'emittente.



### Visita a Radio Slovakia International

Il 24 Settembre dall'aeroporto di Marsala sono partito per Bratislava in Slovacchia. Il giorno dopo sono andato a visitare Radio Slovakia International. Nata nel 1993 trasmette in tutto il mondo mediante internet e via onde corte in diverse lingue tra cui lo spagnolo. Nella visita mi ha accompagnato la Dott.ssa Ladia, giornalista della redazione spagnola. Ho visitato due studi, di questa emittente e di Radio Nazionale Slovacca. Radio Slovakia International trasmette da un edificio a forma di piramide; all'ingresso vi si trova la reception, un ristorante e un bellissimo museo della radio visitabile da tutti con ingresso gratuito. Vi sono esposti bellissimi radioricevitori d'epoca. Sono stato presso gli uffici della redazione spagnola di RSI. Questa emittente gradisce ricevere lettere

dai suoi ascoltatori, risponde a tutti nel programma della posta e invia cartolina QSL. Vi invito tutti ad ascoltarla e di scriverle in tanti. Essa fa conoscere al mondo la Slovacchia. A Bratislava si può ascoltare in FM. Ringrazio tantissimo la Dott.ssa Ladia alla quale ho promesso di tornare ancora. Ladia parla benissimo la lingua italiana. La Slovacchia una volta faceva parte della Cecoslovacchia, poi si è divisa. Ha una popolazione di 5.470.306 abitanti ed una superficie di 48.845 kmq. La capitale è Bratislava. E' una nazione molto bella, io ho visto diverse chiese e monumenti. Invito tutti ad andare in Slovacchia e a visitare Radio Slovakia International.

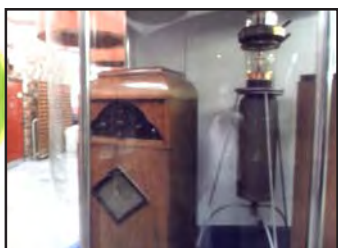

# Dankó Radio

per gli amanti di musica mondiale,  
folk e operetta ungherese

Giovanni Sergi

Dankó Radio è un relativamente nuovo canale che offre un programma di intrattenimento leggero destinato a piacere agli ammiratori della musica mondiale e folk che diffonde anche per i sostenitori dell'Operetta. Si tratta di un'altra possibilità di ascoltare l'Ungheria dopo la ristrutturazione della

Dankó Radio	
Broadcasting platforms:	
Terrestrial FM radio	partial national coverage
Terrestrial AM radio	1188 kHz and 1251 kHz
Terrestrial digital radio	DAB+ Budapest area
Satellite	Eutelsat 9A_9" East, DVB-S2, 11958 MHz, V, 27500 SR, 2/3 FEC, AAC
Internet Protocol	http://www.mediaklikk.hu/danko/

radio che ha visto la scomparsa di alcuni canali in onde medie. Prima di parlare di Dankó Radio, accenniamo agli altri canali della radio ungherese. Abbiamo MR1 Kossuth Radio su 540 kHz con copertura nazionale e del Bacino carpatico, MR2 Petofi Radio e MR3 Bartok Radio in DAB+, Trasmissioni per le minoranze su 873 e 1188 kHz, Trasmissioni parlamentari sul satellite e internet come per tutti questi servizi, Duna World Radio sul satellite e in streaming. Sui 1350 kHz Danko Radio inizia il 22 Dicembre 2012, in precedenza veniva trasmesso il programma regionale per la zona di Gyor dalle 05.00 alle 21.00 sempre con 5 KW di potenza. Il 2 Gennaio 2014 l'emittente lascia i 1350 kHz per 1188 (300 KW), 1251 kHz (25 KW) e 106.4 della FM. L'intenzione è di riproporre il meglio di Zoltán Kodály e di Bela Bartok.

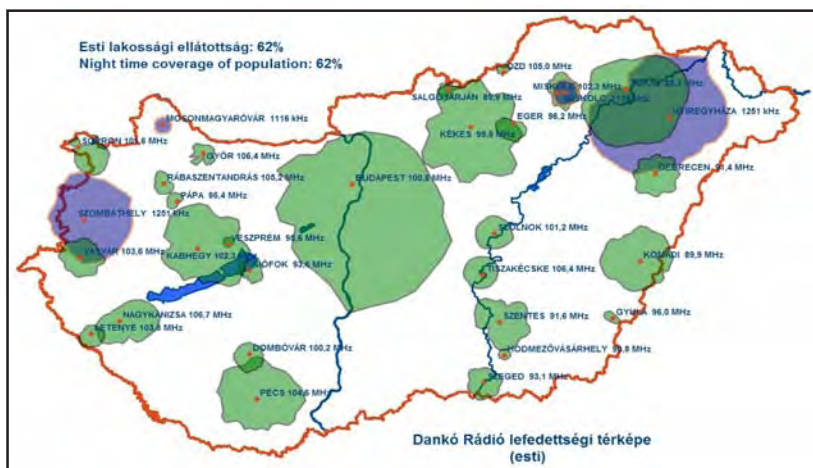

**Best wishes, és üdvözetek**

Tarnai Kiss László (Tarnai.Kiss.Laszlo@mtva.hu)

Aggiungi ai contatti  
14:15 January 6, 2014

A: sergi giovanni



Dear Giovanni !  
We are Wery Happy!!!!!!!!!!!!!!  
Mille Grazie !!!  
Tarnai Kiss László  
senior editor  
head of programme

Danko Radio



Il mio ascolto sui 1350 kHz risale al 22 Dicembre 2013 dalle 15.28 alle 15.32 UT con giudizio in codice SINPO 3-5-4-4-3. Programma parlato con voce femminile, musica strumentale, poi dialogo, melodia per violino e parlato in ungherese, citate le parole Magyar e Danko Radio. Inviato rapporto d'ascolto con file mp3 a dankoradio@mtva.hu - Indirizzo cartaceo è: Danko Radio - Kunigunda utja 64 - 1037 Budapest - Hungary. Il 6 Gennaio 2014 ricevuta email dal capo del programma Tamai Kiss Laszlo, con soltanto le parole: "Dear Giovanni ! We are very happy !!! Mille grazie !!! Tamai Kiss Laszlo - Senior Editor head of progrmmme". Su 1251 kHz Danko Radio è dalle 03.30 alle 20.05.



## RADIO NOTIZIE HA 35 ANNI

nei suoi fascicoli un tesoro di conoscenza sulla radio

Radio Notizie, il periodico del Gruppo Ascolto Radio dello Stretto (GARS), raggiunge il traguardo dei 35 anni di esistenza essendo apparso nel Gennaio del 1981. Ha affrontato momenti di difficoltà e diversi problemi rischiando perfino di scomparire, ma ha superato indenne tutto quanto grazie al responsabile Giovanni Sergi e a coloro che negli anni gli sono stati vicini sostenendolo nelle varie iniziative. I lettori di questa pubblicazione possono dirsi particolarmente fortunati e orgogliosi perchè hanno in mano e detengono qualcosa che non si trova in nessun'altra pubblicazione del genere, con notizie e articoli inediti in italiano, documenti scritti che rispecchiano non solo l'attività svolta sempre all'avanguardia nel radioascolto e nel DX, ma pure il metodo per procurarsi notizie di prima mano in diretta dalle emittenti ascoltate, potendo usufruire dell'immenso archivio personale e di quello in internet, aggiungendo un tocco di intelligenza e di genialità nella traduzione da diverse lingue (inglese, francese, spagnolo...), nell'adattamento e nella sintesi, nell'opportuna scelta dell'abbondante materiale iconografico che andrà ad arricchire il piacevole testo dell'articolo. Un'altra dote di chi scrive e prepara i servizi è quella di amare la lingua italiana, la storia in generale, la musica, i films e i fumetti che servono nel complesso a rendere la lettura delle notizie più piacevole e gratificante, oltre che istruttiva, utile per praticare un radioascolto evoluto e globale oltre il mero ottenimento della già importante ricompensa della cartolina QSL, lettori che sono seguiti e coccolati come se viaggiassero sul pendolino, il famoso treno veloce e rilassante. Radio Notizie non è quindi qualcosa di seconda mano, una scelta trascurabile da riempimento, del già visto, ma qualcosa di originale che proviene direttamente dalla fonte, per lo più da ascoltatori attivi. Per il futuro abbiamo in serbo la digitalizzazione di tutti i numeri di Radio Notizie per farne un bel DVD da tramandare ai posteri. Nel prossimo numero la riproposta di un bell'articolo del passato. Inoltre, a chi ascolterà la presentazione di questo numero e ne riporterà i dettagli fornendo il nome dell'emittente che ne avrà parlato, gli sarà inviata in omaggio una copia nel formato PDF ed un certificato. Forniteci pure qualche idea per ricavarne un disegno dedicato ai 35 anni di Radio Notizie che potrebbe divenire una QSL commemorativa. Per altri particolari: [gsergi5050@hotmail.com](mailto:gsergi5050@hotmail.com) [www.polistenaweb.it/gars](http://www.polistenaweb.it/gars)

IL COORDINATORE Giovanni Sergi  
Radio Notizie - Dicembre 2015



# La scomparsa di Radio Serbia (già Radio Jugoslavia)

Cominciamo dalla fine, cioè dal comunicato che vediamo accanto al quale si avvertono gli ascoltatori che l'emittente cesserà di esistere il 31 Luglio 2015. Passiamo ora alle vicende di questa emittente narrate dalla stessa Radio Serbia. "La Radio internazionale di Serbia è l'unica stazione radio nel paese che, attraverso le onde corte, trasmette il programma in tutte le parti del mondo in dodici lingue: serbo, per la nostra diaspora, poi inglese, francese, tedesco, russo, spagnolo, arabo, albanese, greco, italiano, ungherese e cinese. La Radio internazionale di Serbia trasmette quotidianamente il programma attraverso le onde cor-

Governo spegne la Radio Internazionale della Serbia!

Gentili ascoltatori, il Governo serbo ha deciso che il 31 luglio la Radio Internazionale di Serbia – la Radio Jugoslavia cesserà di esistere. In questo modo sarà interrotta la nostra lunga collaborazione con Voi. Sarà interrotta anche la tradizione delle nostre trasmissioni per la diaspora serba e tutto il mondo, nelle quali venivano riportate in dodici lingue le notizie politiche ed economiche e gli articoli sulle offerte turistiche della Serbia e l'ex Jugoslavia, le loro bellezze naturali e la cultura. Le trasmissioni della Radio Internazionale di Serbia – la Radio Jugoslavia venivano trasmesse su onde corte per più di settantannove anni.



te e 24 ore al giorno attraverso il satellite e l'Internet, in serbo e in 11 lingue straniere. In serbo, per la nostra diaspora, oltre le trasmissioni informativo – politiche, in forma di notiziario, alle 12, 15.30 e 21.30, si possono ascoltare, secondo lo schema dei programmi, anche le trasmissioni che trattano in modo dettagliato tutti i più importanti avvenimenti nel paese, il patrimonio culturale, le tradizioni e i costumi, il turismo e l'ecologia, le attualità nel settore culturale e sportivo, gli avvenimenti nella diaspora, le attività legate al rapporto con la patria, ed altri temi che portano il tempo e le persone, e soprattutto quelli proposti dai nostri ascoltatori di tutto il mondo. Nelle lingue straniere, tutti questi temi sono contenuti nelle trasmissioni in forma di mosaico, due volte al

giorno, della durata di mezz'ora, con alcune repliche. Le trasmissioni della Radio internazionale di Serbia si possono ascoltare anche sul sito internet [www.grassrbije.org](http://www.grassrbije.org), che esiste da ormai tredici anni, e nel novembre 2007 è stata allestita una nuova presentazione Internet con l'uso dei programmi più moderni. Il nuovo sito, ben ordinato, moderno ed informativo, ha ricevuto giudizi molto favorevoli dei visitatori e degli esperti. Sul sito si possono leggere ed ascoltare le informazioni legate a tutti i settori, dalla politica, attraverso l'economia, la cultura, la tradizione e i costumi, allo sport, in serbo e in 11 lingue straniere, in forma audio e scritta. Le notizie e gli altri contenuti del sito della Radio internazionale di Serbia sono trasmessi e citati da tanti siti nazionali e stranieri, e su molti è presenta un link diretto verso il sito della Radio internazionale di Serbia. Seguendo i trend attuali e andando incontro alle richieste degli ascoltatori e dei visitatori del sito, nel novembre 2008 è stato introdotto anche il VIDEO NOTIZIARIO. Quest'idea è stata accolta benissimo, e quindi abbiamo deciso di arricchire l'edizione video con le rubriche BELLEZZE E CURIOSITÀ e TESORERIA MUSICALE. Sono state, altrettanto, avviate la nuova trasmissione UN PASSO AVANTI VERSO IL BUSINESS e l'omonima pagina sul sito, dove si può trovare la risposta alla domanda sul PERCHÈ INVESTIRE PROPRIO IN SERBIA. La Radio internazionale di Serbia è, fra l'altro, la più antica stazione radio ad onde corte, fondata sei anni prima della Voce dell'America. La trasmissione del programma per l'estero iniziò l'8 marzo 1936 nell'allora Regno di Jugoslavia. Nelle condizioni della permanente mancanza di mezzi finanziari non era facile negli anni passati raggiungere i traguardi. Una base tecnica abbastanza vecchia, la mancanza di mezzi per la modernizzazione, ma anche la mancanza della comprensione sull'importanza che ha l'informazione dell'opinione pubblica estera e della diaspora attraverso le onde corte, hanno rallentato notevolmente i piani di sviluppo della Radio internazionale di Serbia. Con grossi sforzi, nel 2007 sono stati riparati in parte i trasmettitori nel centro a Bjeljina, è stata avviata la trasmissione dei programmi attraverso il satellite ed è stato allestito un nuovo sito Internet. Grazie a tutto questo, la Radio internazionale di Serbia può ravvivare il suo slogan LADDOVE NON SI SENTE LA NOSTRA VOCE È SICURAMENTE LA FINE DEL MONDO, che per anni era il segno di riconoscimento per

E RI • ЧЕСТИТА НОВА ГОДИНА • СЛАЗА			RADIO BEOGRAD	
EIN GLÜCKLICHES NEUES JAHR • HAPPY NEW YEAR • GEZUAR VITIN			FOREIGN SERVICE SCHEDULE	
			Effective 15.12.1967	
			All times GMT	
			ALBANIAN	
			14.00-14.30	
			20.30-21.00	
			21.30-22.00	
			on 212.4 (excepting Sundays)	
			on 240.5	
			ARABIC	
			on 49.18, 20.56, 31.18	
			17.30-18.00	
			on 49.18, 41.43, 31.18	
			BULGARIAN	
			13.00-14.00	
			on 223.9 (Sundays only)	
			14.30-15.00	
			16.00-16.30	
			on 49.18, 41.43, 31.18	
			ENGLISH	
			15.30-16.00	
			on 25.56, 19.09, 31.18	
			18.30-19.00	
			on 49.18, 41.43, 31.18	
			20.00-20.30	
			on 49.18, 41.43, 31.18	
			22.00-22.15	
			on 226.6, 49.18, 41.43, 31.18	
			FRENCH	
			16.00-16.30	
			on 49.18, 41.43, 31.18	
			19.30-20.00	
			on 49.18, 41.43, 31.18	
			22.15-22.30	
			on 226.6, 49.18, 41.43, 31.18	
			GERMAN	
			16.30-17.00	
			on 49.18, 41.43, 31.18	
			20.30-21.00	
			on 49.18, 41.43, 31.18	
			GREEK	
			21.00-21.15	
			on 41.44, 49.18, 31.18	
			RUSSIAN	
			14.30-15.00	
			on 49.18, 41.43, 31.18	
			17.00-17.30	
			on 49.18, 41.43, 31.18	
			19.00-19.30	
			on 49.18, 41.43, 31.18	
			SPANISH	
			00.00-00.30	
			on 41.43, 20.56, 31.18	
			01.00-01.30	
			on 41.43, 20.56, 31.18	
			01.30-02.00	
			on 49.18, 41.43, 31.18	

numerosi ascoltatori su tutti i meridiani. Nella redazione della Radio internazionale di Serbia arrivano centinaia di lettere dalla diaspora e da tutto il mondo. I nostri ascoltatori esprimono lodi, suggerimenti e domande, e la constatazione più frequente è che proprio attraverso le onde della Radio internazionale di Serbia ricevono le informazioni più complete sugli avvenimenti in questi territori, nonché le risposte a numerose domande.

<p><b>DEAR LISTENER,</b></p> <p>We gratefully acknowledge your report on</p> <p>station : <u>Radio Beograd</u></p> <p>frequency : <u>9620 kHz = 27,18 m.</u></p> <p>date : <u>21. IX. 1972.</u></p> <p>time : <u>15.00 - 15.30 C.M.T.</u></p> <p><b>RADIO BEOGRAD</b> P. O. Box 880 Beograd YUGOSLAVIA</p>	<p><b>RADIO BEOGRAD</b> Yugoslavia</p> <p><u>S. Giovanni Serpi</u></p> <p><u>Via Crofane 33</u></p> <p><u>38010 - Camaro Superiore</u></p> <p><u>(Messina)</u></p> <p><u>Italia</u></p>
--	---



Le domande poste dalla nostra diaspora riguardano per lo più la normativa legale in diversi settori, le condizioni per l'investimento di capitale in Serbia, le proposte per le destinazioni turistiche, la partecipazione alle attività umanitarie, nonché le questioni legate alla tradizione e ai costumi. La redazione coltiva buoni rapporti con gli ascoltatori, perché così riceve le informazioni più attendibili



sull'interessamento del nostro pubblico, le idee per il miglioramento dei programmi, e l'impulso per continuare a trasmettere nel mondo le informazioni dalla Serbia, perché anche le lettere degli ascoltatori sono una conferma sulla necessità di esistenza della radio. Indirizzo della Radio internazionale di Serbia: Hilendarska 2, 11000 Belgrado, Repubblica di Serbia. Indirizzo e-mail: [radioju@sbb.rs](mailto:radioju@sbb.rs) Radio Internaz. di Serbia".

La Radio Internazionale assiste alla progressiva disintegrazione della Jugoslavia, Stato federale composto da Slovenia, Croazia, Bosnia/Herzegovina, Macedonia, Kosovo e Montenegro, in particolare dopo la caduta del muro di Berlino e l'ascesa di Slobodan Milosevic. La guerra civile inizia nel 1991, nel 2003 la ex Jugoslavia è ridotta a Serbia e Montenegro, nel 2006 rimane la sola Serbia. Il programma in italiano ha avuto una presenza altalenante dagli anni '80 fino alla chiusura, i centri trasmettenti hanno cambiato località, la titolatura di Radio Beograd ha mutato spesso nome seguendo le vicende politico-militari.



<p>We gratefully acknowledge your report on</p> <p>frequency: <u>6100</u></p> <p>station: _____</p> <p>date: <u>23 GIUGNO 2015</u></p> <p>time: <u>1931-1945</u></p>  <p>MEĐUNARODNI RADIO SRBIJA P.O. Box. 200, Hilendarska 2 11000 Beograd Srbija</p> <p style="writing-mode: vertical-rl; transform: rotate(180deg);">www.glasshpc.org, email: <a href="mailto:radioju@sbb.rs">radioju@sbb.rs</a>, Tel: +381 11/3244455</p>	<p><u>GIOVANNI SERPI</u></p> <p>_____</p> <p>_____</p> <p>_____</p>
---	---

L'ascolto di Giovanni Serpi è del 23 Giugno scorso come da QSL qui accanto. Il giudizio con il codice SINPO è stato 4-5-4-3-3. Il contenuto del programma: Notiziario con lo sport. Commento contro la chiusura delle trasmissioni di Radio Serbia. Tesoreria musicale: folklore originale. Il rapporto d'ascolto munito del file mp3 è stato inviato all'indirizzo email.

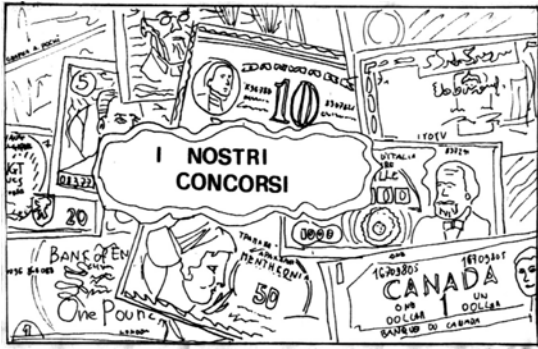

La Voz Exterior de la Republica Islamica de Iran - Gran concurso de Fayr de este año. Estimados oyentes: La Voz Exterior de la RII anuncia el tema del gran concurso de Fayr de este año. El tema del concurso es la "Repercusión de la historia carta de Líder Persa de Revolución Islámica de Irán a los jóvenes europeos y americanos". Los interesados en participar en este concurso pueden enviar sus artículos sobre el tema hasta el próximo 20 de enero de 2016 a la dirección del correo del siguiente: [Vozdeiran@irib.ir](mailto:Vozdeiran@irib.ir) Cabe señalar que el resultado del concurso se anuncia el 11 de febrero de 2016 coincidiendo con el 36 aniversario del triunfo de la Revolución Islámica de Irán. El ganador del primer lugar será invitado a viajar a Irán, y los ganadores del segundo y tercer lugar serán premiados con productos de la artesanía iraní. De ante mano les agradecemos

a todos los participantes en el concurso. La Redacción española de la Voz Exterior de la RII.

Ponga a prueba sus conocimientos sobre Radio Canadá Internacional; NO PIERDA LA OPORTUNIDAD DE GANAR UNO DE NUESTROS QUINCE PREMIOS! Responda a las 10 preguntas siguientes: 1.- ¿Cuáles son las lenguas en las que Radio Canadá Internacional difunde la información? 2.- Cite



los nombres de tres de las actuales emisiones de Radio Canadá Internacional. 3.- Uno de los registros informativos de Radio Canadá Internacional es único en su género. Ningún otro medio de comunicación ofrece un informe bilingüe tan completo -y continuamente actualizado- sobre un tema particular. Además, cuenta con la participación de muchos medios asociados. ¿Cuál es su título? 4.- Para descubrir Canadá viajando ¿Cuál es el dossier informativo que debe consultar en Radio Canadá Internacional? 5.- Mencione 5 nombres del actual equipo de trabajo de Radio Canadá Internacional. 6.- Cite cinco de los asociados estratégicos de Radio Canadá Internacional. 7.- ¿En qué año Radio Canadá Internacional dejó de emitir en onda corta para concentrarse en la web? 8.- ¿En qué año fue adoptado el decreto que llevaría a la creación de Radio Canadá Internacional? 9.- ¿Quién fue el primer ministro de Canadá que, en 1945, dio oficialmente la bienvenida al nuevo servicio internacional canadiense de radiodifusión en onda corta destinado a mostrar Canadá en el extranjero? 10.- ¿Cuál fue el primer ministro de la provincia de Quebec que, antes de ocupar ese cargo, trabajó como corresponsal de guerra -en Corea- para Radio Canadá Internacional? Dirección: [info@rcinet.ca](mailto:info@rcinet.ca) - Radio Canada Internacional - 1400, boulevard René-Lévesque Est - H2L 2M2 Montreal (Quebec) - Canada. Alle donande del concorso si può rispondero compilando il modulo online sul sito di Radio Canada.



# LETTERE AL GARS Radio Notizie

(domande e curiosità varie a cura di Giovanni Sergi)

Cari Amici, benvenuti ancora una volta nella rubrica della posta, l'appuntamento trimestrale per lo scambio di vedute e per approfondire quanto riportato sulle pagine della rivista. Anche questa volta non posso fare a meno di far notare quanto ricco sia il presente numero, con servizi vari e di notevole interesse per tutti. Su di essi spicca la bella impresa dell'italiano che ha vinto il concorso di Radio Republik Indonesia per la Redazione francese, cioè il responsabile di questa rubrica che poi sarei io. Ma degni di essere citati e letti sono pure gli articoli su Radio Nacional de Amazonia, Radio Nacional de Espana per la FM, i due viaggi del nostro Gioacchino Stallone, l'ungherese Danko Radio, la sfortunata Radio Serbia che ha chiuso i battenti a Luglio, e la nota sui 35 anni di Radio Notizie. Sì, la nostra pubblicazione esiste dal Gennaio 1981, quando il radioascolto era diverso da quello odierno. Se potete fate sapere ai vostri conoscenti, diffondete la notizia che a ricevere il certificato e una copia in PDF di Radio Notizie di Dicembre 2015 sarà chi scriverà a [gsergi5050@hotmail.com](mailto:gsergi5050@hotmail.com) comunicando di aver ascoltato la presentazione dell'odierno numero, aggiungendo data,

ora, giorno e frequenza dell'emittente che ne ha parlato. Un modo molto intelligente di fare propaganda a una pubblicazione che merita di essere meglio conosciuta e apprezzata. Vorrei ora spendere alcune parole verso l'amico e vecchio lettore Dario Gabrielli. Dario si è assunto l'impegno delle pubbliche relazioni, e devo dire che lo svolge con accuratezza e continuità, non tralasciando nulla per informare tutti sulle nostre iniziative tramite mailing list ed altri mezzi.

Egli propone ora il bollettino trimestrale del club brasiliano "DX Sem Fronteiras" di cui qui vediamo le copertine dei numeri 9 e 10. Una pubblicazione in portoghese di 24 pa-



gine, a colori, che ricorda il formato piccolo A4 ripiegato che ebbe il nostro Radio Notizie fino al Giugno 1996. Il contenuto è costituito da articoli sulla radio, i concorsi delle emittenti, corrispondenza, emittenti in portoghese e in spagnolo. Per maggiori informazioni su questo Club si può visitare il loro sito web.

Il grafico qui a destra, sempre inviato da Dario, mostra il risultato dell'inchiesta del Grupo Radioescucha Argentina sul tipo di radioascolto praticato. Un risultato in linea con quello realizzato da noi alcuni mesi fa che vede in testa la radiodiffusione, seguita dalle utility, dai radioamatori e dalla FM.

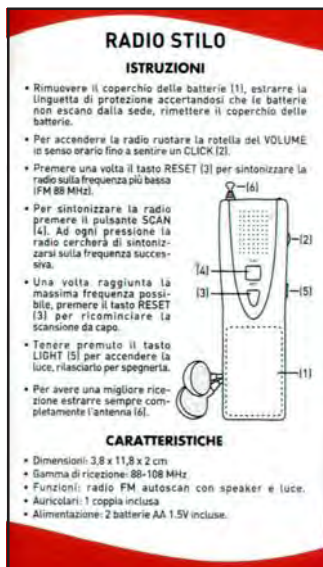
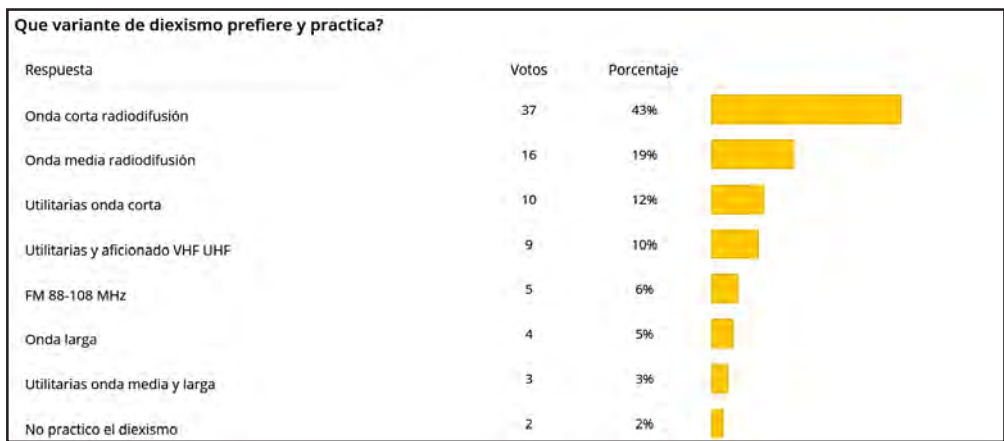

Gioacchino Stallone propone a pag. 19 delle note sulle sue due visite alle emittenti Radio Educacion del Messico e Radio Slovacchia Internazionale. Inoltre egli ha inviato in Redazione un curioso e utile ricevitore portatile con annessi auricolari che funge anche da torcia elettrica. A sinistra vediamo le istruzioni per questo ricevitore provvisto della sola FM. Con Gioacchino mi sento spesso per via telefonica. Inoltre egli pubblica via email una paginetta in PDF con notizie sul radioascolto. stalloneg1@libero.it Grazie di tutto Gioacchino e a presto. Vorrei ricordare che a partire dal 1° Ottobre 2015 sono aumentate le affrancature di Poste

Vorrei ringraziare le seguenti persone: Maria Grazia Piras (... rivista come sempre molto interessante e articolata), Antonio Arcudi (con cui mi sento spesso al telefono), tutti i responsabili delle emittenti internazionali in italiano cui viene inviata la comunicazione del nuovo numero di Radio Notizie. In particolare modo Caritina Cosulich di Radio Argentina al Exterior che il 3 Settembre 2015 su 15345 kHz alle 19.31 ha parlato in diretta del Radio Notizie n. 247 fornendo il nostro indirizzo. L'intervento è stato registrato come file wav.

Chi desiderasse ordinare il WRTH 2016 si può rivolgere a Dario Gabrielli. Il prezzo varia sensibilmente presso alcuni Club di radioascolto che lo propongono, si va dai 39 (42 da Dicembre) ai 60 euro. Questo manuale si può richiedere pure per 55 euro direttamente all'indirizzo: WRTH Publications Limited - PO BOX 290 - Oxford OX2 7FT - UK sales@wrth.com

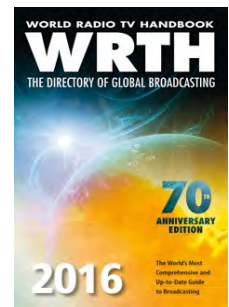

Italiane, per cui spedire la rivista cartacea costerà un po' di più come si può vedere a pagina 27. Nonostante questi aumenti, pensiamo che non ci farete mancare il vostro sostegno per una pubblicazione innovativa e utile, unica nel suo genere. Foto dei lettori-collaboratori. Chi legge Radio Notizie può inviare tramite email o per posta tradizionale, se lo desidera, una sua foto che sarà pubblicata quanto prima in modo da avere un ricordo visivo di quanti seguono la pubblicazione. Grazie!



Fate leggere Radio Notizie ai vostri parenti e conoscenti



Albania - Radio Tirana trasmette in lingua italiana dalle ore 19.00 alle 19.30 sulla frequenza di 7465 kHz.

Egitto - in lingua italiana dalle ore 18.00 alle 19.00 sulla nuova frequenza dei 9435 kHz.

Francia - Frecuenza Mora che trasmette dalla Corsica trasmette in lingua italiana il venerdì dalle ore 11.30 alle 12.00 UTC GMT sulle frequenze dei 1404 e 1494 khz ed il lunedì dalle ore 13.00 alle 13.30 UTC sulle frequenze dei 1404 e 1494 khz. Per contatti: RADIO FREQUENZA MORA - Place du Dunjon - F - 20200 Bastia (Corse) - France. Email: thomas.brunelli@radiofrance.com

pierre-louis.alessandri@radiofrance.com

Grecia - L'emittente greca 'Voice of Greece' alle ore 7.40 di oggi 30 Ottobre sta trasmettendo il suo programma in lingua italiana sulla frequenza dei 9420 khz. Fine trasmissione alle ore 7.45.

Iran - Da domenica 25 Ottobre le emissioni in lingua italiana della Voice of Iran Radio Italia verranno trasmesse nei seguenti orari: 06.20 - 07.20 17660, 15085; 19.20 - 19.50 7305, 6135 kHz.

Italia - Durante il periodo invernale AWR Europe trasmette in italiano solo la domenica dalle 10.00 alle 11.00 sulla nuova frequenza dei 9610 kHz.

Romania - Questi gli orari di Radio Romania: 15.00-15.26 e 17.00-17.26 5955 kHz; 19.00-19.26 5945 DRM.

Turchia - La voce della Turchia trasmette in lingua italiana dalle 15.00 alle 15.30 sulla frequenza dei 6185 kHz.

Vaticano - Radio Vaticana da domenica 25 ottobre 2015 trasmette nei seguenti orari e frequenze: 6.30 - 7.30 585, 6070, 7250, 15595. Messa in Latino (7.30-8.30) La Domenica la Messa in Latino è 7.30 - 8.10. 7-00 - 8.15 585, 15595. Radio Giornale italiano da lunedì a sabato (8.00-8.15) 8.30 - 9.13 585, 7250. Santa Messa in Italiano solo Domenica (9.30 - 10.13). 13.00 -13.30 585, 17590 kHz. Il Radiogiornale ore 14.00 (ore 14.00 - 14.30). (tnx Dario Gabrielli)

# Rubrica degli Ascolti

Editore: Dario GABRIELLI  
 Viale della Resistenza, 33 B 30031 Dolo (Ve)  
 Email: rubrica.ascolti@hotmail.com



Freq.	UTC	ITU	Stazione, dettagli del programma, lingua	SINPO	Data	Coll
DRM	08.29	I	Radio Vaticana Italia, nx legge stabilità in Italia	55555	10/11	GS
DRM	08.11	POR	Orbital 101.9, portoghese, mx pop e rock, 08.25 pubblicità	55555	10/11	GS
747	20.16	IRN	IRIB Radio Iran località non id., canzone recitata	33422	12/11	GS
990	17.54	E	SER Radio Bilbao, spagnolo, racconti di storie personali	33422	19/11	GS
1368	16.27	I	State ascoltando AM Italia, canzoni ritmiche in inglese	35323	13/11	GS
1404	19.30	GRC	Era Komotini, canzone greca, poi parlato con voce femmin.	34433	12/11	GS
3995	17.47	D	HCJB, tedesco, coro	25222	19/11	GS
5865	17.57	KWT	Radio Farda, farsi, parlato	45343	17/11	GS
5955	17.00	ROU	Radio Romania Int.I, Italiano, notizie su incidente discoteca Bucharest	55555	15/11	GD
5960	14.21	CHN	PBS Sinkiang, cinese, parlato voce femminile	25242	18/11	GS
6135	19.35	IRN	Voice of Iran, Italian, notiziario sull' antiterrorismo internazionale	22222	17/11	DG
6150	15.53	D	Europe 24, tedesco, canzoni musica leggera	35433	13/11	GS
6165	15.59	CHN	China National Radio, slogan e musica, 16.00 Id. in Turco?	44433	13/11	GS
6180	16.06	TWN	Radio Taiwan Int. Inglese, notiziario voce maschile	24322	13/11	GS
7310	14.27	D	Radio 700, canzoni inglesi musica leggera	45434	14/11	GS

## UN GRAZIE AI SEGUENTI COLLABORATORI DI QUESTO MESE:

**GS = Giovanni Sergi (Camaro Inferiore ME)** Ricevitore Irradio/Sangean ATS 909, antenna ferrite per MW e stilo di 1 metro per onde corte ed FM; Sony DAB/FM Digital Radio XDR-S40DBP con antennina a stilo.

**DG = Dario Gabrielli (Dolo Ve)** Ricevitore Degen 1128 H con antenna Telescopica

E' con piacere che in questo numero abbiamo un nuovo collaboratore che speriamo possa aiutarci a rendere sia questa rubrica che l'intera rivista migliore suggerendoci eventuali modifiche per migliorare sempre più. Vi informo che la scadenza della prossima edizione sarà il **25 FEBBRAIO 2016** e nella rubrica degli ascolti verranno pubblicati solo quelli effettuati nel mese di Febbraio. Ricordate che la vostra collaborazione a questa rubrica necessaria perché possa venire pubblicata regolarmente

Dario

.....  
 segue da pag. 25

Cari amici, per mancanza di spazio rinviamo l'elenco delle emittenti che trasmettono in italiano, orario invernale. Lo troverete nel nostro sito internet dove potrete inviare tutto quanto il materiale recente in vostro possesso, le notizie che hanno una scadenza come orario e frequenze di una emittente, bandi di concorso, iniziative che mai potranno essere pubblicate su Radio Notizie per la sua lunga periodicità trimestrale. Il 2015 sta per terminare. E' stato un anno pieno di attività e di soddisfazioni personali nonostante la perdurante crisi, la chiusura di tante emittenti internazionali e locali in onde corte e medie, la proclamata inefficienza e inaffidabilità di Poste Italiane. Come per il passato anche nel 2016 dedicheremo attenzione al lato culturale del nostro hobby consapevoli che ascoltare la radio significa mettersi in contatto con il mondo, con la celeidoscopica cultura e attività umana, non fermandoci al semplice ascolto e richiesta di QSL. Un grazie di cuore a coloro che hanno collaborato, che hanno scritto e telefonato. Vi aspettiamo sempre. Un caro saluto e tanti, ma tanti auguri per un 2016 pieno di ottima salute e tanta voglia di fare. A presto dalla Redazione del Radio Notizie e dal vostro Giovanni.





# G.A.R.S. RADIO NOTIZIE

Trimestrale di cultura e attualità del radioascolto  
fondato nel Gennaio 1981

Redattore responsabile: Giovanni Sergi – Via Sibari 40 –  
98149 Messina – email: [gsergi5050@hotmail.com](mailto:gsergi5050@hotmail.com)  
Tel. 090/770879

Comitato redazionale:

Giovanni Sergi

Dario Gabrielli

Fausto Pagnini

Webmaster: A. Pochi



La copertina di questo numero della rivista è dedicata ai 70 anni di RRI - Jakarta, che nell'occasione aveva organizzato un quiz vinto per la prima volta da un radio ascoltatore italiano, Giovanni Sergi. Da pagina 13 un ampio servizio.

## SOMMARIO

Contributo annuale:

Italia - 26.00 € formato cartaceo – 10.00 € PDF

1 copia 5.00 € - omaggio in PDF

Europa: - 33.00 € formato cartaceo-10.00 € PDF

Africa-Asia-Americhe: 37.00 €

Oceania: 42.00 €

Tutte le somme indicate sono comprensive di  
spese postali

Tutte le richieste tramite una di queste modalità:

\* vaglia postale intestato al Redattore  
responsabile

\* vaglia postale internazionale (International  
Money Order;

\* bonifico bancario su queste coordinate (IBAN  
Code): IT 07 S 05036 16500 CC0651321605

\* raccomandata (francobolli o denaro) andata a  
buon fine in Redazione.

Sono pure graditi IRC (buoni di risposta  
internazionale) e Dollari U.S.

**Gruppo Ascolto Radio dello Stretto** – Club  
fondato il 20 Ottobre 1979.

Sito web: [www.polistenaweb.it/gars](http://www.polistenaweb.it/gars)

Mailinglist GARS: [webgars@itispolistena.it](mailto:webgars@itispolistena.it) -  
richieste a: [ik8yfu@alice.it](mailto:ik8yfu@alice.it)

Scadenza per l'invio delle collaborazioni: il 20 dei  
mesi di Febbraio, Maggio, Agosto, Novembre.

**Nota:** in copertina, in alto a destra, la foto  
raffigura il radioascoltatore Antonello Arcudi  
all'età di circa 12 anni. A quel tempo egli si  
dilettava anche a trasmettere con un  
ricetrasmittitore e ad effettuare collegamenti  
radio in banda cittadina (CB) dei 27 Mhz con  
risultati molto buoni. Antonello è scomparso  
prematamente durante il sonno, nelle prime ore  
del mattino il 31.03.1997 all'età di 27 anni.  
Dicinove anni fa.

Bollettino di R. Budapest: il FET	pag. 2
Il miracolo della radio	“ 3
La radio nelle figurine	“ 6
Radio Nacional de Amazonia	“ 8
Il quadro romeno	“ 11
Radio Nacional de Espana in FM	“ 12
Andiamo al cinema: I sopravvissuti	“ 13
I 70 anni di Radio Republik Indonesia	“ 13
Gli exploit d'un globetrotter	“ 19
Danko Radio	“ 20
Radio Notizie ha 35 anni	“ 21
La scomparsa di Radio Serbia	“ 22
I nostri concorsi	“ 24
Lettere al GARS Radio Notizie	“ 24
Caleidoscopio	“ 25
Rubrica degli ascolti	“ 26
Varie	“ 27
Rubrica QSL	“ 28

**Concorsi** – Proponiamo due concorsi che non è stato  
possibile inserire ne “I nostri concorsi”.

Concorso del quarto trimestre de 2015 de KBS World  
Radio.

Pregunta 1 ¿Cómo se llama el enclave histórico coreano  
inscrito en el Patrimonio Mundial de la UNESCO el  
pasado 4 de julio en Bonn, Alemania? Pregunta 2 El 9 de  
octubre Corea celebra el Día del Hangeul, que conmemora  
la creación e implantación del alfabeto coreano. ¿Cuántas  
consonantes tiene el coreano moderno? Esperamos sus  
respuestas hasta el 31 de diciembre de 2015, fecha del  
matasellos. Accese o link ao lado:  
[https://world.kbs.co.kr/spanish/about/about\\_quiz.htm](https://world.kbs.co.kr/spanish/about/about_quiz.htm)

Concorso di Radio Romania “Un contemporaneo di  
Brancusi: Constantin Antonovici. Le domande:

1. Qual'è il tema centrale dell'opera di Constantin  
Antonovici? 2. Che cosa rende unico Antonovici tra tutti  
gli artisti che lavorarono con Brancusi? 3. Per quanto  
tempo e dove lavorò lo scultore Constantin Antonovici con  
il suo maestro? 4. Quali opere celebri di Brancusi formano  
il monumentale complesso scultoreo “La Via degli Eroi”  
di Targu Jiu? Il motivo per cui si partecipa al concorso.  
La partecipazione entro il 15 Gennaio 2016.



## Rubrica QSL

Editore: Dario Gabrielli Viale della Resistenza 33b, 30031 Dolo (Ve)  
Email: [rubrica.qsl@hotmail.com](mailto:rubrica.qsl@hotmail.com)

---

**Pirate:** Baltic Sea Radio 13900 LSB, E-QSL in 7 settimane per un rapporto di ascolto spedito a: [balticseapirate@gmail.com](mailto:balticseapirate@gmail.com) (AFL)

Blueman Radio 6253, E-QSL in 3 giorni per un rapporto di ascolto spedito a: [bluemanradio@hotmail.de](mailto:bluemanradio@hotmail.de) (AFL)

Enterprise Radio, 6950, E-QSL in 1 giorno per un rapporto di ascolto inviato a: [enterpriseradio@hotmail.com](mailto:enterpriseradio@hotmail.com) (AFL)

Mustang Radio 6245, E-QSL in 1 giorno per un rapporto di ascolto inviato a: [mustangradio@live.nl](mailto:mustangradio@live.nl) (AFL)

Nemo Radio 6285, E-QSL in 1 giorno per un rapporto di ascolto spedito a: [nemoradio@hotmail.com](mailto:nemoradio@hotmail.com) (AFL)

Premier Radio Int, 6940, E-QSL in 1 giorno per un rapporto di ascolto inviato a: [premierradio@yahoo.ie](mailto:premierradio@yahoo.ie) (AFL)

Radio Europe 6875, E-QSL in 3 settimane per un rapporto di ascolto spedito a: [radioeurope@iol.it](mailto:radioeurope@iol.it). (AFL)

Radio Laguna 6210, E-QSL in 1 giorno per un rapporto di ascolto spedito a: [laguna76@gmx.net](mailto:laguna76@gmx.net) (AFL)

Radio Latino/Cool AM, 7590, E-QSL in 1 giorno per un rapporto di ascolto inviato a: [radiolatino@live.com](mailto:radiolatino@live.com) (AFL)

Radio Latino7590, E-QSL in 1 giorno per un rapporto di ascolto spedito a: [radiolatino@live.com](mailto:radiolatino@live.com) (AFL)

Radio Merlin Int, 6305, E-QSL in 1 giorno per un rapporto di ascolto spedito a [radiomerlin@blueyonder.co.uk](mailto:radiomerlin@blueyonder.co.uk) (AFL)

RMGP 7300, E-QSL in 8 giorni per un rapporto di ascolto inviato a: [rmgp76@hotmail.com](mailto:rmgp76@hotmail.com) (AFL)

Radio Mirabelle, 6740, E-QSL in 5 giorni per un rapporto di ascolto spedito a: [radiomirabelle@laposte.net](mailto:radiomirabelle@laposte.net) (AFL)

Radio Nora 6285, E-QSL in 1 giorno per un rapporto di ascolto spedito a: [radionora@hotmail.com](mailto:radionora@hotmail.com) (AFL)

Over 60 Degree Radio, 11605/9260 LSB, E-QSLs in 18 giorni per un rapporto di ascolto spedito [over60dgr@rocketmail.com](mailto:over60dgr@rocketmail.com) (AFL)

Radio Piraña Int, 6255, E-QSL in 2 giorni per un rapporto di ascolto spedito a: [rpi@radiopirana.com](mailto:rpi@radiopirana.com) (AFL)

Radio 42 6295, E-QSL in 1 giorno per un rapporto di ascolto inviato a: [radio42@outlook.com](mailto:radio42@outlook.com) (AFL)

Radio Quintus, 6305, E-QSL in 4 giorni per un rapporto di ascolto spedito a: [radioquintus@hotmail.com](mailto:radioquintus@hotmail.com) (AFL)

Radio Voyager 6940, E-QSL in 1 giorno per un rapporto di ascolto inviato a: [radiovoyager@hotmail.com](mailto:radiovoyager@hotmail.com) (AFL)

Radio Waves Int 7630, QSL, CD, lettera in 10 giorni per un rapporto di ascolto inviato a [rwaves@free.fr](mailto:rwaves@free.fr) (AFL)  
Station QRP 6925, E-QSL in 1 giorno per un rapporto di ascolto spedito a: [stationqrp@gmail.com](mailto:stationqrp@gmail.com) (AFL)

UN GRAZIE AI SEGUENTI COLLABORATORI DI QUESTO MESE:

**AFL = Artur Fernandez Florella**

Malgrat de Marc (Barcelona) Spagna